

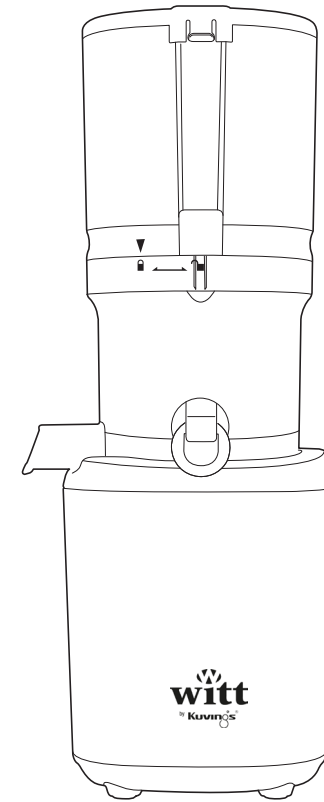

witt
by **Kuvings**
AUTO 6
KÄSIKIRJA

Kuvings Handsfree Hidas Mehulinko
FI



TUOTETIEDOT

10A4241111A



Älä käytä osia erittäin kuumassa vedessä,
astianpesukoneessa tai mikroaaltouunissa jne.

AUTO 8

SISÄLLYS

02	TÄRKEITÄ TURVALLISUUSOHJEITA	08	AINESOSIEN VALMISTUS
04	VAROITUS TEKNISET TIEDOT	09	LAITE PURETAAN JA PUHDISTETAAN TYHJÄLLÄ
05	OSAT	10	SUODATTIMELLA VALINNAINEN SITRUSPURISTIMEN I
06	KOKOAMISOHJEET	11	ONGELMANRATKAISU
07	KÄYTTÖOHJEET		KYSYMYKSET JA VASTAUKSET

TURVALLISUUSOHJEET

- 01 Lue kaikki ohjeet.
- 02 Älä aseta moottoria tai alustaa veteen tai muuhun nesteeseen suojaetuksesi sähköiskun vaaralta.
- 03 Pidä laite poissa lasten ulottuvilta.
- 04 Irrota pistoke pistorasiasta, kun sitä ei käytetä, ennen osien lisäämistä tai irrottamista, ja ennen puhdistamista.
- 05 Vältä kosketusta liikkuviin osiin.
- 06 Älä käytä laitetta, jos johto tai pistoke on vaurioitunut tai laitteessa on toimintahäiriö tai se on pudonnut tai vaurioitunut millään tavalla. Ota yhteyttä valmistajan asiakaspalvelun puhelinnumeroon saadaksesi lisätietoja laitteen tutkimisesta, korjauksesta tai säädöstä.
- 07 Älä koskaan vaihda alkuperäisiä osia. Tulipalon, sähköiskun ja tuotevaurioiden vaara.
- 08 Älä käytä ulkona.
- 09 Varmista aina, että mehustimen kansi on kiinnitetty kunnolla ennen moottorin käynnistämistä. Älä irrota kiinnikkeitä mehupuristimen ollessa käynnissä.
- 10 Älä työnnä sormia tai muita esineitä laitteen aukkoon, kun se on käytössä. Jos jokin on laitteessa jumissa eikä syöttöpainimesta ole apua, kytke laite

- 11 Muista asettaa kytkin OFF-asentoon aina mehupuristimen käytön jälkeen. Varmista ennen laitteen purkamista, että moottori on täysin pysähtynyt.
- 12 Älä tee laitteeseen mitään muutoksia.
- 13 Älä käytä laitetta muuhun kuin sille suunniteltuun tarkoitukseen.
- 14 Laitetta saa käyttää vain suositellun käyttöajan.
- 15 Tätä laitetta ei ole tarkoitettu sellaisten henkilöiden (mukaan lukien lapset) käyttöön, joiden fyysinen, sensorinen tai henkinen toimintakyky on heikentynyt tai joilla ei ole kokemusta ja tietoa laitteen käytöstä, ellei heidän turvallisuudestaan vastaava henkilö valvo heitä tarkasti. Älä anna lasten leikkiä laitteella. Lapset eivät saa puhdistaa ja huoltaa laitetta ilman valvontaa.

SÄILYÄ NÄMÄ OHJEET

- Laite on tarkoitettu vain kotitalouskäyttöön. Noudata käyttöohjeen ohjeita huolellisesti.
(Valmistajan takuu raukeaa, jos mehupuristinta käytetään tavalla, johon sitä ei ole suunniteltu, tai jos laitetta käytetään kaupallisiin tarkoituksiin.) Säilytä käyttöohje myöhempää käyttöä varten.
- Jos laite annetaan lahjaksi, käyttöohje on toimitettava tuotteen mukana.

VAROITUS

Varoitukset kuoleman tai vakavan loukkaantumisen riskistä.

- ⊘ Kielletty ① Vaatii toimia ⊘ Ei saa purkaa ⊘ Noudata ohjeita

- ⊘ Älä koskaan käytä jatkojohtoa tai haaroitinta laitteen ollessa käytössä.
Tulipalon ja räjähdysvaara.
- ⊘ Älä koske johtoon tai pistokkeeseen märillä käsillä.
Sähköiskun vaara.
- ① Älä anna laitteen toimia ilman valvontaa. Irrota laite pistorasiasta, kun laitetta ei käytetä.
- ① Puhdista johto kuivalla liinalla, jos se on likainen tai märkä.
Sähköiskun vaara.
- ⊘ Älä pudota laitetta tai aseta erittäin raskaita esineitä sen päälle.
Tuotevaurioiden vaara.
- ⊘ Älä vedä pistoketta kytkimestä vetämällä johtoa. Sen sijaan tartu pistokkeeseen.
Tuotevaurioiden ja sähköiskun vaara.
- ⊘ Käytä tulppaa - älä sormia tai ruokailuvälineitä, lisätäksesi ainesosia laitteeseen.
Henkilövahingon ja/tai tuotevaurion vaara!
- ⊘ Älä aseta osia astianpesukoneeseen tai kuumaan, yli 40 asteiseen veteen. Osat voivat kulua nopeammin.
- ⊘ Älä korjaa, pura alustaa tai muuta laitetta.
Laitte ei välttämättä toimi kunnolla ja aiheuttaa tulipalon, sähköiskun tai loukkaantumisen.
- ⊘ Älä käytä laitetta epätasaisella alustalla.
Jos laite on kallellaan, se voi johtaa tuotevaurioihin.
- ⊘ Pidä laite poissa lasten ulottuvilta ja säilytä sitä turvallisessa paikassa. Se voi aiheuttaa haittaa.
- ⊘ Älä säilytä tai käytä laitetta lämmittimien lähellä. Laitte voi värjäytyä tai muuttua epämuodostuneeksi.
- ⊘ Älä käytä vaarallisia kemikaaleja laitteen puhdistamiseen tai syttyviä suihkeita laitteen lähellä. Tämä voi muuttaa laitteen väriä tai aiheuttaa tulipalovaaran.
- ⊘ Virtajohdon suojaamiseksi älä taivuta sitä voimakkaasti tai aseta raskaita esineitä virtajohdon päälle. Se voi aiheuttaa oikosulun tai jopa tulipalon.
- ⊘ Mehustimen käyttäminen ilman ainesosia voi vahingoittaa sen osia.

TEKNISET TIEDOT

AUTO Premium -sarja - AUTO6

Tuote	Mehupuristin
Malli	KHS-650IE, KHS-660IE, KHS-650IB, KHS-660IB, KHS-650I KHS-650SE, KHS-660SE, KHS-650SB, KHS-660SB, KHS-650S
Jännite	AC220-240V, 50/60Hz
Virrankulutus	200W
Jatkuva käyttö	Alle 20 min.
Paino	5 kg
Mitat	184 x 225 x 455 mm (L x S x K)
Valmistaja	NUC Electronics Co., Ltd.
Tyyppi	Matalan paineen mehustus
Alkuperä	Valmistettu Koreassa

OSAT

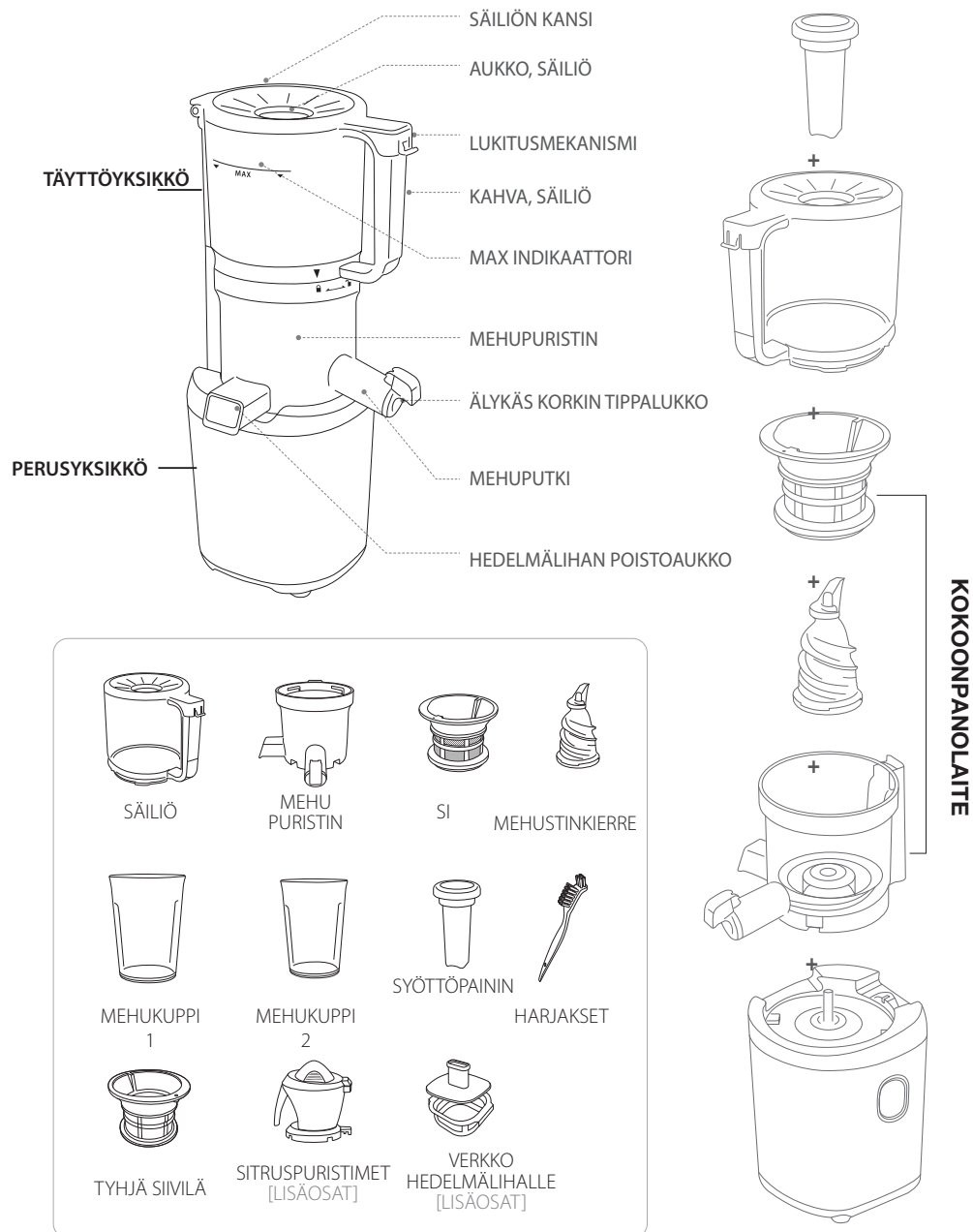

KOKOAMISOHJEET

VAIHE 1 KOKOONPANOYKSIKKÖ

Mehukoneet ja mehuristimet

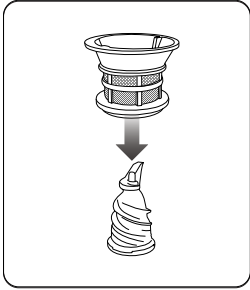

01 Aseta mehuristin kierteen päälle.

⚠ Varmista, että mehustimen silikoniosat on asetettu kunnolla paikalleen ennen laitteen kokoamista.

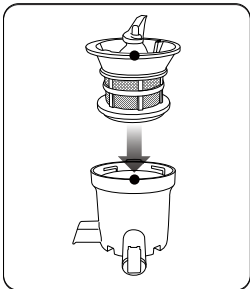

02 Koko se niin, että seulan punainen piste on linjassa mehustimen punaisen pisteen kanssa.

VAIHE 2 YLÄOSA

Kokoonpanoyksikkö ja säiliö

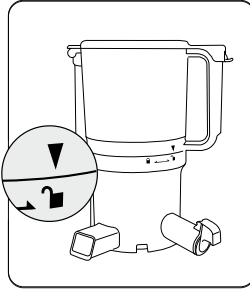

03 Aseta säiliö mehustimen päälle. Kohdistä säiliön ▼ symboli mehustimen ■ lukitussymboliin.

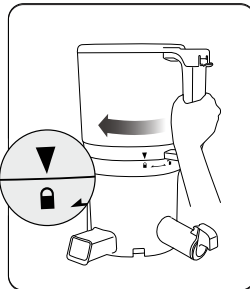

04 Kierrä säiliötä myötäpäivään, kunnes säiliön symboli on linjassa mehustimen ▼ lukkosymbolin kanssa.

VAIHE 3 POHJA JA YLÄOSA

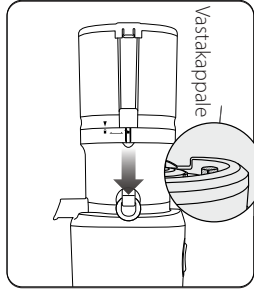

05 Aseta koottu yläsarja alustan kiinnityssoljen päälle ja säädä.

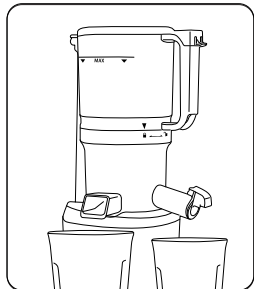

06 Aseta mehukuppi 1 ja mehukuppi 2 mehusuuttimen ja massan poistoaukon alle.

LAITTEEN KÄYTTÖ

VAROITUS

- Laitteen käyttäminen ilman ainesosia voi vahingoittaa mehustimen kierrettä.
 - Älä käytä laitetta yhtäjaksoisesti yli 20 minuutin ajan. Tämä voi vahingoittaa moottoria ylikuumentumisen vuoksi.
- Jatkuvan käytön jälkeen anna laitteen levätä 30 minuuttia jäähtyäksenne ennen kuin käynnistät laitteen uudelleen.

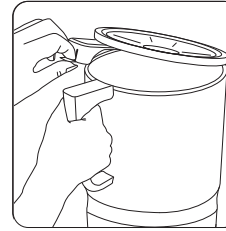

01 Avaa säiliön kansi lukitustapilla ja aseta ainekset paikalleen.

⚠ Älä täytä niin monta ainesosaa, että se ylittää maksimiarvon.

* Katso sivu 8 ainesosien valmistuksesta.

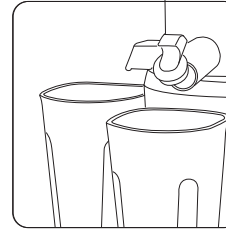

02 Paina aina lukitustappi alaspäin ja sulje säiliön kansi varovasti. Aseta seuraavaksi mehukupit oikein suhteessa mehusuuttimeen ja massan ulostuloon.

⚠ Jos säiliön kansi ei ole kunnolla suljettu, laite ei toimi.

* Pidä Smart Cap -tippalukko auki, jotta mehu ei valu takaisin.

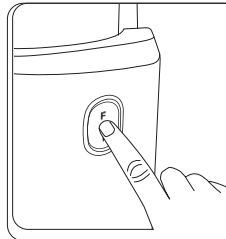

03 Käynnistä painamalla [FWD] -painiketta

⚠ Jos laite pysähtyy käytön aikana, aseta painike kohtaan [STOP (O)], lopeta kaikki toiminnot ja pidä sitten [REVERSE (REV)] -painiketta painettuna, kunnes ainesosat irtoavat.

* [REVERSE (REV)] -painike toimii vain, kun sitä pidetään painettuna. Pidä REVERSE-painiketta painettuna 2-3 sekunnin ajan ja vapauta se sitten.

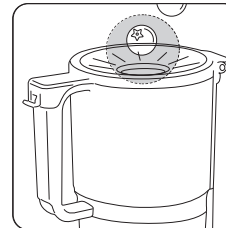

04 Lisää ainekset säiliön aukon läpi laitteen ollessa käynnissä

⚠ Jos kansi on auki ja suuria määriä ainesosia lisätään samanaikaisesti, se voi lopettaa toiminnan.

05 Katkaise virta, kun olet lopettanut mehustamisen ja kun massa ja kuitu ovat erittyneet.

⚠ Jätä laite käyntiin, kunnes massa erittyy kokonaan.

AINESOSIEN VALMISTUS

VAROITUS

- Älä lisää ainesosia merkin yläpuolelle.
- Tehokkaan mehustamisen saavuttamiseksi leikkaa pyöreät ainesosat (omenat, punajuuret, päärynät jne.) neljänneksiksi ja purista pehmeät ainekset yhteen kovien kanssa.
- Kun puristat sekoitettuja ainesosia, lisää ensin pehmeät ja silputut ainesosat ja lisää sitten kovat, kuten porkkanat. Tällä tavalla saavutetaan paras tulos.

HEDELMÄ

Kovat ytimet

Leikkaa ainekset sopivaan kokoon niin, että ne mahtuvat astiaan. Poista kovat ytimet/kivet ainesosista ennen puristamista.

Esim. omenat, persikat, tomaatit, nektariinit, aprikoosit, luumut jne. Kuori hedelmät ja leikkaa ne

Hedelmät paksulla kuorella

sopivan kokoiseksi ennen mehun puristamista. Poista kovat ytimet/kivet ainesosista ennen puristamista.

Esim. appelsiinit, melonit, mangot, ananakset, lohikäärmehedelmät

Pehmeät hedelmät

Mehun ei tarvitse olla vain pehmeitä hedelmiä. Mehusta pehmeät hedelmät yhdessä kovien ainesosien kanssa.

Esimerkiksi mansikka, kiivi, tomaatti, ananas, mango jne.

KASVIKSET

Lehtivihreä/varret

Leikkaa kuituvihannekset pienemmiksi paloiksi, joiden koko on noin 3-5 cm tai vähemmän, ennen kuin lisäät ne laitteeseen. Leikkaa pitkät ja ohuet ainesosat 1 cm:n paloiksi. Esim. vesipersilja, vehnäruocho

⚠ Jos lehtimäiset ainekset kietoutuvat kierteeseen, täyttöyksikkö

Juurikasvit

avataan ja terät irrotetaan ennen jatkamista.

Kuori ja leikkaa ainekset alle 2,5 cm paksuisiksi paloiksi. Leikkaa pitkät ainesosat pystysuoraan mehun uuttamiseksi.

Esimerkiksi porkkanat, punajuuret, inkivääri.

⚠ AINESOSAT, JOTKA VAATIVAT HUOMIOTA KÄSITELTÄESSÄ

GRANAATTIOMENA: Lisää siemenet vasta kuorinnan jälkeen.

VIINIRYPÄLEET: Poista varret ja syötä hitaasti viinirypäleitä suppiloon.

MANTELIT, PAVUT, MAAPÄHKINÄT JA PÄHKINÄT: Liota ainesosia vedessä vähintään 8 tuntia ennen mehun puristamista. Lisää ainekset hitaasti astian reiän läpi, yksi lusikallinen kerrallaan yhdessä pienen vesimäärän kanssa maidon uuttamiseksi.

* Muista sulkea Smart Cap, kun uutat kookosmaitoa.

⚠ ÄLÄ TYÖNNÄ SEURAAVIA AINESOSIA LAITTEESEEN

KASVI-/ELÄINÖLJY: Ainesosia, jotka sisältävät kasvi- tai eläinöljyä, kuten seesamia, perillaa, voita tai margariinia, ei tule mehustaa. Kosketus kierteeseen voi johtaa heikentyneeseen suorituskykyyn ja loukkaantumiseen.

ÄLÄ MEHUSTA SEURAAVIA: Ainesosat, kuten kookospähkinä, nuolijuuri, sokeriruoko, riisi jne. Näitä kovia tai kuivia kuitumateriaaleja ei saa koskaan sisällyttää.

PAKASTETUT AINESOSAT : Älä sisällytä jäädytettyjä hedelmiä tai jäätelöä, koska se voi aiheuttaa rikkoutumista ja vaurioita.

* Käytä kiiltävää siivilää jäädytettyihin hedelmiin.

PURA JA PUHDISTA LAITE

VAROITUS

- Puhdista jokainen osa perusteellisesti juoksevilla vedellä, paitsi pohja. (Älä käytä vettä, joka on kuumempaa kuin 40 °C.)
- Vältä laitteen asettamista astianpesukoneeseen, kuivaimeen, mikroaaltouuniin jne.
- Jos laitetta ei puhdisteta heti käytön jälkeen, jäännökset voivat kuivua ja tarttua toisiinsa, mikä tekee purkamisesta ja puhdistamisesta hankalaa ja saattaa heikentää suorituskykyä.

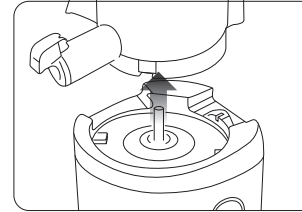

01 Erotä yläosa alustasta.

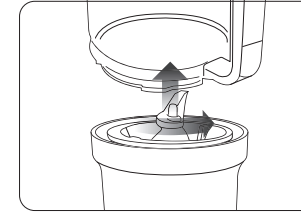

02 Avaa säiliö kääntämällä kahvaa vastapäivään ja irrottamalla yläosa kokoonpanoyksiköstä.

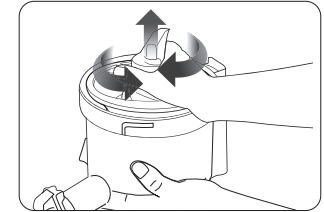

03 Irrota seula ja ruuvi kokoonpanoyksiköstä.
⚠ Jos tartut kierteen yläosaan, se on helpompi purkaa.

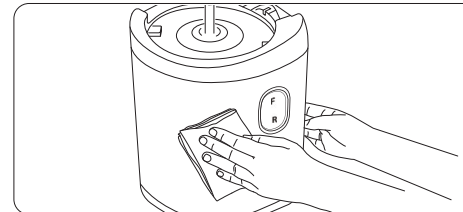

04 Pyyhi pohja kostealla, pehmeällä liinalla.

⚠ Pohjaa ei saa pestä vedellä, joten muista vääntää ylimääräinen vesi pois huolellisesti. Se ei saa olla niin märkä, että siitä tippuu vettä.

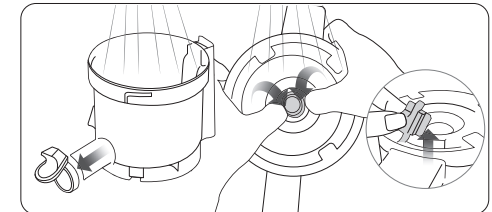

05 Puhdista mehupuristin juoksevan veden alla.

* Mehupuristimen sisällä oleva silikonirenkas ja Smart Cap -korkin silikonit voidaan poistaa ja puhdistaa.

* Silikoniosat: Ota ne pois painamalla säiliön ulkopuolelta, pese ne ja laita ne sitten takaisin laitteeseen.

⚠ Avaa mehustimen pohjan takana oleva silikonitulpka ja puhdista se. Älä poista sitä kokonaan.

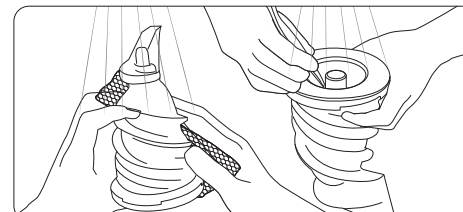

06 Puhdista kierteen ulkopinta juoksevan veden alla astianpesuharjalla. Työnnä puhdistusharjan kärjellä mahdolliset jäännökset kierteen pohjan raoista.

⚠ Pyyhi ruuvin metalliosat huolellisesti, jotta vettä ei jää laitteeseen.

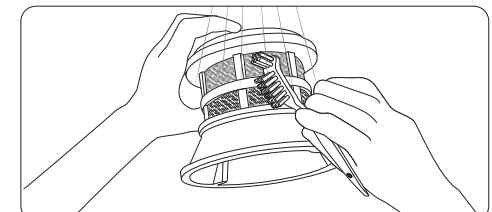

07 Kuivaa seula huolellisesti ennen käyttöä ja sen jälkeen, kun se on puhdistettu harjalla juoksevan veden alla.

KÄYTTÖOHJE: TYHJENNÄ SIIVILÄ/ SITRUSPUSERRIN

TYHJÄ SIIVILÄ

VAROITUS

- Suositeltu määrä yhtä käyttökertaa varten on alle 300 g.
- Optimaalisen valmistuksen saavuttamiseksi käytä pakastettuja ainesosia heti sen jälkeen, kun ne on poistettu pakastimesta.
- Aseta ainesosat hitaasti astiaan pieninä määrinä, alle 3 cm, ja lisää hitaasti lisää, kun ainesosat liukuvat alas.

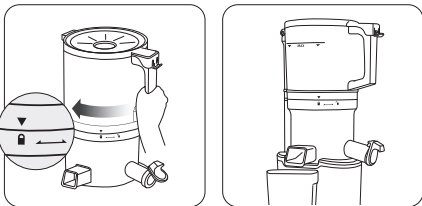
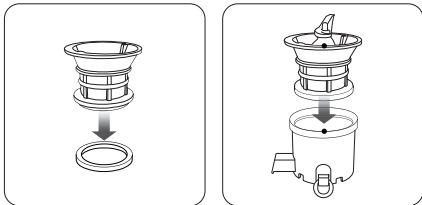

- 01** Aseta silikonirengas seulan uraan kuvan osoittamalla tavalla.
- 02** Asenna seula kohdistamalla säiliön symboli mehustimen symboliin sen jälkeen, kun seula on asetettu ruuviin.
- 03** Kierrä astiaa myötäpäivään, kunnes säiliössä oleva symboli on samassa linjassa mehustimen lukkosymbolin kanssa.
- 04** Aseta mehukuppi ulostuloaukon alle. ((Jää erittyä massan ulostulon kautta).

- * Silikonirengas on irrotettava ja pestävä.
- * Jos silikonirengasta ei ole kiinnitetty kunnolla, seula ei voida kiinnittää mehustimeen.
- * Jos kiertessä tai astiaan on jäädytettyjä ainesosia, työnnä ne tulpalla alas.

SITRUSPUSERRIN LISÄOMINAISUUDET

VAROITUS

- Jos jäännöksiä ei puhdisteta heti käytön jälkeen, jäännökset voivat kuivua ja tarttua laitteen pintaan, mikä vaikeuttaa puhdistusta, sekä mahdollisesti johtaa suorituskyvyn heikkenemiseen.

- 01** Aseta siivilä sitruspusertimen säiliöön.
- 02** Aseta kartio siivilän keskelle kokoamista varten.
- 03** Aseta koottu sitruspuserrin pohjakiinnikkeeseen ja aloita käyttö painamalla virtapainiketta.
- 04** Leikkaa hedelmät puoliksi ja paina niitä varovasti kartioon.

⚠ Jos siivilään kertyy liikaa hedelmälihamassaa, pese se ja jatka sitten mehustamista.

* Mehun määrä voi vaihdella ainesosien ominaisuuksien mukaan.

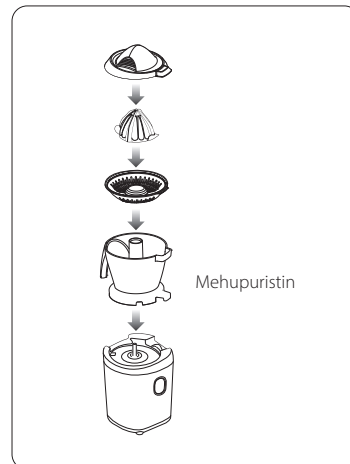

VIANMÄÄRITYS Q & A

■ Kun laitteeseen ei tule virtaa:

- Varmista, että pistoke on asetettu oikein pistorasiaan.
- Tarkista, onko täyttöyksikkö kiinnitetty oikein mehusäiliöön ja lukittu tiukasti.
- Tarkista laitteen takaosasta, onko täyttöyksikkö lukittu perusyksikköön.
- Laite toimii vain, jos osat on koottu oikein.

■ Pieni määrä mehua:

- Eri ainesosat sisältävät erilaisia nestemääriä. Se on siis täysin ainesosasta riippuvaista, kuinka paljon mehua siitä irtoaa.
- Jos ainesosat eivät ole tuoreita, nesteen pitoisuus voi vähentyä suhteessa tuoreisiin ainesosiin. Tällöin ainesosia suositellaan liottamalla 30 minuutin ajan ennen mehustamista parhaan mahdollisen tuloksen saavuttamiseksi.
- Jos ainesosalla on alhainen nestepitoisuus, voi olla hyödyllistä liottaa sitä vedessä ennen puristamista.
- Jos pienistä siemenistä puristetaan mehua, mehun määrä vähenee, jos siemenet tukkivat seulan.
- Optimaalisen tuloksen saavuttamiseksi suosittelemme, että täyttöyksikkö, kierre, seula ja harja puretaan ja puhdistetaan.
- Jos seulan pohjassa on jäämiä siemenistä, se voi heikentää suorituskykyä ja vähentää mehun määrää.

■ Mehussa on liikaa hedelmälihaa:

- Hienon hedelmälihamassan välttämiseksi kierre ja seula on puhdistettava usein.
- Seulo ei-toivottu hedelmälihamassa mehusta siivilällä.
- Jos kierre ja seula ovat vaurioituneet ja vaikuttavat siten laitteen suorituskykyyn, ne on vaihdettava.
- * Eri osien kesto voi vaihdella käytön ja ainesosien mukaan.
- Kuitupitoisten elintarvikkeiden leikkaaminen pienemmiksi paloiksi ja mehustaminen hitaammin voi vähentää hedelmälihan kertymistä laitteen sisälle.

■ Täyttöyksikkö ei voi sulkeutua:

- Varmista, että ruuvi työnnetään kokonaan seulaan, muuten täyttöyksikköä ei voida sulkea.

■ Laitteesta kuuluu outoja ääniä

- Tarkista, että osat on koottu oikein. Yritä koota osat uudelleen ja kuuntele, tuleeko laitteesta edelleen outoja ääniä.
- Älä käynnistä laitetta, jos se on tyhjä.
- Jos laite on käynnissä ilman ainesosia, kierre voi vahingoittua.
- Jos laite on käynnissä ilman ainesosia, äänitaso nousee. Tuotevaurioiden vaara.
- Jos äänet jatkuvat sen jälkeen, kun ainesosat on lisätty laitteeseen, tarkista ainesosien koko.

Älä laita laitteeseen ainesosia, joiden paksuus on yli 4 cm.

- Ainesosasta riippuen se voi olla pienempinä paloina.
- Laitteesta voi kuulua outoja ääniä myös silloin, jos se asetetaan epätasaiselle alustalle. Varmista, että laite on tasaisella pinnalla.
- Massa on erittäin kostea:
 - Massa on erittäin kostea välittömästi laitteen käynnistämisen jälkeen—
 - Riippuen ainesosasta, hedelmäliha voi muuttua, erityisesti jos ainesosa ei ole enää tuore. Tämä lisää myös hedelmälihan määrää mehussa.
 - Laitteen sisälle voi kerääntyä hedelmälihaa. Puhdista osat ylimääräisen massan tai ruuan palojen poistamiseksi, jotta ne eivät tukkeudu.

■ Mehusäiliö värisee, kun laite on käynnissä:

- Kierteen ja seulan tarkoituksena on murskata ja puristaa ainekset. On normaalia, että kierre ja seula tärisyvät, kun laite on käynnissä.
- Jos runsaasti kuitua sisältäviä ainesosia puristetaan, laitteen tärinä lisääntyy.

■ Laite pysähtyy yhtäkkiä, mutta ei lopeta mehustamista:

- Tarkista, että pistoke on kytketty oikein pistorasiaan.
- Tarkista, ovatko osat oikein koottu.
- Jos laitteessa on liikaa ainesosia kerralla, se voi aiheuttaa laitteen pysähtymisen.
- Jos laite pysähtyy ainesosien määrän vuoksi, suorita REVERSE-OFF-FORWARD -toiminto 2-3 kertaa

- REVERSE-toiminnolla ainesosat työnnetään takaisin.
- FORWARD-toiminnolla ainesosat vedetään alas.
- 30 minuutin jatkuvan käytön jälkeen laite voi pysähtyä ”ylikuormituksen” vuoksi turvatoimenpiteenä.
- Jos näin tapahtuu, laitteen tulee jäähtyä 30 minuuttia — 1 tunti ennen kuin sitä käytetään uudelleen.
- Poista kivet ja kovat ytimet ainesosista ennen mehustamista. Tuotevaurioiden vaara.

■ Puristettu mehu jakautuu kerroksiin:

- Ainesosien tiheydestä riippuen ainesosat voivat vähitellen jakautua kerroksiin mehuun puristamisen jälkeen.
- Varsinkin jos ainesosat puristetaan liian nopeasti, kerroksia voi näkyä mehussa.

■ Täyttökysikköä ei voi avata:

- Kun ainekset on mehustettu, käytä laitetta vielä 30 sekunnin ajan jäljellä olevan hedelmälihan poistamiseksi.
- Jos mehusäiliössä on liikaa massaa, kannen avaaminen voi olla vaikeaa. Jos näin tapahtuu, paina REVERSE-OFF-FORWARD -painikkeita kaksi tai kolme kertaa tässä järjestyksessä. Aseta sitten molemmat kädet kannelle ja paina alas kääntämällä kantta kohti aukkoa.
- Kaada vettä täyttökysikköön ja huuhtelee laite läpi. Yritä sitten avata täyttökysikkö.

■ Mehusäiliöstä tippuu mehua:

- Jos silikonitulppaa ei ole oikein asetettu paikalleen, mehua voi vuotaa. Varmista, että silikonitulppa on asetettu oikein ennen osien kokoamista.

■ Onko mahdollista mehustaa ainesosia, joilla on erittäin korkea kuitupitoisuus?

- Ainesosilla, kuten sellerillä ja inkiväärillä, on korkea kuitupitoisuus, ja kuidut voidaan kääriytyä kierteen ympärille, mikä heikentää laitteen suorituskykyä.
- Kun puristat kuitupitoisia ainesosia, leikkaa ne pienemmiksi paloiksi ja mehusta ne muiden ainesosien kanssa. Puhdista yläosat säännöllisesti, jos puristat suurempia määriä kuitupitoisia hedelmiä ja vihanneksia.

■ Muoviosien värimuutokset:

- Jos osia ei puhdisteta heti puristamisen jälkeen, jäljellä oleva massa kuivuu osien sisällä. Tämä johtaa siihen, että osia on vaikea erottaa ja se voi myös aiheuttaa värimuutoksia muoviosissa.
- Ainesosat, joissa on paljon karotenoideja, kuten porkkanat ja pinaatti, voivat aiheuttaa muoviosien värimuutoksia. Jos osat värjäytyvät karotenoidien takia, värjäytyneet osat voidellaan kasviöljyssä, joka toimii mietona pesuaineena.
- Kasviöljyä tulisi käyttää puhdistusaineena vain värjäytyneissä muoviosissa. Älä voitele kierrettä tai seulaa kasviöljyyn. Jos kasviöljy tai eläinrasvasta joutuu kosketuksiin kierteen tai seulan kanssa, se voi heikentää laitteen suorituskykyä ja vahingoittaa laitetta.
- Muista, että silikoniosat ovat irrotettavissa ja ne on puhdistettava huolellisesti.

■ Laitteen käyttö muuhun kuin siihen tarkoitukseen, johon se on tarkoitettu:

- Laite on tarkoitettu yksinomaan hedelmien ja vihannesten mehustamiseen.
- Älä yritä puristaa kasviöljyä ainesosista.
- Älä purista ainesosia, joissa on runsaasti kasviöljyä tai eläinrasvaa.
- Jos kasvi-/eläinöljy joutuu kosketuksiin kierteen tai seulan kanssa, se voi heikentää laitteen toimintaa ja vahingoittaa tuotetta.
- Muista, että silikoniosat ovat irrotettavissa ja ne on puhdistettava huolellisesti.

REKLAMAATIO-OIKEUS

Uudella laitteellasi myönnetään 2 vuoden reklamaatio-oikeus valmistus- ja materiaaliavirheille dokumentoidusta ostopäivästä alkaen. Takuu kattaa materiaalit ja työpalkat. Kääntyessäsi huollon puoleen Sinun on ilmoitettava tuotteen nimi ja sarjanumero. Nämä tiedot ovat tyyppikilvessä. Kirjoita ne valmiiksi tähän käyttöoppaaseen, niin ne ovat tarvittaessa helposti käsillä. Tiedot auttavat huoltoasentajaa löytämään helpommin oikeat varaosat

REKLAMAATIO-OIKEUS EI KATA SEURAAVIA:

- Vikoja ja vahinkoja, joiden syynä ei ole tuotanto- tai materiaaliavirhe
- Jos tuotetta on hoidettu väärin – tämä koskee myös tuotteen puutteellista puhdistusta
- Tuotteen palo- ja/tai vesi- ja kosteusvaurioita
- Jos on käytetty muita kuin alkuperäisiä varaosia
- Jos käyttöoppaan ohjeita ei ole noudatettu
- Jos asennusta ei ole tehty ohjeiden mukaan
- Jos tuotteen on asentanut tai korjannut ammattitaidoton henkilö
- Akkuja, paristoja ja muita kuluvia osia

Kuljetusvauriot

Kuljetusvaurio, joka syntyy jälleenmyyjän toimittaessa tuotetta asiakkaalle, on vain asiakkaan ja jälleenmyyjän välinen asia. Tapauksissa, joissa asiakas on vastannut tuotteen kuljetuksesta, toimittaja ei ole vastuussa mahdollisista kuljetusvaurioista. Mahdolliset kuljetusvauriot on ilmoitettava välittömästi ja viimeistään 24 tunnin kuluessa tavarantoimituksesta. Muussa tapauksessa asiakkaan reklamaatio hylätään.

Aiheeton huolto

Jos tuote lähetetään huoltoon, ja käy ilmi, että vian olisi voinut korjata itse noudattamalla käyttöoppaan ohjeita, on asiakkaan itse maksettava huolto.

Osto yrityskäyttöön

Osto yrityskäyttöön on jokainen osto, jossa laitetta ei käytetä yksityisessä kotitaloudessa, vaan sitä käytetään yritystoimintaan tai sitä muistuttavaan tarkoitukseen (ravintola, kahvila, ruokala, jne.), tai laitetta käytetään vuokraukseen tai muuhun toimintaan, jossa käyttäjiä on useita. Yrityskäyttöön ostetuille tuotteille ei myönnetä mitään takuuta, koska tämä laite on tarkoitettu yksinomaan tavalliseen kotitalouteen.

HUOLTO

Tarvitessasi huoltoa ja varaosia Suomessa, ota yhteys siihen liikkeeseen, josta tuote on ostettu. Reklamaatioilmoituksen voi tehdä myös osoitteessa witt.fi välilehden 'Huolto'.

Valmistaja/jakelija ei ole vastuussa tuote- ja/tai henkilövahingoista, jos turvallisuusohjeita ei noudateta. Takuu raukeaa, jos ohjeita ei noudateta.

Emme vastaa mahdollisista painovirheistä.



