

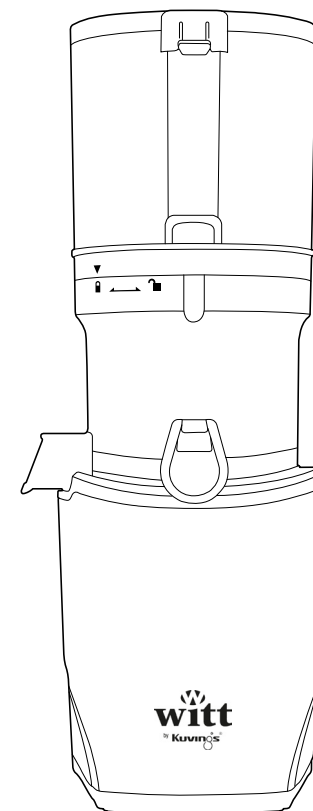

witt
by **Kuvinos**
AUTO 8
MANUAL

Kuvinos Hands-Free Slow Juicer

DK



PRODUKTINFORMATION

10A24111A



Brug ikke dele i meget varmt vand,
opvaskemaskine eller mikrobølgeovn, etc.

AUTO 8

INDHOLD

02	VIGTIGE SIKKERHEDSANVISNINGER	08	INGREDIENSFORBEREDELSE
04	ADVARSEL / FORSIGTIG SPECIFIKATIONER	09	APPARATET SKILLES AD OG RENGØRES
05	DELE	10	BRUG AF BLANK STRAINER VALGFRIT BRUG AF CITRUS MAKER
06	SAMLEANVISNING	11	PROBLEMLØSNING Q&A
07	BRUGSVEJLEDNING		

SIKKERHEDSANVISNINGER

- 01 Læs alle instruktioner.
- 02 For at beskytte mod risikoen for elektrisk stød må du ikke placere motoren eller basen i vand eller anden væske.
- 03 Hold apparatet væk fra børn.
- 04 Træk stikket ud af stikkontakten, når det ikke er i brug, inden du tilføjer eller fjerner dele, og inden rengøring.
- 05 Undgå kontakt med bevægelige dele.
- 06 Brug ikke apparatet, hvis ledningen eller stikket er beskadiget, eller efter at apparatet er funktionsfejl, tabt eller beskadiget på nogen måde. Kontakt producenten på deres kundeservicetelefonnummer for oplysninger om undersøgelse, reparation eller justering.
- 07 Benyt aldrig uoriginale dele. Fare for brand, elektrisk stød samt produktskade.
- 08 Brug ikke udendørs.
- 09 Sørg altid for, at juicerens låg er fastspændt korrekt, før motoren tændes. Løsn ikke spænderne, mens juiceren er i drift.
- 10 Stik ikke fingre eller andre genstande ind i apparatets åbning, mens den er i drift. Hvis noget sidder fast og stopperen ikke er tilstrækkelig, slukkes apparatet og påfyldningsenheden afmonteres, hvorefter det, der sidder fast, fjernes.

- 11 Sørg for at sætte kontakten i OFF-position efter hver brug af juiceren. Sørg for, at motoren stopper helt, før du adskiller den.
- 12 Modifier ikke apparatet på nogen måde.
- 13 Brug ikke apparatet til andet end dets tilsigtede formål.
- 14 Apparatet bør kun bruges i den anbefalede brugstid.
- 15 Dette apparat er ikke beregnet til brug af personer (inklusive børn) med nedsat fysisk, sensorisk eller mental kapacitet eller manglende erfaring og viden, medmindre de overvåges tæt af en person ansvarlig for deres sikkerhed. Børn må ikke lege med apparatet. Rengøring og vedligeholdelse må ikke udføres af børn uden opsyn.

GEM DISSE INSTRUKTIONER

- Denne enhed er kun til husholdningsbrug. Følg venligst instruktionerne i manualen nøje. (Juiceren er ikke dækket af producentens garanti, hvis produktet bruges på en måde, det ikke er designet til, eller bruges til kommercielle formål.)
- Gem brugsanvisningen til fremtidig reference.
- Hvis apparatet gives som gave, skal manualen følge med produktet.

ADVARSEL / FORSIGTIG

Advarsler om risikoen for død eller alvorlige skader.

- Forbudt
 Kræver handling
 Må ikke skilles ad
 Følg anvisningen

- Benyt aldrig en forlængerledning eller en multi-stikdåse, når apparatet er i brug.
Fare for brand og eksplosion.
- Berør ikke ledningen eller stikket med våde hænder.
Fare for elektrisk stød.
- Lad ikke apparatet arbejde uden opsyn. Træk stikket ud af kontakten, når apparatet ikke bruges.
- Rengør ledningen med en tør klud, hvis den er beskidt eller våd.
Fare for elektrisk stød.
- Tab ikke apparatet eller placer ikke meget tunge ting oven på det.
Fare for produktskade.
- Træk ikke stikket ud af kontakten ved at hive i ledningen. Tag i stedet fat i stikket.
Fare for produktskade og elektrisk stød.
- Brug stopperen - ikke fingre eller bestik, til at indføre ingredienser i apparatet.
Fare for person- og/eller produktskade.
- Placer ikke delene i opvaskemaskinen eller i varmt vand over 40 grader. Delene kan slides hurtigere.
- Undlad at reparere, adskille basen eller tilpasse apparatet. Apparatet kan ikke fungere korrekt og forårsage brand, elektrisk stød eller skade.
- Brug ikke apparatet på en ujævn overflade. Det kan forårsage fejl, hvis apparatet tipper.
- Hold apparatet utilgængeligt for børn og opbevar det et sikkert sted. Det kan forårsage skade.
- Undlad venligst at opbevare eller betjene apparatet i nærheden af nogen form for varmeapparat. Apparatet kan blive misfarvet eller deformeres.
- Brug ikke farlige kemikalier til at rengøre apparatet eller brandfarlige sprays i nærheden af apparatet. Det kan ændre farven på apparatet eller medføre brandfare.
- For at beskytte strømkablet, må du ikke bøje det aggressivt eller placere tunge genstande ovenpå strømkablet. Det kan forårsage kortslutning eller endda brand.
- At betjene juiceren uden ingredienser kan forårsage skade på saftpresser-sneglen.

SPECIFIKATIONER

AUTO Premium Series - AUTO8

Produkt	Juicer
Model	KHS-850SE
Spænding	AC220-240V, 50/60Hz
Strømforbrug	200W
Kontinuerlig brug	Under 20 min.
Vægt	5kg
Mål	184 x 225 x 455 mm (W x D x H)
Fabrikant	NUC Electronics Co., Ltd.
Type	Low speed compression
Oprindelse	Fremstillet i Korea

DELE

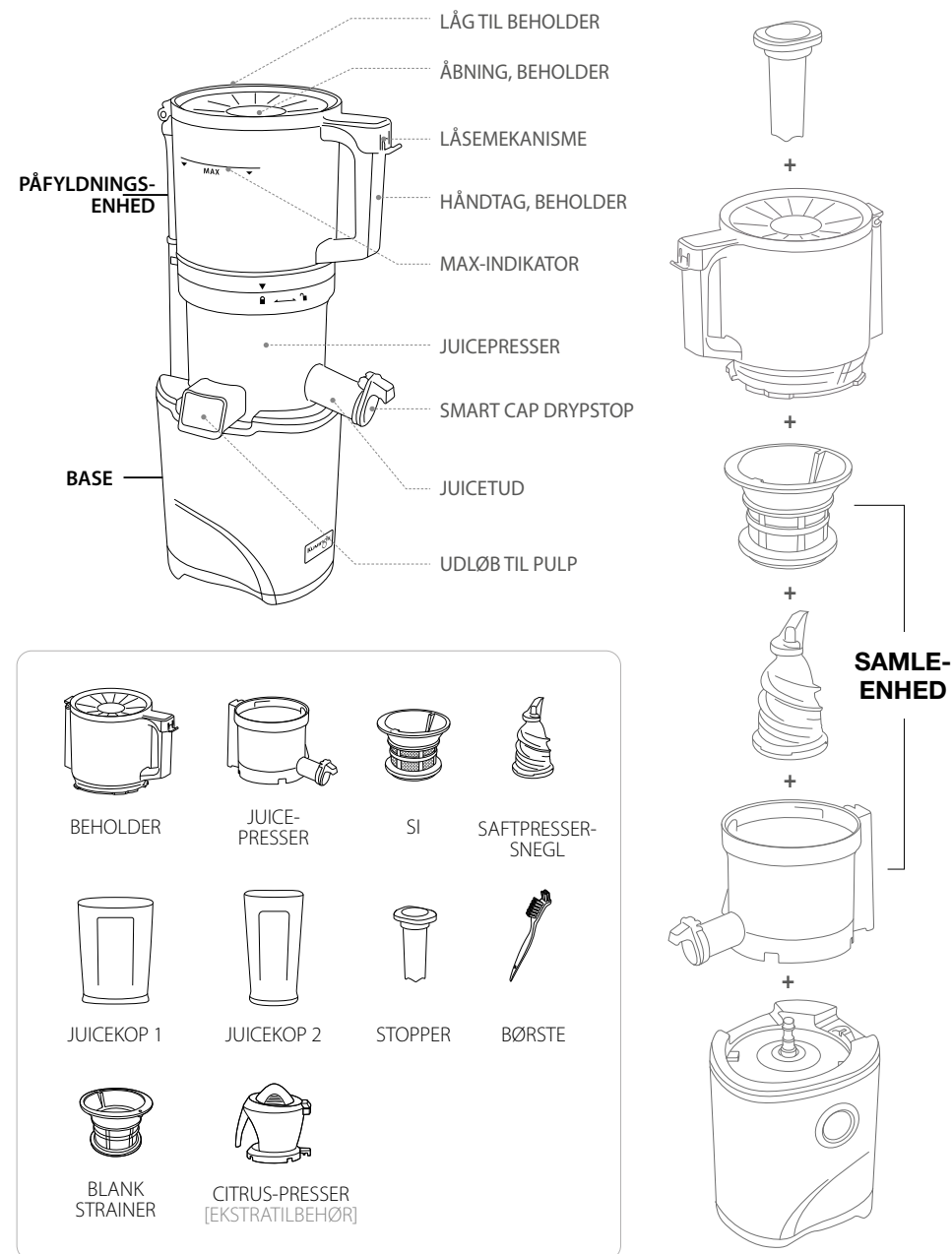

SAMLEANVISNING

TRIN 1 SAMLEENHED

Juicpresser & saftpressersnegl & si

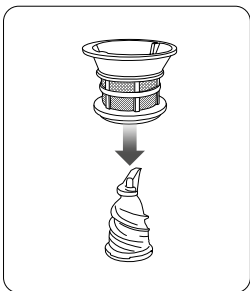

01 Placer juicpresseren på sneglen.

⚠ Sørg for, at silikonedelene på juicpresseren er korrekt indsat, før du samler apparatet.

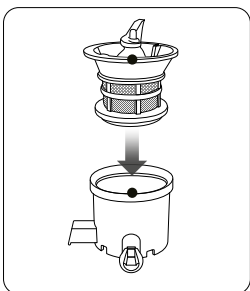

02 Saml det, så den røde prik på sien er justeret med den røde prik på juicpresseren.

TRIN 2 ØVERSTE DEL

Samleenhed & beholder

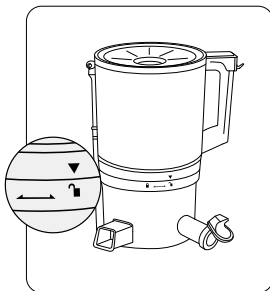

03 Placer beholderen på juicpresseren. Juster symbolet ▼ på beholderen med lås-op-symbolet ■ på juicpresseren.

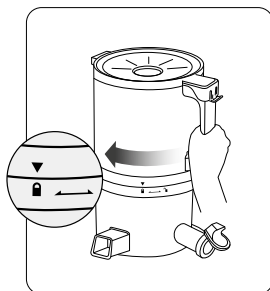

04 Drej beholderen med uret, indtil symbolet ▼ på beholderen er justeret med låsesymbolet ■ på juicpresseren.

TRIN 3 BASE&ØVERSTE DEL

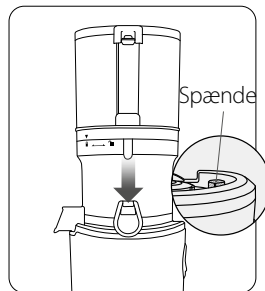

05 Placer det samlede topsæt på basens fastgørelsesspænde og juster.

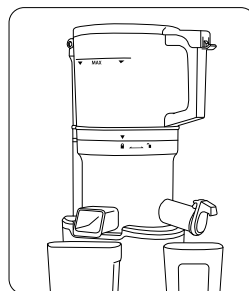

06 Placer juic kop 1 og juic kop 2 under juicetuden og udløbet til pulp.

BETJENING AF APPARATET

FORSIGTIG

- Brug af apparatet uden ingredienser kan forårsage skader på saftpressersneglen.
 - Betjen ikke apparatet kontinuerligt i mere end 20 minutter. Dette kan beskadige motoren på grund af overophedning.
- Efter kontinuerlig brug, lad apparatet hvile i 30 minutter for at køle ned, før du starter en ny session.

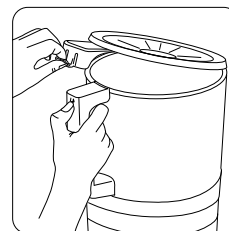

01 Åbn låget på beholderen vha. låsetappen, og indsæt ingredienserne.

⚠ Fyld ikke så mange ingredienser i, at det overskrider max-markeringen.

* Se side 8 for forberedelse af ingredienser.

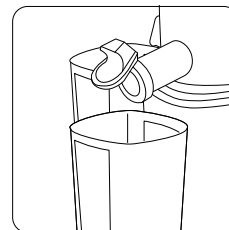

02 Tryk låsetappen helt ned og luk låget på beholderen omhyggeligt. Placer herefter juic kopperne korrekt i forhold til juicetuden og pulpudløbet.

⚠ Hvis beholderens låg ikke er korrekt lukket, fungerer apparatet ikke.

* Hold Smart Cap drypstop åben, så saften ikke løber tilbage.

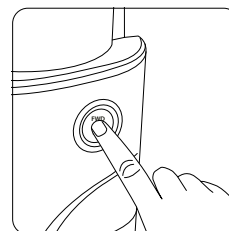

03 Tryk på [FWD]-knappen for at starte

⚠ Hvis apparatet stopper under drift, indstil knappen til [STOP (O)], stop al drift, og hold derefter [REVERSE(REV)]-knappen nede, indtil ingredienserne løsner sig.

* [REVERSE(REV)]-knappen virker kun, når den holdes nede. Hold REVERSE knappen nede i 2-3 sekunder, og slip den derefter.

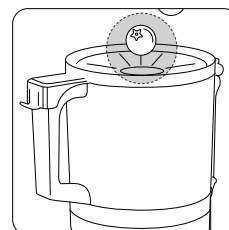

04 Tilsæt ingredienser gennem åbningen i beholderen, imens apparatet kører

⚠ Hvis låget er åbent, og der tilføres store mængder ingredienser samtidigt, kan det stoppe driften.

05 Sluk for strømmen, når du er færdig med at juice, og når frugtkød og fibre er blevet udskilt.

⚠ Lad apparatet køre, indtil pulpen er helt udskilt.

INGREDIENSFORBEREDELSE

FORSIGTIG

- Undlad at tilføje ingredienser over max-markeringen.
- For effektiv juicing, skær runde ingredienser (æbler, rødbeder, pærer, etc) i kvarte og pres bløde ingredienser sammen med hårde.
- Når du presser blandede ingredienser, tilsæt først de bløde og strimlede ingredienser, og tilsæt bagefter de hårde som f.eks. gulerødder. Herved opnås det bedste resultat.

FRUGT

Hårde kerner

Skær ingredienserne i passende størrelser, så de passer ned i beholderen.
Fjern hårde kerner/sten fra ingredienserne, inden de presses.

F.eks. æbler, ferskner, tomater, nektariner, abrikoser, blommer, etc.

Frugter med tyk skræl

Skræl frugten og skær i passende størrelse, inden du presser saften.
Fjern hårde kerner/sten fra ingredienserne, inden de presses.

F.eks. appelsiner, meloner, mango, ananas, dragefrugt

Bløde frugter

Juice ikke kun bløde frugter. Juice bløde frugter sammen med hårde ingredienser.

F.eks. jordbær, kiwi, tomat, ananas, mango, etc.

GRØNTSAGER

Bladgrønt/stængler

Skær fiberholdige grøntsager i mindre stykker på ca. 3-5 cm eller mindre, før du tilsætter dem i apparatet.
Skær lange og tynde ingredienser ud i stykker på 1 cm. F.eks. vandpersille, hvedegræs

⚠ Hvis blandingredienserne vikler sig omkring sneglen, åbnes påfyldningsenheden, og bladene løsnes, inden der presses mere.

Rodfrugter

Skræl og skær ingredienserne i stykker mindre end 2,5 cm i tykkelse. Skær lange ingredienser lodret, for at udtrække saften.

F.eks. gulerødder, rødbeder, ingefær.

⚠ INGREDIENSER, DER KRÆVER OPMÆRKSOMHED VED HÅNDTERING

GRANATÆBLE: Tilføj kun kernerne efter at have skrælet.

DRUER: Remove stems and slowly feed only grapes into the hopper.

MANDLER, BØNNER, PEANUTS OG NØDDER: Blødgør ingredienserne i vand i mindst 8 timer, før du presser saft. Tilføj langsomt ingredienserne gennem beholderens hul, én skefuld ad gangen sammen med en lille smule vand, for at udtrække kokosmælken.

* Sørg for at lukke Smart Cap, når du udtrækker kokosmælken.

⚠ INDSÆT IKKE FØLGENDE INGREDIENSER I APPARATET

VEGETABILSK/ANIMALSK OLIE: Ingredienser, der indeholder vegetabiliske eller animalske olier som sesam, perilla, smør eller margarine, bør ikke juices. Kontakt med sneglen kan føre til nedsat ydeevne og skade.

MÅ IKKE JUICES: Ingredienser som kokosnød, arrowroot, sukkerrør, ris osv. Disse hårde eller tørre, fibroser materialer må aldrig inkluderes.

FROSNE INGREDIENSER: Inkluder ikke frosne frugter eller is, da det kan forårsage brud og skader.

* Brug en blank strainer til frosne frugt.

AFMONTER OG RENGØR APPARATET

FORSIGTIG

- Rengør hver del grundigt med rindende vand, undtagen basen. (Brug ikke vand, som er varmere end 40 °C)
- Undgå at placere den i opvaskemaskine, tørretumbler, mikrobølgeovn, etc.
- Hvis apparatet ikke rengøres umiddelbart efter brug, kan rester tørre ind og hæfte sig fast, hvilket gør adskillelse og rengøring besværlig og kan føre til nedsat ydeevne.

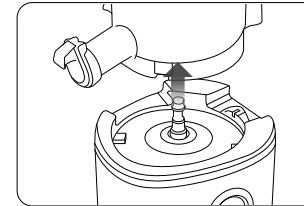

01 Adskil topdelen fra basen.

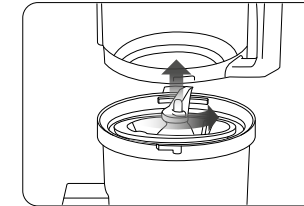

02 Åbn beholderen ved at dreje håndtaget mod uret og fjerne topdelen fra samleenheden.

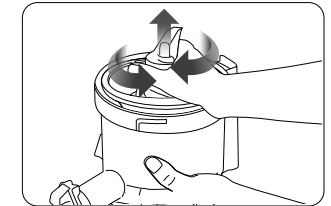

03 Afmonter sien og sneglen fra samleenheden.

⚠ Hvis du griber fat i den øverste del af sneglen, er det nemmere at afmontere den.

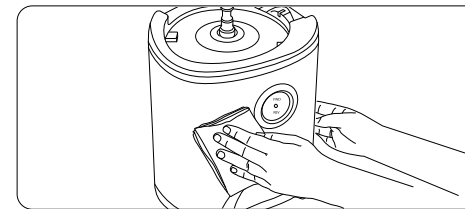

04 Tør basen af med en fugtig, blød klud.

⚠ Basen må ikke vaskes med vand, så sørg for at vride kluden godt op. Den må ikke være dryppende våd.

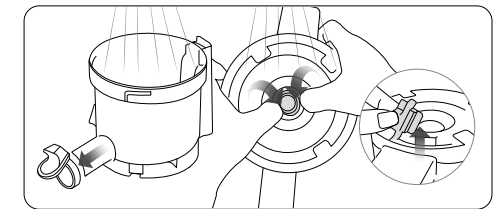

05 Rengør juicepresseren under rindende vand.

* Silikoneringsen inde i juicepresseren og silikonen på Smart Cap kan tages af og rengøres.

* Silikonerings: Tag den af ved at trykke udefra på beholderen, vask den, og sæt den derefter på igen.

⚠ Åbn silikoneproppen på bagsiden af juicepresserens base og rengør den. Fjern den ikke helt.

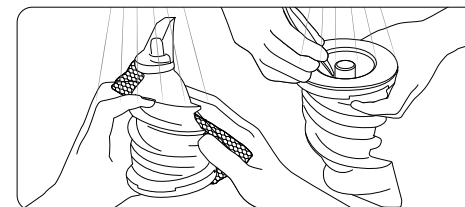

06 Rengør ydersiden af sneglen under rindende vand med en opvaskebørste. Brug spidsen af rengøringsbørsten til at skubbe eventuelle rester ud af sprækkerne på bunden af sneglen.

⚠ Sørg for at tørre metaldelene på skruen grundigt af for at forhindre, at der bliver vand tilbage.

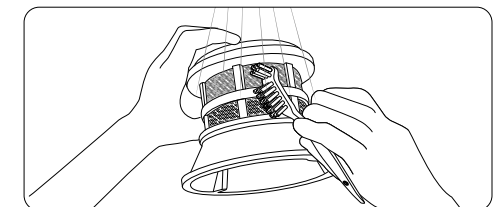

07 Tør sien grundigt inden brug, efter den er rengjort med en børste under rindende vand.

BRUGSANVISNING: BLANK STRAINER / CITRUS MAKER

BLANK STRAINER

FORSIGTIG

- Den anbefalede mængde til én brug er mindre end 300 g.
- For optimal isfremstilling, brug de frosne ingredienser straks efter, at du har taget dem ud af fryseren.
- Indsæt langsomt de forberedte ingredienser i beholderen i små mængder, mindre end 3 cm, og tilføj langsomt flere i takt med, ingredienserne glider ned.

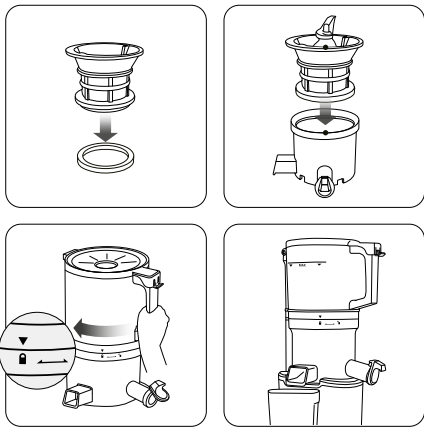

- 01** Placer silikoneringen i siens rille, som vist på billedet.
- 02** Monter sien ved at justere symbolet på beholderen med symbolet på juicepresseren, efter at have placeret sien på sneglen.
- 03** Drej beholderen med uret, indtil symbolet på beholderen er justeret med låsesymbolet på juicepresseren.
- 04** Placer en juicetop under udløbet. (Isen udskilles gennem pulputløbet).

* Silikoneringen er aftagelig og vaskbar.

* Hvis silikoneringen ikke er ordentligt fastgjort, kan sien ikke fastgøres til juicepresseren.

* Hvis der er frosne ingredienser tilbage i sneglen eller beholderen, brug stopperen til at skubbe dem ned med.

CITRUS MAKER *EKSTRATILBEHØR

FORSIGTIG

- If not cleaned immediately after use, residue can dry and adhere, making decomposition and cleaning difficult, as well as potentially leading to performance degradation.

- 01** Place the strainer onto the citrus maker drum.
- 02** Insert the cone into the center of the strainer to assemble.
- 03** Position the assembled citrus maker onto the base clamp and press the power button to start operation.
- 04** Cut the fruits in half and press them gently on the cone.

⚠ If the strainer accumulates an excessive amount of pulp, wash it and then resume juicing.

* The amount of juice may vary depending on the characteristics of the ingredients.

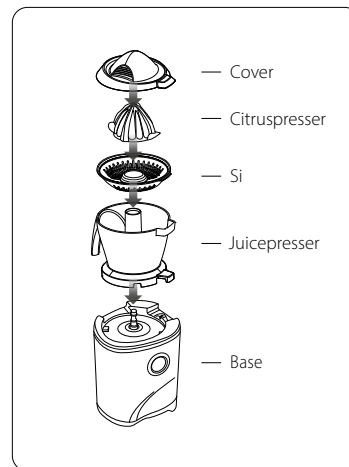

TROUBLESHOOTING Q&A

■ Når der ikke er strøm til apparatet:

- Kontroller om stikket er korrekt isat stikkontakten.
- Kontroller om påfyldningsenheden er korrekt påsat saftbeholderen og låst fast.
- Kontroller bag på maskinen om påfyldningsenheden er låst fast til basen.
- Apparatet fungerer kun hvis delene er korrekt samlet.

■ Lille juicemængde:

- Forskellige ingredienser indeholder forskellige væskemængder. Det er derfor helt afhængigt af ingrediensen, hvor meget saft den afgiver.
- Hvis ingredienserne ikke er friske, kan væskeindholdet være reduceret i forhold til friske ingredienser. Det anbefales af lægge ingredienserne i blød 30 minutter inden presning for at opnå det bedst mulige resultat.
- Hvis ingrediensen har et lavt væskeindhold, kan det være en fordel at blødgøre i vand inden presning.
- Hvis der presses ingredienser med små kerner, kan juicemængden reduceres, hvis kernerne blokerer sien.
- For optimalt resultat anbefaler vi, at påfyldningsenheden, snegl, si og børste skilles ad og rengøres.
- Hvis der er rester fra kerner i bunden af sien, kan det forringe ydeevnen og reducere juicemængden.

■ Der er for meget frugtkød i juicen:

- For at undgå fint pulp, bør sneglen og sien ofte rengøres.
- Brug en trådsi til at si uønsket pulp fra juicen.
- Hvis sneglen og sien er beskadigede, og derved påvirker apparatets ydeevne, bør disse skiftes.
- * Holdbarheden på de forskellige dele kan variere grundet brug samt ingredienser.
- At skære fiberrige fødevarer i mindre stykker og juice dem ved en langsommere hastighed kan reducere ophobningen af pulp inde i apparatet.

■ Påfyldningsenheden kan ikke lukke:

- Sørg for at sneglen er skubbet helt ned i sien, ellers kan påfyldningsenheden ikke lukkes.

■ Apparatet afgiver underlige lyde

- Kontroller, om delene er korrekt samlet. Forsøg at samle delene igen, og lyt efter, om der stadig kommer underlige lyde fra apparatet.
- Start ikke apparatet, hvis det er tomt.
- Hvis apparatet arbejder uden ingredienser, er der risiko for skade på sneglen.
- Hvis apparatet arbejder uden ingredienser, stiger lydniveauet. Fare for produktskade.
- Hvis lydene fortsætter, efter ingredienserne er kommet i apparatet, kontrolleres størrelsen på ingredienserne.

Kom ikke ingredienser i apparatet, der har en tykkelse på mere end 4 cm.

- Afhængig af ingrediens kan det være mindre stykker.
- Apparatet kan også afgive underlige lyde, hvis det er placeret på et ujævnt underlag. Sørg for, at apparatet står på et underlag, der er i vater.

■ Frugtkødet er meget fugtigt:

- Umiddelbart efter igangsætning af apparatet, er frugtkødet meget fugtigt.
- Afhængig af ingrediensen kan frugtkødet påvirkes, særligt hvis ingrediensen ikke længere er frisk. Dette øger også mængden af frugtkød i juicen.
- Der kan være en ophobning af pulp inde i apparatet. Rengør delene for at fjerne overskydende pulp eller stykker af mad, der kan blokere.

■ Saftbeholderen vibrerer, når apparatet arbejder:

- Sneglens og siens formål er at knuse og presse ingredienser. Det er normalt, at sneglen og sien vibrerer, når maskinen arbejder.
- Hvis der presses ingredienser med højt fiberindhold, øges vibrationen.

■ Apparatet stopper pludselig, men er ikke færdig med at presse:

- Kontroller om stikket er sat ordentligt i stikkontakten.
- Kontroller om delene er korrekt samlet.
- Hvis der er for mange ingredienser i maskinen på én gang, kan det få maskinen til at stoppe.
- Hvis maskinen stopper grundet mængden af ingredienser, køres REVERSE-OFF-FORWARDfunktionen 2-3 gange.

-
- Med REVERSE skubbes ingredienserne tilbage. Med FORWARD trækkes ingredienserne ned.
 - Efter 30 minutters kontinuerlig brug, kan apparatet blive stoppet grundet sikkerhedsfunktionen "overload". Hvis dette sker, skal apparatet køle 30 minutter – 1 time, inden det benyttes igen.
 - Fjern sten og hårde kerner fra ingredienser, inden de presses. Risiko for produktskade.

■ Den pressede juice deler sig i lag:

- Afhængig af ingrediensens tæthed, kan der gradvist komme lag i juicen efter presning. Særligt hvis ingredienserne presses for hurtigt, kan der komme lag i juicen.

■ Påfyldningsenheden kan ikke åbnes:

- Efter ingredienserne er presset, skal apparatet køre yderligere 30 sekunder for at udskille resterende frugtkød.
- Hvis der er for meget pulp i juicebeholderen, kan det være svært at åbne låget. Hvis dette sker, tryk to-tre gange på REVERSE-OFF-FORWARD-knapperne i denne rækkefølge. Placer derefter begge hænder på låget og pres ned samtidigt med at låget drejes mod åbent.
- Hæld vand i påfyldningsenheden, og skyl apparatet igennem. Forsøg derefter at åbne påfyldningsenheden.

■ Der drypper juice fra saftbeholderen:

- Hvis silikoneproppen ikke er korrekt isat, kan der dryppe juice. Sørg for at silikoneproppen er korrekt isat, inden delene samles.

■ Er det muligt at presse ingredienser med meget højt fiberindhold?

- Ingredienser som selleri og ingefær har et højt fiberindhold, og fibre kan vikles omkring sneglen og derved forringe apparatets ydeevne.
- Når du presser fiberrige ingredienser, skær dem ud i mindre stykker og skift dem ud med andre ingredienser. Rengør topsættet regelmæssigt, hvis du presser større mængder af fiberrigt frugt og grønt.

■ Misfarvning på plastdelene:

- Hvis delene ikke rengøres umiddelbart efter presning, tørrer det resterende frugtkød inde i delene. Dette resulterer i, at delene er svære at adskille og kan også forårsage misfarvning på plastdelene.
- Ingredienser med et stort indhold af carotenoide, så som gulerødder og spinat, kan forårsage misfarvning på plastdelene. Hvis delene bliver misfarvede grundet carotenoide, smøres de misfarvede dele ind i vegetabilsk olie, som virker som et mildt rengøringsmiddel.
- Vegetabilsk olie skal kun bruges som rengøringsmiddel på misfarvede plastdele. Smør ikke sneglen eller sien ind i vegetabilsk olie. Hvis den vegetabiliske olie eller olien fra animalsk fedt kommer i berøring med sneglen eller sien kan det forringe apparatets ydeevne og forårsage produktskade.
- Husk på, at silikonedelene er aftagelige og skal rengøres grundigt.

■ Brug af apparatet til andre formål end det, det er beregnet til:

- Apparatet er udelukkende beregnet til presning af frugt og grøntsager.
- Forsøg ikke at presse vegetabilsk olie ud af ingredienser.
- Pres ikke ingredienser med højt indhold af vegetabilsk olie eller animalsk fedt.
- Hvis den vegetabiliske / animalske olie kommer i berøring med sneglen eller sien, kan det forringe apparatets ydeevne og forårsage produktskade.
- Husk på, at silikonedelene er aftagelige og skal rengøres grundigt.

REKLAMATIONSRET

Der ydes 2 års reklamationsret på fabrikations- og materialefejl på dit nye produkt (5 år på motoren), gældende fra den dokumenterede købsdato. Garantien omfatter materialer og arbejds løn. Ved henvendelse om service bør du oplyse produktets navn og serienummer. Disse oplysninger findes på typeskiltet. Skriv evt. oplysningerne ned her i brugsanvisningen, så du har dem ved hånden. Det gør det lettere for servicemontøren at finde de rigtige reservedele.

REKLAMATIONSRETEN DÆKKER IKKE:

- Fejl og skader, som ikke skyldes fabrikations- og materialefejl
- Ved misvedligeholdelse – herunder gælder også mangel på rengøring af produktet
- Ved brand- og/eller vand- og fugtskader på produktet
- Ved transportskader, hvor produktet er transporteret uden korrekt emballage
- Hvis der er brugt uoriginale reservedele
- Hvis anvisningerne i brugsanvisningen ikke er fulgt
- Hvis ikke installationen er sket som anvist
- Hvis ikke-faglærte har installeret eller repareret produktet
- Batterier eller andre sliddele

Transportskader

En transportskade, der konstateres ved forhandlerens levering hos kunden, er udelukkende en sag mellem kunden og forhandleren. I tilfælde, hvor kunden selv har stået for transporten af produktet, påtager leverandøren sig ingen forpligtelse i forbindelse med evt. transportskade. Evt. transportskader skal anmeldes omgående og senest 24 timer efter, at varen er leveret. I modsat fald vil kundens krav blive afvist.

Ubegrundet service

Hvis produktet sendes til service, og det viser sig, at man selv kunne have rettet fejlen ved at følge anvisningerne her i brugsanvisningen, påhviler det kunden selv at betale for servicen. Erhvervskøb
Erhvervskøb er ethvert køb af apparater, der ikke skal bruges i en privat husholdning, men anvendes til erhverv eller erhvervs lignende formål (restaurant, café, kantine etc.) eller bruges til udlejning eller anden anvendelse, der omfatter flere brugere. I forbindelse med erhvervskøb ydes ingen garanti, da dette produkt udelukkende er beregnet til almindelig husholdning.

SERVICE

For rekvirering af service og reservedele i Danmark kontaktes den butik, hvor produktet er købt. Anmeldelse af reklamation kan også ske på witt.dk under fanen 'Service'.

Forbehold for trykfejl.

Producenten/distributøren kan ikke holdes ansvarlig for produkt- og/eller persons kader, hvis sikkerhedsanvisninger ikke overholdes. Garantien bortfalder hvis anvisningerne ikke overholdes.



