

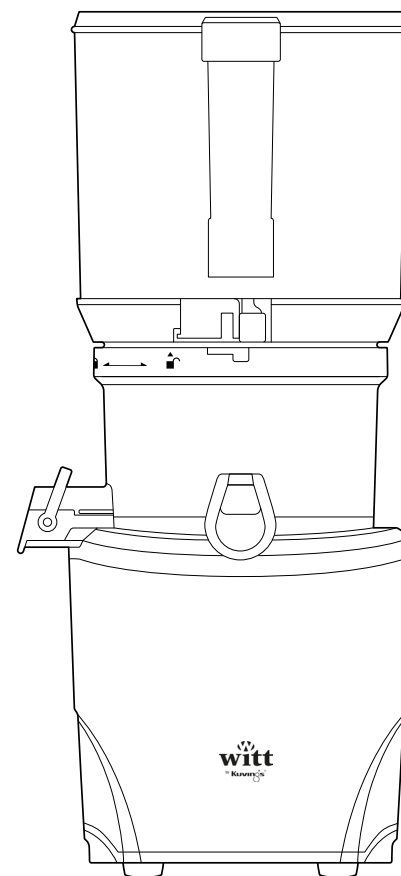

AUTO Premium Series

Kuvings Hands-Free Slow Juicer



PRODUCT
INFORMATION

10EN2410388

 Brug ikke dele i meget varmt vand, opvaskemaskine eller mikrobølgeovn, etc.

INDHOLDSFORTEGNELSE

3 SIKKERHEDSANVISNINGER

6 DELE

8 SAMLEANVISNING

10 BRUGSVEJLEDNING

12 INGREDIENSFORBEREDELSE

14 APPARATET SKILLES AD

15 APPARATET RENGØRES

16 RENGØRING AF SILIKONEDELE

17 Ekstra tilbehør: citrus maker

18 Ekstra tilbehør: strainer

19 PROBLEMLØSNING

21 SPECIFIKATIONER

22 REKLAMATION & SERVICE

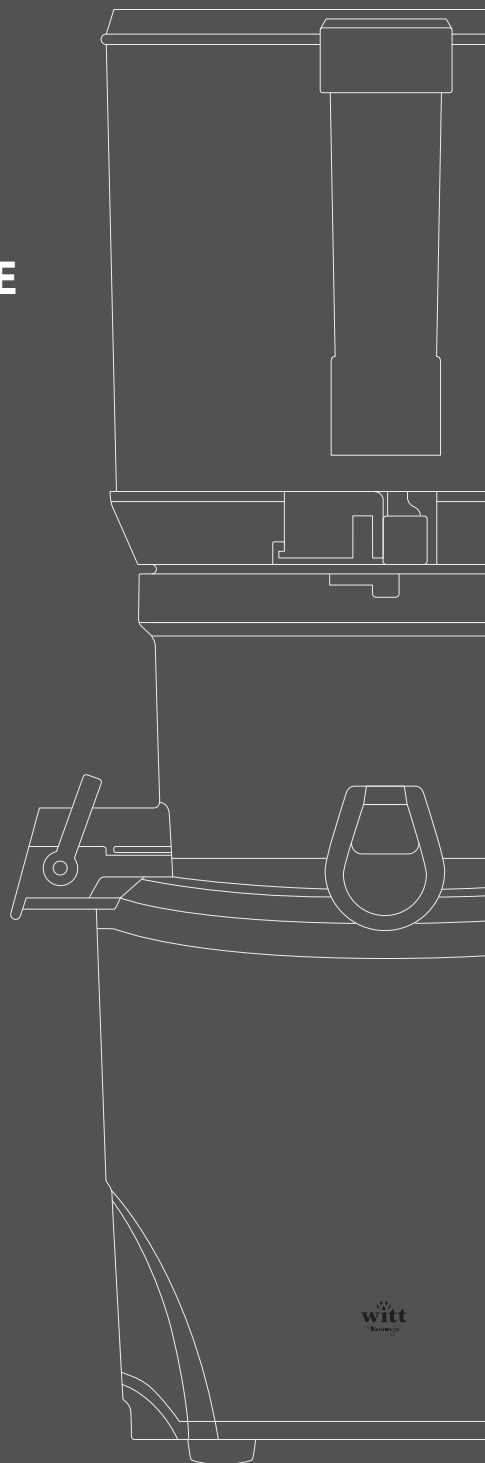

Sikkerhedsanvisninger

Når elektriske apparater bruges, bør grundlæggende sikkerhedsforanstaltninger altid følges, herunder følgende:

- 01 Læs alle instruktioner.
- 02 For at beskytte mod risikoen for elektrisk stød må du ikke placere motoren eller basen i vand eller anden væske.
- 03 Hold apparatet væk fra børn.
- 04 Træk stikket ud af stikkontakten, når det ikke er i brug, inden du tilføjer eller fjerner dele, og inden rengøring.
- 05 Undgå kontakt med bevægelige dele. Forsøg ikke at ændre dele for at deaktivere sikkerhedsafbrydelsesmekanismer.
- 06 Brug ikke apparatet, hvis ledningen eller stikket er beskadiget, eller efter at apparatet er funktionsfejl, tabt eller beskadiget på nogen måde. Kontakt producenten på deres kundeservicetelefonnummer for oplysninger om undersøgelse, reparation eller justering.
- 07 Benyt aldrig uoriginale dele. Fare for brand, elektrisk stød samt produktskade.
- 08 Brug ikke udendørs.
- 09 Lad ikke ledningen hænge over kanten af bordet eller disken.
- 10 For at trække stikket ud af mapparatet fra en stikkontakt skal du gribe fat i stikket og trække. Træk aldrig i ledningen.
- 11 Sæt altid stikket i apparatet og kontroller, at kontrolknappen er OFF, før du sætter stikket i væggen. For at afbryde, drej kontrolknappen til OFF og fjern derefter stikket fra vægkontakten.
- 12 Sørg for, at apparatet er korrekt samlet, før motoren tændes. Fjern ikke påfyldningsenheden eller dele, mens apparatet er i drift.
- 13 Drej knappen til OFF-positionen efter brug af apparatet. Sørg for, at motoren stopper helt, før du adskiller den.

13 Drej knappen til OFF-positionen efter brug af apparatet. Sørg for, at motoren stopper helt, før du adskiller den.

14 Stik ikke fingre eller andre genstande ind i apparatets åbning, mens den er i drift.

Hvis noget sidder fast og stopperen ikke er tilstrækkelig, slukkes apparatet og påfyldningsenheden afmonteres, hvorefter det, der sidder fast, fjernes.

15 Brug ikke apparatet, hvis den drejelige viskerholder er beskadiget.

16 Sørg altid for, at juicekoppen og pulpbeholderen er på plads, inden apparatet startes.

17 Modifier ikke apparatet på nogen måde.

18 Brug ikke apparatet til noget andet end dets tilsigtede formål, som beskrevet i brugsanvisningen.

19 Dette apparat skal overholde anbefalede tidsangivelser.

20 Dette apparat er ikke beregnet til brug af personer (inklusive børn) med nedsat fysisk, sensorisk eller mental kapacitet eller manglende erfaring og viden, medmindre de overvåges tæt af en person ansvarlig for deres sikkerhed. Børn må ikke lege med apparatet. Rengøring og vedligeholdelse må ikke udføres af børn uden opsyn.

21 Brug eller opbevar ikke apparatet i nærheden af en opvarmet ovn eller komfur.

GEM DISSE INSTRUKTIONER

Dette apparat er kun beregnet til husholdningsbrug. Følg venligst omhyggeligt instruktionerne i manualen.







(Apparatet kan ikke dækkes af producentens garanti, hvis produktet bruges unormalt eller kommercielt.)

- Gem instruktionsmanualen til senere reference.
- Hvis Witt by Kuvings gives i gave, skal brugsanvisningen medfølge apparatet.
- Denne brugsanvisning skal ydermere være tilgængelig i et andet format, f.eks. på www.witt.dk

ADVARSEL









Advarsler om risikoen for død eller alvorlige skader.

 Forbudt  Kræver handling  Må ikke skilles ad  Følg anvisningen

-  Benyt aldrig en forlængerledning eller en multi-stikdåse, når apparatet er i brug. Fare for brand og eksplosion.
-  Berør ikke ledningen eller stikket med våde hænder. Fare for elektrisk stød.
-  Lad ikke apparatet arbejde uden opsyn. Træk stikket ud af kontakten, når apparatet ikke bruges.
-  Rengør ledningen med en tør klud, hvis den er beskidt. Fare for elektrisk stød.
-  Tab ikke apparatet eller placer ikke meget tunge ting oven på det. Fare for produktskade.
-  Træk ikke stikket ud af kontakten ved at hive i ledningen. Tag i stedet fat i stikket. Fare for produktskade og elektrisk stød.
-  Brug stopperen - ikke fingre eller bestik, til at indføre ingredienser i apparatet. Fare for person- og/eller produktskade.

FORSIGTIG

Fare for person- og/eller produktskade

-  Placer ikke delene i opvaskemaskinen eller i varmt vand over 40 grader. Delene kan slides hurtigere.
-  Undlad at reparere, adskille basen eller tilpasse apparatet. Apparatet kan ikke fungere korrekt og forårsage brand, elektrisk stød eller skade.
-  Brug ikke apparatet på en ujævn overflade. Det kan forårsage fejl, hvis apparatet tipper.
-  Hold apparatet utilgængeligt for børn og opbevar det et sikkert sted. Det kan forårsage skade.
-  Undlad venligst at opbevare eller betjene apparatet i nærheden af nogen form for varmeapparat. Apparatet kan blive misfarvet eller deformeres.
-  Brug ikke farlige kemikalier til at rengøre apparatet eller brandfarlige sprays i nærheden af apparatet. Det kan ændre farven på apparatet eller medføre brandfare.
-  For at beskytte strømkablet, må du ikke bøje det aggressivt eller placere tunge genstande ovenpå strømkablet. Det kan forårsage kortslutning eller endda brand.
-  At betjene juiceren uden ingredienser kan forårsage skade på saftpresser-sneglen.
-  Til rengøring af dele, der kommer i kontakt med fødevarer, bedes du følge vejledningen på siderne 15-16.

DELE

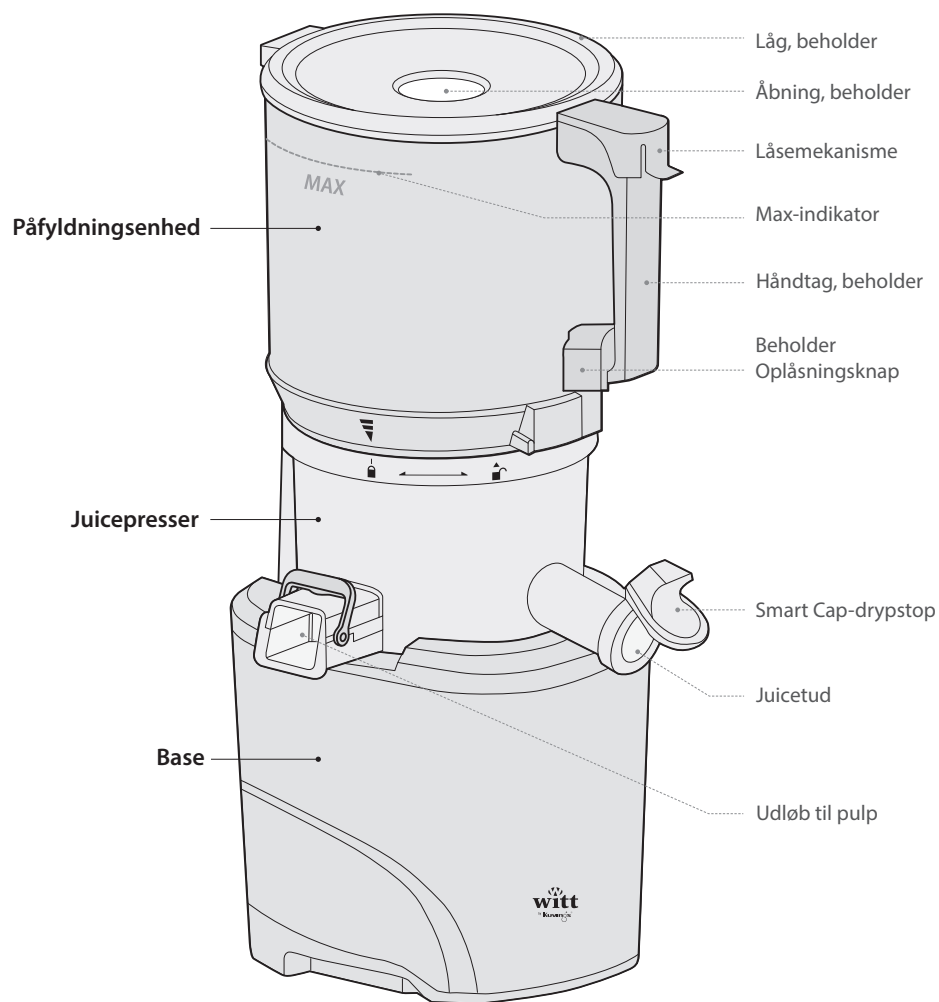

PÅFYLDNINGSENHED

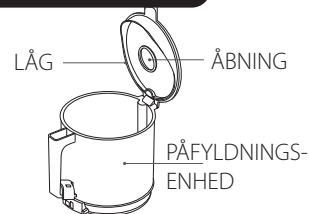

BASE

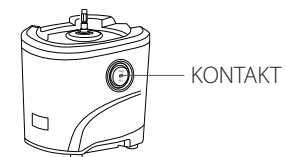

BASIC

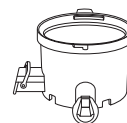

JUICEPRESSER



DREJELIG
VISKERHOLDER



SI



SAFTPRESSER-
SNEGL



JUICE-KOP



PULP-BEHOLDER



STOPPER



BØRSTE

SAMLEANVISNING

TRIN 1 SAMLING AF PÅFYLDNINGSENHED

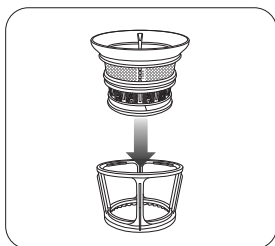

01

Indsæt sien i den drejelige viskerholder.

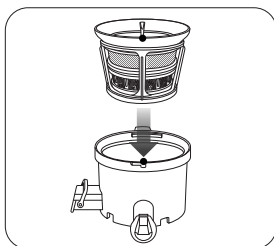

02

Placer en si i påfyldningsenheden og sørg for, at den røde prik på sien er justeret med den røde prik på påfyldningsenheden.

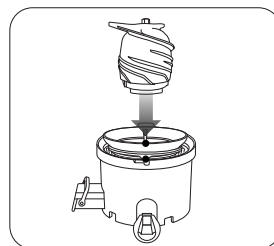

03

Tryk forsigtigt saftpresser-sneglen ned i midten af sien.

⚠ Hvis sneglen ikke er helt strammet, kan beholderen ikke fastgøres.

TRIN 3 BASE & TOP

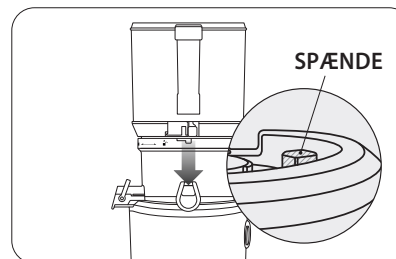

06

Spænd nu topsættet (beholder + påfyldningsenhed) fast på basen.

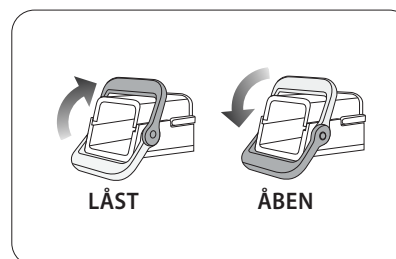

07

Sørg for, at låsen til pulp-udløbet er monteret.

⚠ Låsen til pulp-udløbet kan skubbes op for at låse, eller ned for at låse op.

TRIN 2 PÅFYLDNINGSENHED & BEHOLDER

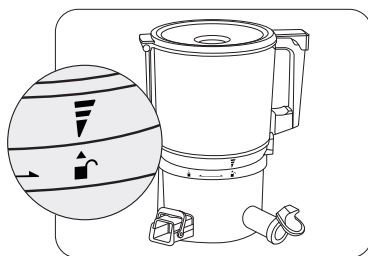

04

Placer beholderen på påfyldningsenheden. Sørg for, at mærket ▽ på beholderen er justeret efter mærket ◼ på påfyldningsenheden.

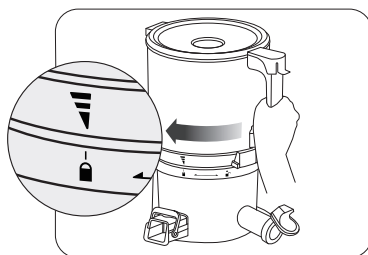

05

Drej beholderen med uret, indtil mærket ▽ på beholderen er placeret ud for låsesymbolet ◼ på påfyldningsenheden.

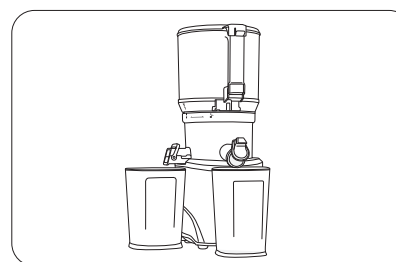

08

Placer pulp-beholderen under udløbet, og placer juice-koppen under juice-tuden, som vist på illustrationen.

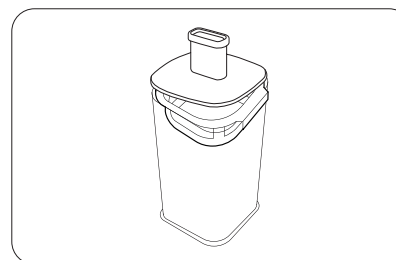

09

Bruges til at filtrere pulpen. Placer pulp-trådnettet ovenpå juice-koppen, som vist på illustrationen.

BRUGSVEJLEDNING

- BEMÆRK**
- [FORWARD (FWD)] Presser ingredienserne.
 - [STOP(O)] Stopper driften.
 - [REVERSE(REV)] Skubber ingredienserne tilbage for at løsne evt. fastsiddende ingredienser.

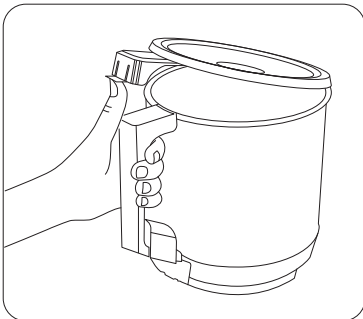

01

Åbn låget på beholderen vha. låsetappen, og indsæt ingredienserne.

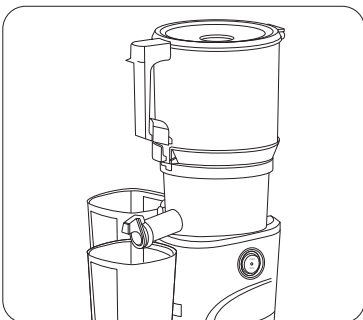

02

Tryk låsetappen helt ned og luk låget på beholderen grundigt. Sæt herefter juice-koppen og pulp-beholderen på plads i overensstemmelse med udløbet.

⚠ Hvis låget ikke er helt lukket, virker apparatet ikke.

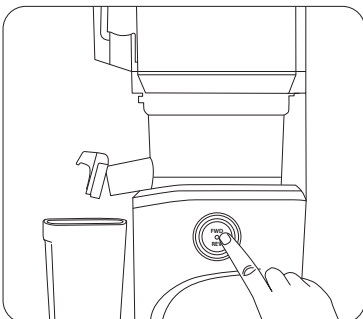

03

Tryk på [FWD] knappen, for at starte.

⚠ Sørg for, at Smart Cap-drypstoppet er åbent, så saften ikke løber tilbage.

- BEMÆRK**
- Hvis apparatet stopper under drift, indstil knappen til [STOP (O)], stop driften helt, **tryk og hold derefter Reverse-knappen nede** [REVERSE(REV)] **til ingredienserne løsner sig.**
 - Reverse-knappen [REVERSE(REV)] virker kun, når den holdes nede. **Hold den nede i 2-3 sekunder, og slip derefter knappen.**

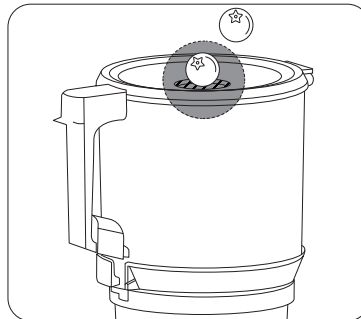

04

Tilsæt ingredienser gennem hullet i beholderen, imens apparatet er tændt [ON].

⚠ Hvis låget er åbent, og der kommer store mængder i apparatet samtidigt, kan det stoppe apparatet.

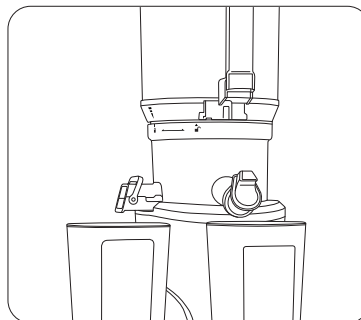

05

Lad apparatet arbejde, indtil pulpen er helt drænet.

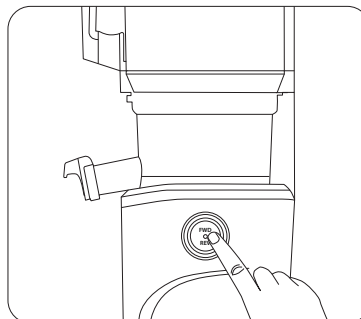

06

Indstil knappen på [STOP(O)] og stop driften af apparatet.

INGREDIENSFORBEREDELSE

- BEMÆRK**
- Undlad at tilføje ingredienser over max-markeringen.
 - Hvis der presses bløde og hårde ingredienser samtidig, øges effektiviteten.

* Store ingredienser kan indsættes hele ved hjælp af den store påfyldningsenhed med en kapacitet på 3.000 cc, men det er muligt at udtrække saften optimalt ved at skære ingredienserne i passende størrelse og indsætte dem.

Ingredienser

Frugt og grønt

Skær ingredienserne i passende størrelser, så de passer ned i beholderen.

Fjern hårde kerner/sten fra ingredienserne, inden de presses.

F.eks. æbler, ferskner, tomater, nektariner, abrikoser, blommer, etc.

Bladgrønt/stængler

Skær fiberholdige grøntsager i mindre stykker på ca. 5-7 cm eller mindre, før du tilsætter dem i apparatet.

ex) Grønkål, kål, bladselleri, etc.

⚠ Når hele ingredienser, der indeholder meget fiber, indsættes, kan ingredienserne vikles sig rundt om sneglen.

⚠ INGREDIENSER, DER KRÆVER OPMÆRKSOMHED VED HÅNDTERING

GRANATÆBLE: Tilføj kun kernerne efter at have skrælet.

DRUER: Tilføj kun druerne, ikke stænglerne. Tilføj ingredienserne langsomt gennem beholderens hul.

INGEFÆR, KÅLRABI : Skæres i 2,5 cm eller mindre, inden du tilsætter det. Pres ikke ingredienserne alene. Tilføj en lille mængde væske sammen med ingredienserne.

MANDLER, VALNØDDER, BØNNER, PINJEKERNER, ETC. : Blødgør ingredienserne i vand i mindst 8 timer, før du presser saft. Tilsæt en lille mængde væske. Tilføj ingredienserne gennem beholderens hul.

Rodfrugter

Skræl og skær ingredienserne i en passende størrelse, så de passer i beholderen. Skær lange ingredienser lodret, for at udtrække saften.

F.eks. gulerødder, rødbeder, ingefær

Frugter med tyk skræl

Skræl frugten og skær i passende størrelse, inden du presser saften. Fjern hårde kerner/sten fra ingredienserne, inden de presses.

F.eks. appelsiner, meloner, mango, ananas, dragefrugt

- BEMÆRK**
- Når du presser blandede ingredienser, tilsæt først de bløde og strimlede ingredienser, og tilsæt bagefter de hårde som f.eks. gulerødder. Herved opnås det bedste resultat.

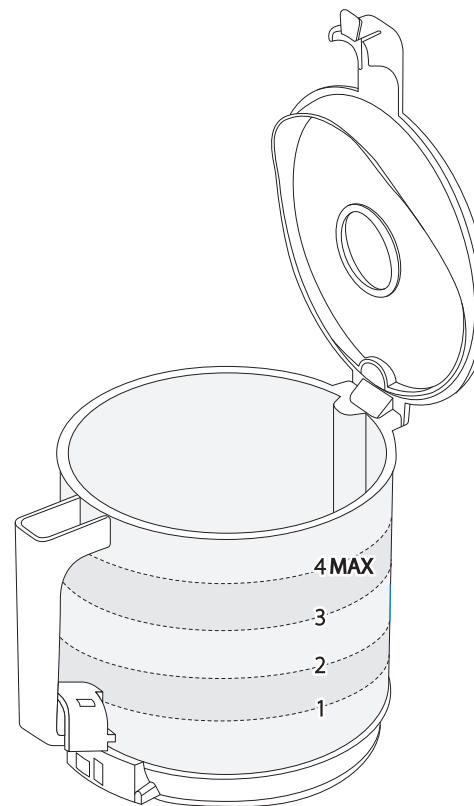

4 HÅRDE

gulerod, rødbede

3 SEMI-HÅRDE

æble, fersken, agurk, bladselleri

2 BLØDE

ananas, melon, vandmelon

1 BLADGRØNT

grønkål, kål

⚠ INDSÆT IKKE FØLGENDE INGREDIENSER I APPARATET

SESAMFRØ, SMØR, MARGARINE, ETC.

Pres ikke ingredienser, der indeholder vegetabilsk eller animalsk olie.

KOKOSNØD, SUKKERRØR, ETC.

Pres ikke ekstremt fiberrige eller tørre ingredienser.

IS

Brug ikke is.

KVÆDE, BANAN, ETC.

Pres ikke ingredienser med lavt væskeindhold eller er helt uden væske.

APPARATET SKILLES AD

BEHOLDER & BASE

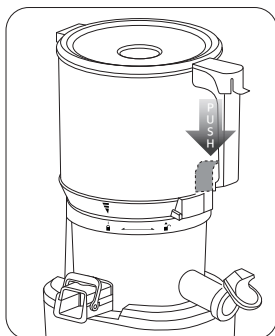

01

Tryk på knappen på håndtaget.

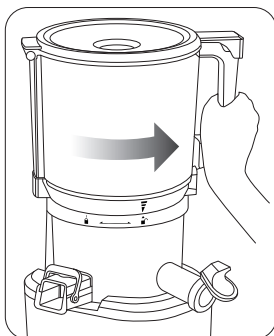

02

Åbn beholderen ved at dreje håndtaget mod uret, samtidig med du trykker på knappen.

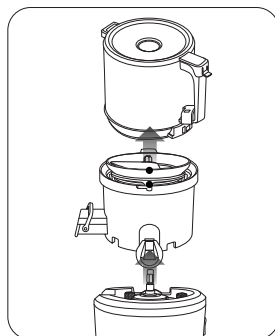

03

Løft først beholderen og derefter påfyldningsenheden, for at adskille dem fra basen.

PÅFYLDNINGSENHED & BASE

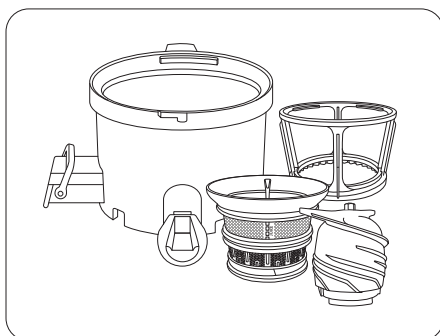

04

Adskil sien, den drejelige viskerholder og saftpressersneglen fra påfyldningsenheden.

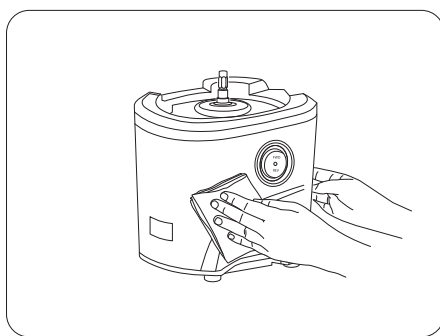

05

Tør basen af med en fugtig, blød klud.
⚠ Sørg for, at kluden er vredet godt op. Den må ikke være dryppende våd.

APPARATET RENGØRES

 Delene må ikke komme i opvaskemaskine eller i mikroovn, etc. Brug ikke delene i ekstremt varmt vand.

BEMÆRK Vask hver del grundigt under rindende vand.
Med undtagelse af basen, kan alle dele vaskes med vand.

PÅFYLDNINGSENHED

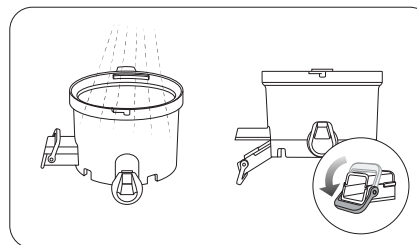

Træk låsen til pulp-udløbet ned, for at låse op under rengøring.

SAFTPRESSERSNEGL

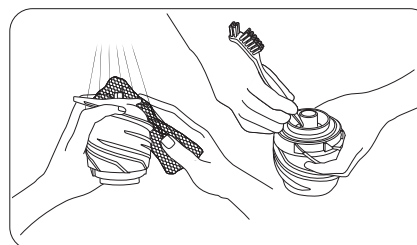

Fjern overskydende rester (frø, korn) fra sneglens bund vha. toppen af rengøringsbørsten.

⚠ Når der presses ingredienser med små kerner, rengøres si og snegl ekstra grundigt efterfølgende, da rester som bliver siddende, kan påvirke balancen mellem snegl og si og derved forårsage produktskade.

ROTARENDE BØRSTE

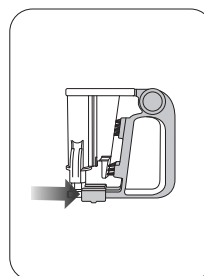

Tryk skydelåsen på rengøringsværktøjet mod håndtaget for at frigøre det.

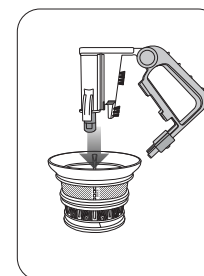

Efter at have indsat fastgørelsesstangen i silikoneringens rille midt i sien, skal du derefter sænke håndtaget.

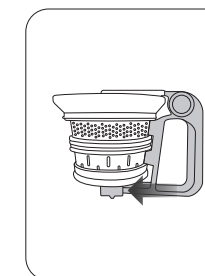

I den tilstand skal du trykke på skydelåsen nederst sammen med sien og stramme den.

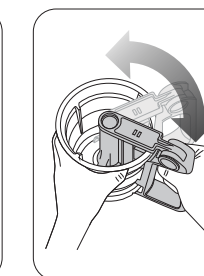

Skyl fra side til side, mens du roterer rengøringsværktøjet og sien i modsatte retninger under rindende vand.

RENGØRING AF SILIKONEDELE

- BEMÆRK**
- Silikonedele kan skilles ad og samles igen.
 - Silikonedelene bør tørres efter vask og opbevares.

- FORSIGTIG**
- Sørg for, at silikonedelene er korrekt indsat, før du samler det hele.
* Hvis silikonedelen ikke er fuldstændigt indsat, kan mængden af presset juice blive mindre, eller der kan lægge juice fra bunden af beholderen.

SILIKONEDELE

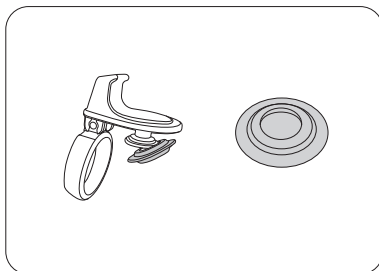

Silikone-Smart Cap

Afmonter SmartCap-silikon fra juicetuden og vask det.

* Efter rengøring monteres SmartCap-silikon igen før brug.

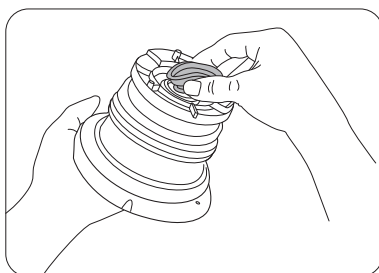

Siliconering

Fjern silikoneringen inden rengøring. Efter rengøring presses silikoneringen på plads igen.

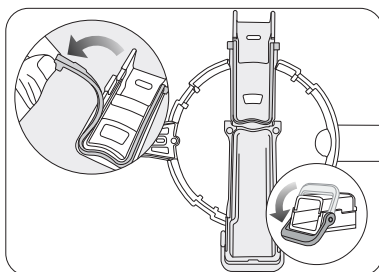

Silikone-pulpudløb

Træk silikonedelen ud fra påfyldningsenheden og rengør den. Silikonedelen på pulpudløbet er forbundet til påfyldningsenheden, og de kan derfor ikke skilles helt ad.

⚠ Efter rengøring, indsæt silikon til bage ned i rillen.

⚠ Hvis silikonedelen ikke er fuldstændigt indsat, kan mængden af presset juice blive mindre, eller der kan lække juice fra bunden af beholderen.

EKSTRA TILBEHØR | BRUGSANVISNING: CITRUS MAKER

- BEMÆRK**
- Skær frugten i halve for at lave saft.
 - Mængden af saft kan variere afhængigt af de anvendte ingredienser.

SAMLEANVISNING

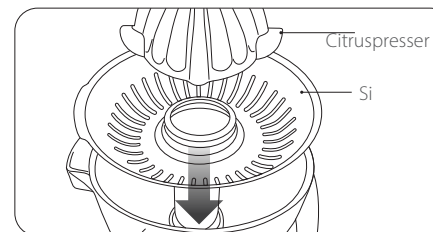

01

Placer sien og citruspresseren midt i beholderen.

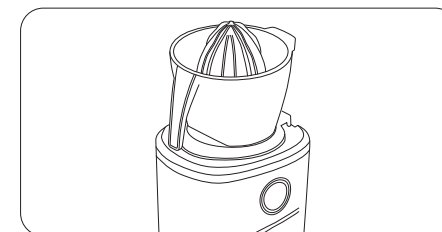

02

Placer den samlede enhed på basen.

BRUGSANVISNING

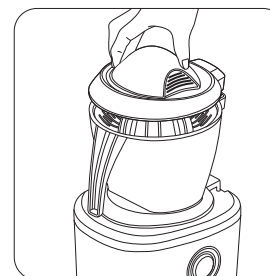

01

Åbn låget, efter at påfyldningsenheden er placeret på basen.

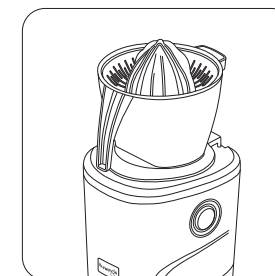

02

Tryk på FWD-knappen, for at starte citrus maker.

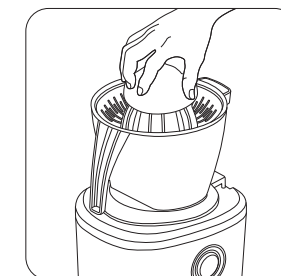

03

Skær frugterne i halve og pres dem forsigtigt mod citruspresseren. (Motoren roterer citruspresseren for at udvinde juicen)

EKSTRA TILBEHØR | BRUGSANVISNING: STRAINER

BEMÆRK Bemærk: Inden brug kontrolleres det, at silikoneringen er korrekt monteret.

FORSIGTIG Fjern frø og tyk skræl, inden du bruger ingredienserne. Det anbefales at skære ingredienserne i små stykker og fryse dem.

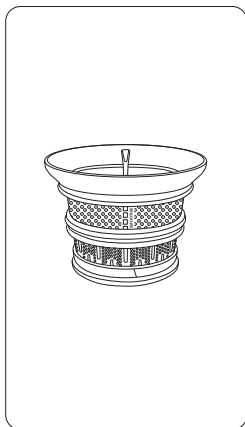

Smoothie Strainer

Ingredienser : Frosne frugter (jordbær, mango, etc.), væsker (mælk, vand, etc.)

Forholdsregler : Lad de frosne ingredienser tø op i 5-20 minutter før brug. Luk Smart Cap-drypstoppet. Tænd apparatet og tilsæt først væsken. Indsæt langsomt små mængder gennem hullet i beholderen.

* Vi anbefaler 1:1-forhold mellem frosne ingredienser og væske.

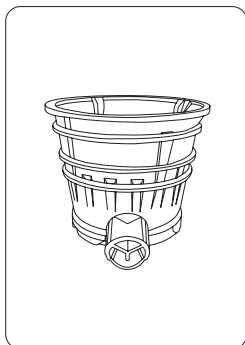

Blank Strainer

Ingredienser : Frosne frugter (jordbær, ananas, mango, etc.)

Forholdsregler : Blank Strainer er kun til frosne ingredienser. Lad de frosne ingredienser tø op i 5 to 10 minutter før brug. Indsæt langsomt små mængder gennem hullet i beholderen.

* Lad altid Smart Cap-drypstop stå åben.

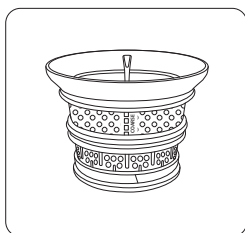

Coarse Strainer

Ingredients : Fruits (strawberry, blueberry, pineapple, mango, etc.)

PROBLEMLØSNING Q&A

■ Når der ikke er strøm til apparatet:

- Kontroller om stikket er korrekt isat stikkontakten.
- Kontroller om påfyldningsenheden er korrekt påsat saftbeholderen og låst fast.
- Kontroller bag på maskinen om påfyldningsenheden er låst fast til basen.
- Apparatet fungerer kun hvis delene er korrekt samlet.

■ Lille juicemængde:

- Forskellige ingredienser indeholder forskellige væskemængder. Det er derfor helt afhængigt af ingrediensen, hvor meget saft den afgiver.
 - Hvis ingredienserne ikke er friske, kan væskeindholdet være reduceret i forhold til friske ingredienser. Det anbefales af lægge ingredienserne i blød 30 minutter inden presning for at opnå det bedst mulige resultat.
 - Hvis ingrediensen har et lavt væskeindhold, kan det være en fordel at blødgøre i vand inden presning.
 - Hvis der presses ingredienser med små kerner, kan juicemængden reduceres, hvis kernerne blokerer sien.
- Før optimalt resultat anbefaler vi, at påfyldningsenheden, snegl, si og børste skilles ad og rengøres.
- Hvis der er rester fra kerner i bunden af sien, kan det forringe ydeevnen og reducere juicemængden.

■ Der er for meget frugtkød i juicen:

- For at undgå fint pulp, bør sneglen og sien ofte rengøres.
 - Brug en trådsi til at si uønsket pulp fra juicen.
 - Hvis sneglen og sien er beskadigede, og derved påvirker apparatets ydeevne, bør disse skiftes.
- * Holdbarheden på de forskellige dele kan variere grundet brug samt ingredienser.
- At skære fiberrige fødevarer i mindre stykker og juice dem ved en langsommere hastighed kan reducere ophobningen af pulp inde i apparatet.

■ Påfyldningsenheden kan ikke lukke:

- Sørg for at sneglen er skubbet helt ned i sien, ellers kan påfyldningsenheden ikke lukkes.

■ Apparatet afgiver underlige lyde

- Kontroller, om delene er korrekt samlet. Forsøg at samle delene igen, og lyt efter, om der stadig kommer underlige lyde fra apparatet.
- Start ikke apparatet, hvis det er tomt.
- Hvis apparatet arbejder uden ingredienser, er der risiko for skade på sneglen.
- Hvis apparatet arbejder uden ingredienser, stiger lydniveauet. Fare for produktskade.
- Hvis lydene fortsætter, efter ingredienserne er kommet i apparatet, kontrolleres størrelsen på ingredienserne.

Kom ikke ingredienser i apparatet, der har en tykkelse på mere end 4 cm.

- Afhængig af ingrediens kan det være mindre stykker.
 - Apparatet kan også afgive underlige lyde, hvis det er placeret på et ujævnt underlag. Sørg for, at apparatet står på et underlag, der er i vater.
- ### ■ Frugtkødet er meget fugtigt:
- Umiddelbart efter igangsætning af apparatet, er frugtkødet meget fugtigt.
 - Afhængig af ingrediensen kan frugtkødet påvirkes, særligt hvis ingrediensen ikke længere er frisk. Dette øger også mængden af frugtkød i juicen.
 - Der kan være en ophobning af pulp inde i apparatet. Rengør delene for at fjerne overskydende pulp eller stykker af mad, der kan blokere.

■ Saftbeholderen vibrerer, når apparatet arbejder:

- Sneglens og siens formål er at knuse og presse ingredienser. Det er normalt, at sneglen og sien vibrerer, når maskinen arbejder.
- Hvis der presses ingredienser med højt fiberindhold, øges vibrationen.

■ Apparatet stopper pludselig, men er ikke færdig med at presse:

- Kontroller om stikket er sat ordentligt i stikkontakten.
- Kontroller om delene er korrekt samlet.
- Hvis der er for mange ingredienser i maskinen på én gang, kan det få maskinen til at stoppe.
- Hvis maskinen stopper grundet mængden af ingredienser, køres REVERSE-OFF-FORWARD-funktionen 2-3 gange.

PROBLEMLØSNING Q&A

- Med REVERSE skubbes ingredienserne tilbage. Med FORWARD trækkes ingredienserne ned.
- Efter 30 minutters kontinuerlig brug, kan apparatet blive stoppet grundet sikkerhedsfunktionen "overload".
 - Hvis dette sker, skal apparatet køle 30 minutter – 1 time, inden det benyttes igen.
- Fjern sten og hårde kerner fra ingredienser, inden de presses. Risiko for produktskade.

■ Den pressede juice deler sig i lag:

- Afhængig af ingrediensens tæthed, kan der gradvist komme lag i juicen efter presning. Særligt hvis ingredienserne presses for hurtigt, kan der komme lag i juicen.

■ Påfyldningsenheden kan ikke åbnes:

- Efter ingredienserne er presset, skal apparatet køre yderligere 30 sekunder for at udskille resterende frugtkød.
- Hvis der er for meget pulp i juicebeholderen, kan det være svært at åbne låget. Hvis dette sker, tryk to-tre gange på REVERSE-OFF-FORWARD-knapperne i denne rækkefølge. Placer derefter begge hænder på låget og pres ned samtidigt med at låget drejes mod åbent.
- Hæld vand i påfyldningsenheden, og skyl apparatet igennem. Forsøg derefter at åbne påfyldningsenheden.

■ Der drypper juice fra saftbeholderen:

- Hvis silikoneproppen ikke er korrekt isat, kan der dryppe juice. Sørg for at silikoneproppen er korrekt isat inden delene samles.

■ Er det muligt at presse ingredienser med meget højt fiberindhold?

- Ingredienser som selleri og ingefær har et højt fiberindhold, og fibrene kan vikles omkring sneglen og derved forringe apparatets ydeevne.
- Når du presser fiberrige ingredienser, skær dem ud i mindre stykker og skift dem ud med andre ingredienser. Rengør topsættet regelmæssigt, hvis du presser større mængder af fiberrigt frugt og grønt.

■ Misfarvning på plastdelene:

- Hvis delene ikke rengøres umiddelbart efter presning, tørrer det resterende frugtkød inde i delene. Dette resulterer i, at delene er svære at adskille og kan også forårsage misfarvning på plastdelene.
- Ingredienser med et stort indhold af carotenoider, så som gulerødder og spinat, kan forårsage misfarvning på plastdelene. Hvis delene bliver misfarvede grundet carotenoider, smøres de misfarvede dele ind i vegetabilsk olie, som virker som et mildt rengøringsmiddel.
- Vegetabilsk olie skal kun bruges som rengøringsmiddel på misfarvede plastdele. Smør ikke sneglen eller sien ind i vegetabilsk olie. Hvis den vegetabilske olie eller olien fra animalsk fedt kommer i berøring med sneglen eller sien kan det forringe apparatets ydeevne og forårsage produktskade.
- Husk på, at silikonedelene er aftagelige og skal rengøres grundigt.

■ Brug af apparatet til andre formål end det, det er beregnet til:

- Apparatet er udelukkende beregnet til presning af frugt og grøntsager.
- Forsøg ikke at presse vegetabilsk olie ud af ingredienser.
- Pres ikke ingredienser med højt indhold af vegetabilsk olie eller animalsk fedt.
- Hvis den vegetabilske / animalske olie kommer i berøring med sneglen eller sien, kan det forringe apparatets ydeevne og forårsage produktskade.
- Husk på, at silikonedelene er aftagelige og skal rengøres grundigt.

SPECIFIKATIONER

Witt Auto Premium Series

Produkt	Juicer
Model	KHS-2571CE
Spænding	AC220-240V, 50/60Hz
Strømforbrug	200W
Maximal brug	Mindre end 30 min.
Vægt	7.5kg
Mål	207x254x459 mm
Fabrikant	NUC Electronics Co., Ltd.
Type	Low speed compression
Oprindelse	Fremstillet i Korea

