

Diskmaskin

Bruksanvisning

DEL I: Allmän bruksanvisning
Ecotronic EDF147WC

SE

 **ecotronic**

Läs bruksanvisningen
noggrant innan
diskmaskinen installeras
och tas i bruk. Spara
bruksanvisningen för
framtida bruk.

INNEHÅLLSFÖRTECKNING

01	3 VIKTIGA SÄKERHETSANVISNINGAR
02	6 ÖVERSIKT ÖVER DISKMASKINEN
03	7 FÖRSTA IDRIFTTAGNING
	7 Påfyllning av saltbehållaren
	9 Korgarna
04	11 RENGÖRING OCH UNDERHÅLL
	11 Utvändig rengöring
	11 Invändig rengöring
	14 Så håller du din diskmaskin i toppform
05	15 INSTALLATIONSANVISNING
	15 Elanslutning
	16 Vattenanslutning
	17 Anslutning av utloppsslang
	18 Placering av maskinen
	19 Installation av inbyggnadsmodell
06	21 FELSÖKNING
07	25 PÅFYLLNING AV KORGARNA

OBSERVERA!

- Se avsnittet "Felsökning" för att åtgärda vanliga problem.
- Kontakta professionell service om problemen kvarstår.
- På grund av uppdateringar och ständig produktförbättring förbehåller sig tillverkaren rätten att löpande göra ändringar utan föregående meddelande.
- Extra exemplar av den här bruksanvisningen kan vid var tid erhållas från tillverkaren.

VIKTIGA SÄKERHETSANVISNINGAR

VARNING!

Följ alltid nedanstående säkerhetsanvisningar vid användning av diskmaskinen:

- Maskinen är uteslutande avsedd för hushållsbruk, och i miljöer som till exempel
 - kökslokaler förbehållna för anställda i butiker, kontor och andra yrkesmässiga miljöer
 - lantbruk
 - hotellrum, motellrum och andra bostadsliknande miljöer
 - bed and breakfast-liknande miljöer.Alla annan användning är otillåten.
- Maskinen är avsedd för barn från 8 års ålder eller äldre och för personer med fysiska, sensoriska eller psykiska funktionshinder eller personer som inte har tillräcklig erfarenhet och kunskap under förutsättning att de får lära sig att använda apparaten av en person som ansvarar för deras säkerhet och som till en början håller uppsikt över dem. Barn får inte leka med maskinen. Rengöring och eget underhåll får inte utföras av barn om de inte hålls under uppsikt. (SS-EN 60335-1)
- Installation och reparation får endast utföras av en kvalificerad fackperson.
- Risk för kvävning! Barn kan under lek fastna linda in sig i förpackningsmaterial (till exempel plastfolie) eller dra det över huvudet och kvävas. Håll därför allt förpackningsmaterial utom räckhåll för barn.
- Sänk inte ned maskinen, kabeln eller stickkontakten i vatten. Risk för elektriska stötar.
- Maskinen är uteslutande avsedd för inomhusbruk.
- Läs igenom instruktionerna i bruksanvisningen noggrant innan diskmaskinen ansluts till elnätet.
- Under hela installationsfasen får diskmaskinen inte vara ansluten till elnätet.
- Se till att dra ut maskinens stickkontakt ur eluttaget före rengöring och underhåll.
- Rengör apparaten med en mjuk trasa fuktad med vatten och neutralt rengöringsmedel.
- Små barn ska hållas borta från diskmaskinen när den är igång.
- Påfyllning av smutsig disk: se till att vassa föremål inte skadar luckans gummilist. Placera knivar, saxar och liknande med den vassa änden vänd nedåt i bestickkorgen. För modeller med synligt värmeelement: se till att disk av plast inte kommer i kontakt med värmeelementet.



Säkerställ korrekt jordanslutning

- Diskmaskinen måste vara korrekt jordad. Detta minskar risken för elektriska stötar. Kontakta en elektriker om du är osäker på om korrekt jordning har upprättats. Tillverkaren/återförsäljaren kan inte hållas ansvarig för skador som uppstår till följd av bristande jordanslutning. Maskinen är utrustad med en EU Schuko-stickkontakt (skyddskontakt). För att säkerställa korrekt jordanslutning i eluttag i Sverige måste apparaten anslutas med en lämplig uttagsadapter. Denna adapter finns att köpa på de flesta byggvaruhus. Alternativt ska stickkontakten bytas ut mot en svensk jordad stickkontakt. Detta ska utföras av en behörig tekniker.
- Om ändringar av den elektriska installationen krävs för att installera diskmaskinen får de elektriska och hydrauliska arbetena endast utföras av en behörig elektriker och rörmokare.
- Använd endast diskmaskinen när den är korrekt stängd och allt sluter helt tätt.
- Stå inte på och låt inte barn leka med eller sätta sig på luckan när den är öppen. Risk för att apparaten välter. Risk för person- och produktskada!
- Placera aldrig tunga föremål på maskinens lucka när den är öppen.
- Diskmedel innehåller ämnen som kan verka irriterande och uttorkande på huden. Produkterna kan också vara ytterst farliga om de förtärs. Undvik all kontakt med hud och ögon eftersom produkterna kan orsaka irritation och överkänslighet. Kontrollera att diskmedelsfacket är tomt när diskcykeln är klar.
- Maskindiskmedel ska förvaras utom räckhåll för barn och får endast fyllas på omedelbart innan diskprogrammet startas.
- Använd aldrig tvål, handdiskmedel eller tvättmedel i maskinen. Använd endast maskindiskmedel som är speciellt framtaget för användning i diskmaskin.
- Vattnet från diskmaskinen är inte drickbart. Därför får barn inte vara i närheten av diskmaskinen när luckan öppnas.
- Använd endast produkter som är särskilt utformade för användning i diskmaskin (salt, maskindiskmedel och spolglans).
- Undvik i möjligaste mån att öppna luckan till diskmaskinen när den är igång, särskilt under uppvärmningsfasen. Het ånga kan strömma ut ur maskinen och det finns risk för stänk. Diskmaskinen är utrustad med ett säkerhetssystem som omedelbart blockerar dess funktion om luckan öppnas.
- Använd aldrig kemiska lösningsmedel i diskmaskinen – risk för explosion! Stäng alltid luckan till diskmaskinen när disk har ställts in eller när den tömts på ren disk.
- Placera inga föremål i diskmaskinen som inte är lämpade för detta.
- Om något tas ut ur diskmaskinen före programmets slut är det viktigt att skölja av det med rent vatten för att avlägsna eventuella rester av diskmedel.
- Försök aldrig reparera diskmaskinen själv vid funktionsfel. Reparationer som utförs av okvalificerade personer kan orsaka skador och betydande funktionsfel i diskmaskinen. Dessutom upphör garantin att gälla i detta fall.
- Kontrollera att allt maskindiskmedel är borta efter avslutad diskcykel.
- Icke värmebeständigt diskgodis av plast, till exempel engångsbehållare eller engångsbestick, får inte diskas i diskmaskin. Dessa delar kan missformas vid höga temperaturer.

- Använd endast maskindiskmedel och spolglans avsedda för hushållsdiskmaskiner.
- Använd aldrig handdiskmedel.
- Diskmedel skadar spolglansbehållaren!
- Fyll aldrig på diskmedel (inte heller i flytande form) i spolglansbehållaren.
- Diskmedel skadar avkalkningssystemet. Fyll aldrig på diskmedel (inte heller i flytande form) i saltbehållaren.
- Anslut aldrig en skadad apparat till elnätet.
- Anslut endast maskinen till vattentillförseln med en ny slanguppsättning. Bortskaffa alla gamla slanguppsättningar.
- Min. tryck för vatteninlopp: 0,04 MPa
- Max. tryck för vatteninlopp: 1 MPa
- Diskmaskinen ska installeras i enlighet med gällande lagar och föreskrifter.
- En skadad stickkontakt ska bytas ut av en behörig tekniker.
- Strömkabeln får inte vara mycket böjd eller tillplattad.
- Maxkapacitet: 14 kuvert.
- För att spara ström i standbyläge stängs maskinen av automatiskt efter 15 minuters inaktivitet.

Miljövänligt bortskaffande

Förpackningsmaterialet för denna produkt kan återvinnas. Du kan se till detta och därmed skydda miljön genom att bortskaffa det på en återvinningscentral.

Produkten innehåller även flera återvinningsbara material. Detta anges med denna illustration som betyder att produkten inte får blandas med vanligt hushållsavfall. Om produkten bortskaffas tillsammans med hushållsavfallet eller hanteras felaktigt kan det skada människors hälsa och miljön. Bortskaffa därför inte den gamla produkten tillsammans med hushållsavfallet. Återvinning sker under de mest optimala förhållanden i överensstämmelse med Europaparlamentets och rådets direktiv 2002/96/EG om avfall som utgörs av eller innehåller elektriska eller elektroniska produkter.

Kontakta din kommun för information om hur elektroniska produkter bortskaffas på rätt sätt. Ta av luckan före bortskaffande och klipp av stickkontakten.



ÖVERSIKT ÖVER DISKMASKINEN

❗ VIKTIGT!

Före första användning:

För bästa resultat, läs alla instruktioner innan diskmaskinen tas i bruk för första gången.

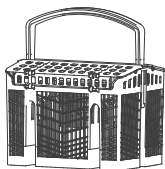
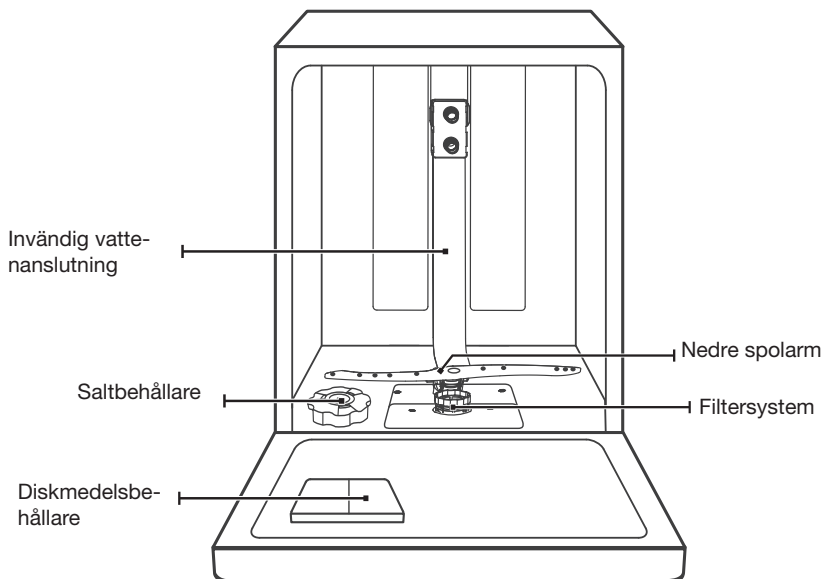

Bestickkorg

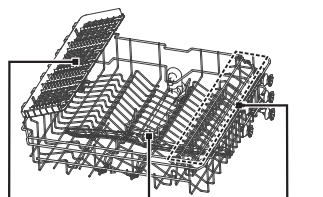

Bestickhylla Övre spolarm Kopphylla

Övre korg

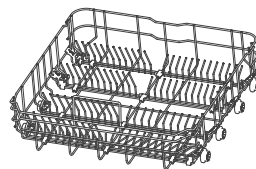

Nedre korg

💡 OBSERVERA!

Illustrationerna i den här bruksanvisningen är endast avsedda som referens och olika modeller kan variera i utseende och inredning.

FÖRSTA IDRIFTTAGNING

Följ dessa steg innan diskmaskinen tas i bruk för första gången:

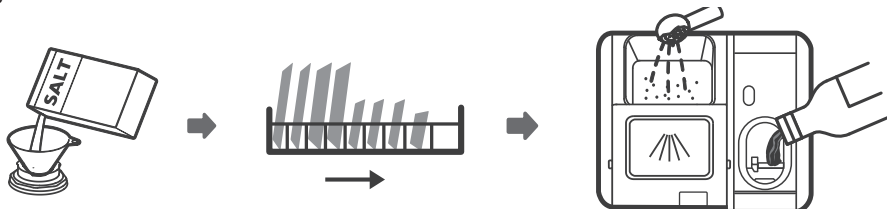

1. Ställ in vattnets hårdhetsgrad
2. Fyll på salt i saltbehållaren
3. Fyll korgarna
4. Fyll diskmedelsbehållaren



Se avsnitt 1 "Vattnets hårdhetsgrad" DEL II: Särskild bruksanvisning, om du behöver ställa in vattnets hårdhetsgrad.

Fyll på salt i saltbehållaren



OBSERVERA!

Om din modell inte har någon vattenavhårdare kan du hoppa över detta avsnitt. Använd alltid salt som är särskilt avsett för diskmaskiner. Saltbehållaren sitter under den nedre korgen och ska fyllas på enligt följande:

⚠ VARNING!

- **Använd endast salt som är särskilt avsett för diskmaskiner!** Andra typer av salt som inte är särskilt avsedda för diskmaskiner, i synnerhet bordssalt, kommer att skada vattenavhårdaren. I händelse av skada som uppstått till följd av användning av olämpligt salt lämnar tillverkaren ingen garanti och kan inte hållas ansvarig för sådan skada.
- **Fyll endast på salt just före start av ett komplett diskprogram.** Detta förhindrar att saltkorn eller saltvatten som kan ha spillts ut blir kvar på botten i maskinen, vilket kan orsaka rost.

Följ nedanstående steg för att fylla på salt i diskmaskinen:

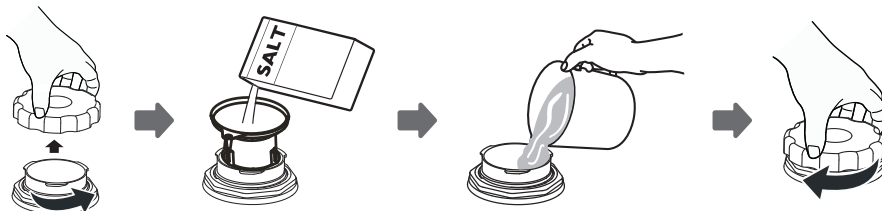

1. Ta ut den nedre korgen och skruva sedan loss och ta bort locket från saltbehållaren.
2. Placera tratten (medföljer) i hålet och häll i ca 1,5 kg diskmaskinssalt.
3. Fyll saltbehållaren till dess maximigräns med vatten. Det är normalt att en liten mängd vatten kommer ut ur saltbehållaren.
4. Skruva på locket ordentligt när du har fyllt på saltbehållaren.
5. Saltvarningslampan kommer att slockna efter att saltbehållaren har fyllts på med salt.
6. Starta ett diskprogram omedelbart efter att saltbehållaren har fyllts på (vi föreslår ett kort program). Om detta inte görs kan filtersystemet, pumpen eller andra viktiga maskindelar skadas av saltvattnet, vilket inte omfattas av garantin.

OBSERVERA!

- Fyll bara på saltbehållaren när symbolen för låg saltnivå tänds på kontrollpanelen. Beroende på hur effektivt saltet löses upp kan symbolen för låg saltnivå fortsätta att lysa även efter att saltbehållaren har fyllts på. Om det inte finns någon saltvarningslampa på kontrollpanelen (på vissa modeller) kan du uppskatta när du behöver fylla på salt i avhärdaaren genom att räkna antalet cykler som diskmaskinen har körts sedan du senast fyllde på. 
- Om salt har spillts ut ska du köra ett sköljprogram eller ett kort program för att avlägsna det utspillda saltet.

Korgarna (tips för optimal påfyllning)

Justering av den övre korgen

Typ 1:

Höjden på den övre korgen kan enkelt justeras för att skapa mer plats för större tallrikar och kokkärl i maskinen i antingen den övre eller nedre korgen.

Följ nedanstående steg för att justera höjden på den övre korgen:

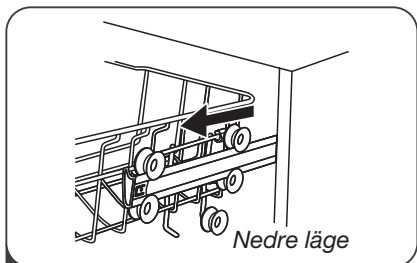

1 Dra ut den övre korgen.

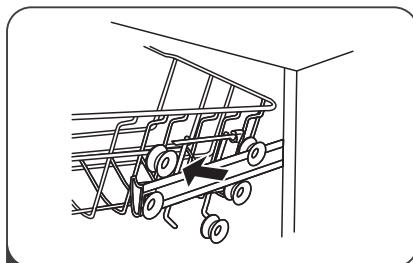

2 Ta bort den övre korgen.

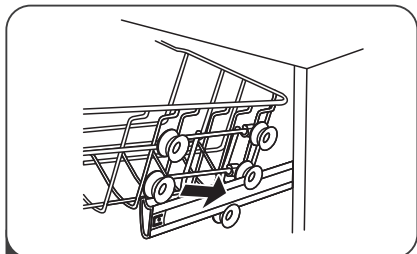

3 Sätt tillbaka den övre korgen på antingen de övre eller nedre hjulen.

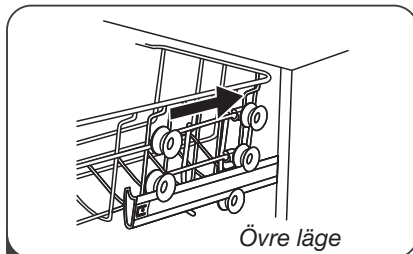

4 Skjut in den övre korgen.

Typ 2:

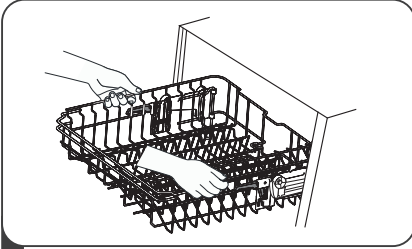

1 För att lyfta den övre korgen: håll i sidorna och lyft korgen uppåt tills den klickar fast i det övre läget. Det är inte nödvändigt att lyfta i justeringshandtaget.

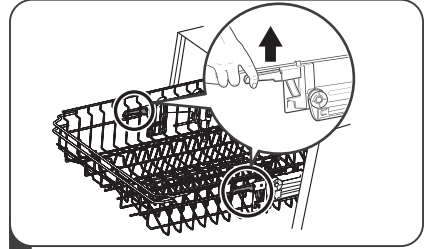

2 För att sänka den övre korgen: lyft justeringshandtagen på båda sidorna för att frigöra korgen och sänka den till det nedre läget.

Kopphyllorna

Kopphyllorna kan fällas upp för att placera större föremål i den övre korgen. Glas med långa skaft, till exempel vinglas, kan lutas mot kopphyllan.



Tallriksinsatsen

Raderna i tallriksinsatsen i maskinens nedre korg används till tallrikar och fat. Tallriksinsatsen kan fällas ned för att göra plats för större föremål.

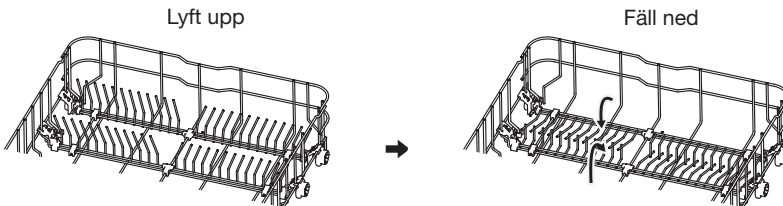

RENGÖRING OCH UNDERHÅLL

• Utvändig rengöring

Luckan och luckans tättningslist

Rengör luckan och luckans tättningslist med en fuktig trasa för att ta bort matrester. När diskmaskinen fylls på kan mat och vätska spillas. Tättningslisterna och sidorna på diskmaskinsluckan rengörs inte av vattenstrålarna från spolarmarna och därför kan mögel bildas på dem. Var noga med att torka bort rester av mat och dryck innan luckan stängs.

Kontrollpanelen

Om rengöring krävs ska kontrollpanelen endast rengöras med en fuktig trasa.

⚠ VARNING!

- Använd aldrig rengöringsmedel i sprayform för att rengöra luckans panel, eftersom det kan skada luckans lås och de elektriska komponenterna.
- Slipande rengöringsmedel eller vissa typer av pappershanddukar bör inte användas på grund av risken för repor eller fläckar på ytan av rostfritt stål.

• Invändig rengöring

Filtreringssystem

Filtreringssystemet i botten av diskutrymmet fångar upp grova matrester under diskprogrammet, inklusive främmande föremål som tandpetare eller glasbitar. De uppsamlade grova resterna kan göra att filtren täpps igen. Kontrollera därför filtrens skick regelbundet, ta försiktigt bort främmande föremål och rengör delarna av filtreringssystemet, om nödvändigt med vatten. Följ stegen nedan för att rengöra filtret.

💡 OBSERVERA!

Illustrationerna i denna bruksanvisning är endast avsedda som referens.

Filtersystem och spolarmar kan variera beroende på modell.

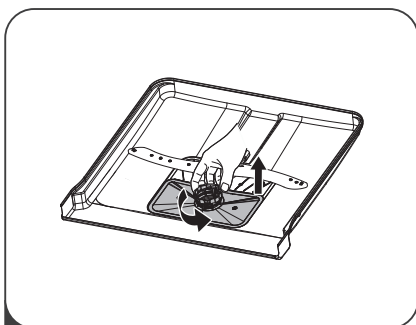

1 Vrid grovfiltret moturs för att låsa upp det. Lyft upp filtret och ta ut det ur diskmaskinen.

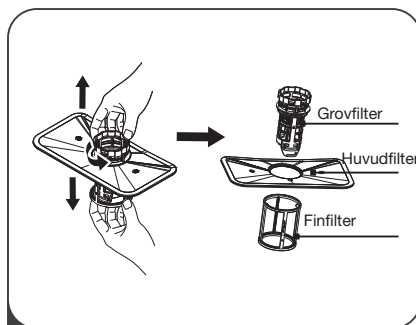

2 Finfiltret kan tas bort från botten av filtersystemet. Grovfiltret kan tas bort från huvudfiltret genom att försiktigt klämma ihop tapparna upptill och dra bort det.

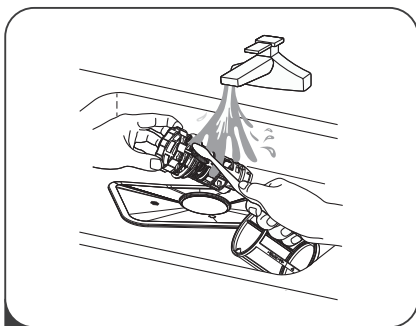

3 Ta bort större matrester genom att skölja filtret under rinnande vatten.

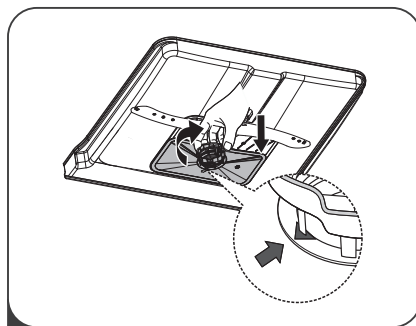

4 Sätt tillbaka filtersystemet genom att upprepa proceduren i omvänd ordning.

⚠ VARNING!

- Filtersystemet måste sättas i korrekt och låsas på plats. Annars kan större matrester tränga in i cirkulationssystemet och sätta igen det.
- Diskmaskinen får aldrig användas utan filter. Felaktig installation av filtret kan minska maskinens prestanda och skada diskgoods och köksredskap.

Spolarmarna

Det är nödvändigt att rengöra spolarmarna regelbundet eftersom kemikalierna i hårt vatten kommer att täpa till spolarmarnas munstycken och lager.

Följ nedanstående instruktioner:

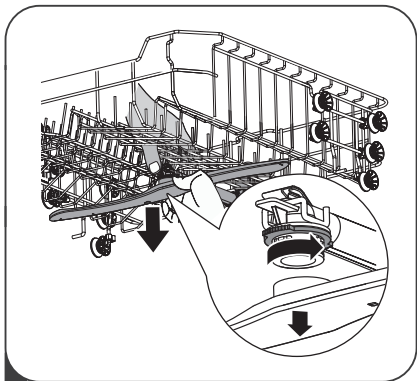

- 1** Ta av den övre spolarmen genom att hålla muttern stilla och vrida spolarmen moturs.

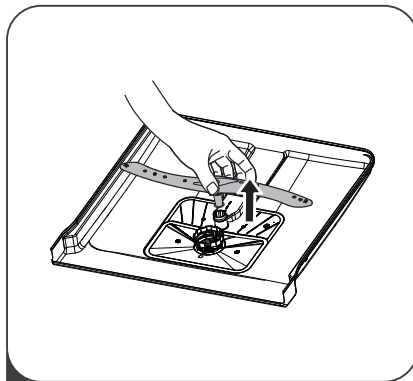

- 2** Ta av den nedre spolarmen genom att dra den uppåt.

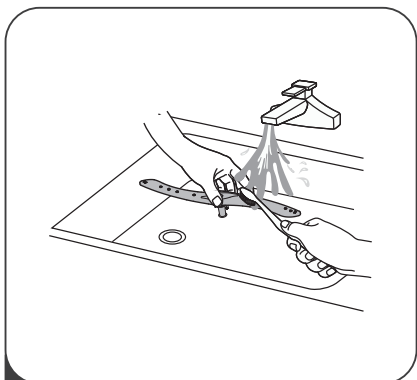

- 3** Rengör spolarmarna i varmt tvålwater. Det går att använda en mjuk borste för att rengöra munstyckena.

• Så håller du din diskmaskin i toppform

Diskmaskinen på vintern

Vidta skyddsåtgärder för att skydda diskmaskinen mot frost på vintern.

Efter varje diskcykel ska följande göras:

1. Bryt strömmen till diskmaskinen.
2. Stäng av vattentillförseln och koppla bort inloppsslangen från vattenventilen.
3. Töm ut vattnet ur inloppsslangen och vattenventilen. (Använd en behållare för att samla upp vattnet.)
4. Återanslut vattentillförselslangen till vattenventilen.
5. Ta bort filtret i botten av karet och använd en svamp för att suga upp vattnet i botten av maskinen.

Efter varje diskning

Stäng av vattentillförseln till maskinen efter varje diskning och lämna luckan på glänt så att fukt och lukt inte stängs inne.

Dra ut stickkontakten

Dra alltid ur stickkontakten ur eluttaget före rengöring eller underhåll av maskinen.

Ingen rengöring med lösningsmedel eller slipande rengöringsmedel

Använd inte lösningsmedel eller slipande rengöringsmedel för att rengöra de yttre delarna och gummidelarna av diskmaskinen. Använd endast en trasa fuktad med varmt tvålatten. För att ta bort fläckar eller stänk från maskinens invändiga ytor ska du använda en trasa som fuktats med vatten och lite ättika eller en rengöringsprodukt som är särskilt framtagen för diskmaskiner.

När diskmaskinen inte används under en längre tid

Det rekommenderas att du kör en diskcykel med tom diskmaskin och därefter drar ut stickkontakten ur eluttaget, stänger av vattentillförseln och lämnar luckan på glänt. Detta kommer att hjälpa luckans tätningar att hålla längre och förhindra att dålig lukt uppstår inuti diskmaskinen.

Flyttning av maskinen

Om diskmaskinen måste flyttas, försök att hålla den i lodrätt läge. Om det är nödvändigt kan den placeras på baksidan.

Tätningar

En av orsakerna till att det bildas dålig lukt i diskmaskinen är fastsittande matrester i tätningarna. Regelbunden rengöring med en fuktad svamp förhindrar att detta inträffar.

INSTALLATIONSANVISNING

⚠ VARNING!



Risk för elektriska stötar!

Bryt strömmen innan diskmaskinen installeras.

Underlåtenhet att följa dessa råd kan leda till elektriska stötar eller dödsfall.

⚠ VIKTIGT!

Installation av slangar och elanslutning måste utföras av en fackperson.

Om elinstallation

⚠ VARNING!

För din personliga säkerhet:

- Använd aldrig en förlängningskabel eller adapter till denna diskmaskin.
- Jordanslutningen får under inga omständigheter tas bort.

När diskmaskinen har installerats ska eluttaget vara lätt åtkomligt. Av säkerhetsskäl bör man inte heller använda en förlängningskabel (risk för brand på grund av överhettning). En skadad anslutningskabel får endast bytas ut mot en speciell kabel av samma typ (kan beställas per telefon från vårt kundcenter). Av säkerhetsskäl får kabeln endast bytas ut av en utbildad fackperson.

Diskmaskinen får inte anslutas till växelriktare som används med en autonom strömförsörjning, till exempel solel. Annars kan det leda till säkerhetsavstängning på grund av toppbelastning när diskmaskinen slås på. Elektroniken kan skadas!

Maskinen får inte heller användas tillsammans med så kallade energisparkontakter, eftersom strömförsörjningen till maskinen kan minskas och maskinen därmed kan bli för varm.

Kontrollera före anslutning att anslutningsförhållandena i huset motsvarar uppgifterna på typskylten och att det installerade eluttagssystemet överensstämmer med diskmaskinens stickkontaktsystem. Vid tveksamhet, rådfråga en elinstallatör.

Den elektriska installationen måste utföras i enlighet med starkströmsföreskrifterna av en utbildad fackperson. Ska extraskyddas enligt starkströmsföreskrifterna.

- Använd inte förlängningskabel eller grenuttag vid anslutning, eftersom detta kan försämra elsäkerheten.
- Diskmaskinen måste vara korrekt jordad. Tillverkaren/återförsäljaren kan inte hållas ansvarig för skador som uppstår till följd av bristande jordanslutning. Vid tveksamhet ska en elektriker kontaktas.
- Apparaten är utrustad med en EU Schuko-stickkontakt (skyddskontakt).



För att säkerställa korrekt jordanslutning i eluttag i Sverige måste apparaten anslutas med en lämplig uttagsadapter. Denna adapter (tillåten för max. 13 ampere) finns att köpa på de flesta byggvaruhus. Alternativt ska stickkontakten bytas ut mot en svensk jordad stickkontakt. Detta ska utföras av en behörig tekniker.

- Anslutningsförhållandena måste alltid överensstämma med de uppgifter som anges på maskinens typskylt.
- Säkring min. 10 A.

• Vattenanslutning

Anslut vattentilloppsslangen till en kallvattenkran med 3/4-gånga. Säkerställ att monteringen är helt tät. Om vattentillförseln inte har använts under en tid ska du låta vattnet rinna för att säkerställa att det är rent och klart. Detta görs för att säkerställa att vattentillförseln inte avbryts, vilket kan resultera i produktskada.

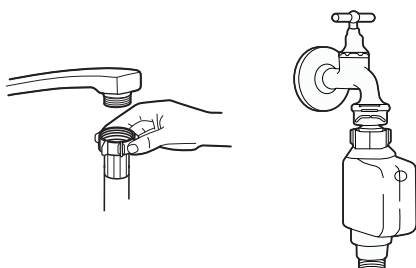

VARNING

En slang som ansluts till en vattenkran kan sprängas om den monteras på samma vattenledning som diskmaskinen. Om diskhon har en sådan rekommenderas det att slangen frånkopplas och att hålet stängs.

Aquastop (översvämningsskydd)

Systemet garanterar skydd mot vattenskador/översvämning om slangen går sönder (möss som gnager eller andra orsaker).

Så ansluts aquastop

1. Dra ut tilloppsslangarna helt ur förvaringsutrymmet på baksidan av diskmaskinen.
2. Till anslutningen ska det användas en avstängningsventil med 3/4" gånga. Dra åt avstängningsventilen på aquastop ordentligt på vattenkranen.
3. Öppna vattentillförseln innan du startar diskmaskinen.

Så frånkopplas aquastop

1. Stäng av vattnet.
2. Skruva loss aquastop från vattenkranen.

● Anslutning av utloppsslang

Anslut utloppsslangen (A) till ett avloppsrör med en diameter på minst 40 mm, eller anslut den till diskhons avlopp (B). Se till att slangens inte böjs eller kläms. Slangens högsta läge (från anslutningspunkten på maskinen) får aldrig överstiga 1 000 mm. För att undvika tillbakaflöde får slangens fria ände inte vara nedsänkt i vatten.

⚠ Anslut avloppsslangen i position A eller B

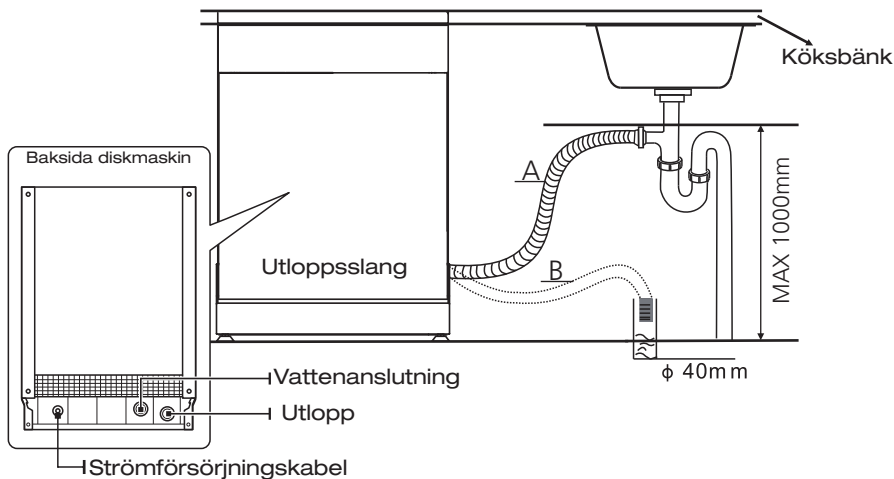

Tömning av överflödigt vatten från slangarna

Om utloppsslangen är ansluten till ett avloppsrör som är placerat högre än 1 000 mm kan överflödigt vatten bli kvar i utloppsslangen. Det är i så fall nödvändigt att tömma ut överflödigt vatten ur slangens nedre ände i en skål eller lämplig behållare, som befinner sig utanför och lägre än diskhonen.

Vattenutlopp

Anslut vattenutloppsslangen. Se till att slangen är korrekt ansluten för att undvika vattenläckage. Kontrollera att slangen inte är skadad eller klämd.

Extra lång slang

Om du behöver en längre utloppsslang än den som medföljer ska du köpa en slang av samma typ. Slangen får dock aldrig vara längre än 4 m, eftersom det kan försämra diskmaskinens prestanda.

Sifon

Avloppsanslutningen får inte placeras högre än 1 000 mm ovanför diskmaskinens botten.

Placering av maskinen

Placera maskinen på önskad plats. Dess baksida ska vara vänd mot väggen bakom och dess sidor mot omgivande skåp eller väggar. Maskinen levereras med tilllopps- och utlopps-slangar som kan placeras antingen på höger eller vänster sida beroende på var maskinen ska installeras.

Nivellering av maskinen

När diskmaskinen står i våg kan höjden på diskmaskinen justeras med de justerbara fötterna. Maskinen får inte luta mer än högst 2°.

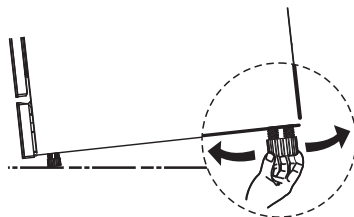

Inbyggd (för integrerade modeller)

Välj den bästa placeringen för din diskmaskin

Diskmaskinens installationsplats bör vara i närheten av vattentillförsel och utloppsslangar samt strömförsörjning.

Illustrationer av skåpets dimensioner och placering av diskmaskinen.

1. Skåpsmått mindre än 5 mm mellan diskmaskinens överdel och skåpet samt luckan som anpassas till skåpet.

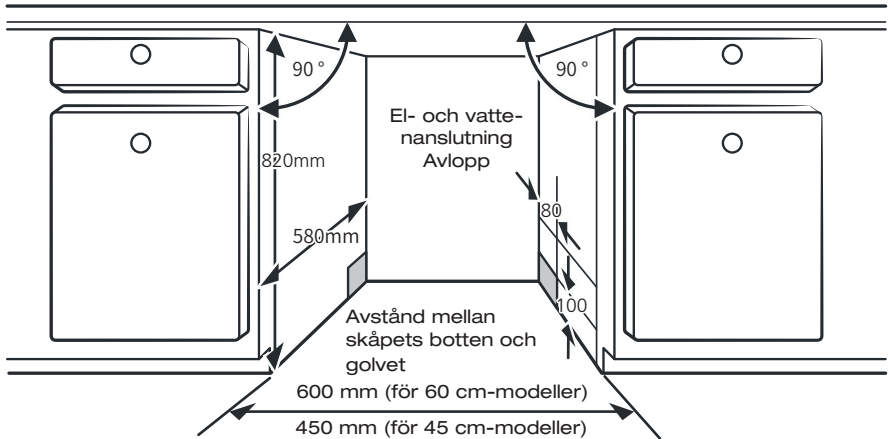

- Om diskmaskinen installeras i hörnet av skåpet bör det finnas ett minsta fritt avstånd när luckan öppnas.

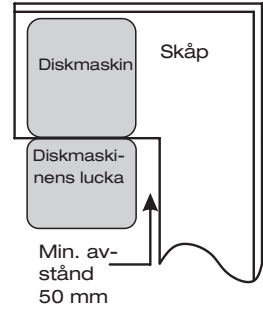

OBSERVERA!

Beroende på modell kan det vara nödvändigt att göra ett hål i motsatt sida av skåpet.

Steg-för-steg-installation av diskmaskinen

- Fäst diffusionsspärr under bänkskivan där diskmaskinen ska installeras. Se till att diffusionsspärren går i linje med kanten på bänkskivan (steg 2).
- Anslut tilloppsslangen till kallvattnet.
- Anslut utloppsslangen.
- Anslut till ström.
- Skjut in diskmaskinen i skåpet.
- Se till att diskmaskinen står i våg. Det bakre benet kan justeras från diskmaskinens framsida genom att vrida på stjärnskruven i mitten av diskmaskinens bas med en stjärnskruvmejsel. För att justera frambenen, använd en spårskruvmejsel och vrid benen tills maskinen står i våg.
- Justera spänningen på luckans fjädrar med en stjärnskruvmejsel. Vrid medurs för att dra åt vänster och höger luckfjädrer. Om du inte gör detta kan skador på diskmaskinen uppstå.
- Diskmaskinen måste fastgöras. Det kan göras på två sätt:
- Diskmaskinen måste fastgöras ordentligt. Detta kan göras på två sätt:
 - Vanlig bänkskiva: Placera monteringsbeslaget i skåran på sidan och fäst det i bänkskivan med skruvar.
 - Bänkskiva av marmor eller granit: Fastgör sidorna med skruvar.

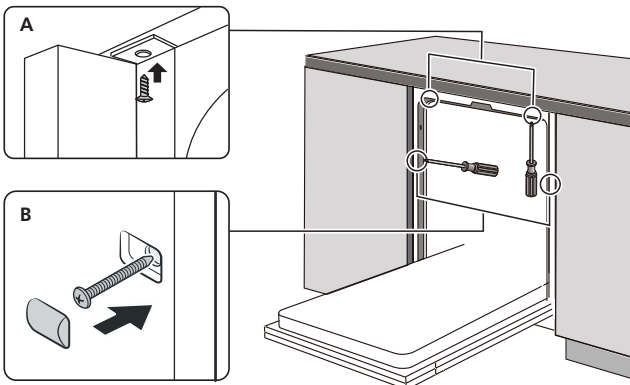

Genom att läsa de följande sidorna kan du möjligen undvika att tillkalla service.

Problem	Möjlig orsak	Åtgärd
Diskmaskinen startar inte	Relä har slagit ifrån eller säkring har löst ut	Slå till reläet/byt säkringen. Diskmaskinen ska helst inte befinna sig i samma säkringsgrupp som andra vitvaror.
	Strömtillförseln är avstängd	Kontrollera att diskmaskinen är påslagen och att luckan är ordentligt stängd. Kontrollera om stickkontakten är ordentligt ansluten till strömförsörjningen.
	Lågt vattentryck	Kontrollera att vattentillförseln är korrekt ansluten och att vattnet är påslaget.
	Diskmaskinens lucka är inte ordentligt stängd	Se till att stänga luckan ordentligt tills den klickar i.
Diskvattnet pumpas inte ut	Fel på utloppsslangen	Kontrollera utloppsslangen efter skador. Byt ut slangen vid skador.
	Blockerat filter	Kontrollera filtreringssystemet
	Stopp i köksvasken	Kontrollera om avloppet från köksvasken är igensatt. Rengör avloppet och tillkalla eventuellt en VVS-installatör.
Skum i botten av diskmaskinen	Felaktigt diskmedel	Använd endast maskindiskmedel som är speciellt framtaget för användning i diskmaskin. Ta bort skummet genom att hälla 1 liter kallt vatten i botten på diskmaskinen, stänga luckan och starta snabbprogrammet. Vattnet pumpas ut under den första delen av programmet. Öppna sedan luckan och kontrollera om skummet är borta. Upprepa vid behov.

Problem	Möjlig orsak	Åtgärd
	Utspild spolglans	Torka alltid upp utspild spolglans omedelbart.
Missfärgning/fläckar i botten av diskmaskinen	Diskmedel med färgämnen har använts	Använd endast diskmedel utan färgämnen.
Vita avlagringar inuti maskinen	Hårt vatten (hög kalkhalt)	Rengör med en svamp urvriden i vatten med lite vanligt diskmedel i eller med lite ättika på en trasa. Använd aldrig något annat rengöringsmedel än diskmedel, eftersom detta kan orsaka lödder och skum.
Rostfläckar på bestick	Föremålen är inte lämpliga att diska i diskmaskin	Undvik att diska bestick som inte är lämpliga för maskindisk.
	Ett tomt diskprogram kördes aldrig efter att salt fyllts på. Det har kommit in salt under diskprogrammet.	Kör alltid ett kort diskprogram efter påfyllning av salt UTAN diskgodsets i maskinen och utan att aktivera turbo (om modellen har denna funktion).
	Locket på saltbehållaren är löst	Kontrollera att locket är korrekt påskruvat.
Knackande ljud under diskprogram	Spolarmen slår emot ett föremål	Pausa programmet, öppna diskmaskinen och flytta om diskgodset.
Skramlande ljud under diskprogram	Lösa föremål i diskmaskinen	Pausa programmet, öppna diskmaskinen och flytta om diskgodset.
Knackande ljud från vattenledningen	Detta kan orsakas av rörledningarna på installationsplatsen	Detta påverkar inte diskmaskinens funktion. Kontakta eventuellt VVS-installatör.
Diskgodset är inte rent	Felaktig placering av diskgodset i korgarna	Se avsnittet "Påfyllning av diskgodset".
	Fel val av program	Välj ett mer intensivt diskprogram.

Problem	Möjlig orsak	Åtgärd
Diskgodset är inte rent	För lite diskmedel	Använd mer diskmedel eller byt till ett annat märke.
	Diskgodset blockerar spolarmarna	Flytta om föremålen så att spolarmarna kan rotera fritt.
	Filterenheten i botten av diskmaskinen är inte rengjord eller har monterats felaktigt. Detta kan leda till att spolarmarnas munstycken sätts igen.	Rengör filterenheten och sätt in den på rätt sätt. Rengör spolarmarnas munstycken.
Oklarheter på glas	En kombination av mjukt vatten och för mycket diskmedel	Använd mindre diskmedel om du har mjukt vatten och välj den kortaste cykeln för att diska rent glasen.
Vita fläckar på porslin och glas	Hårt vatten kan orsaka kalkavlagringar	Kontrollera inställningarna för vattenavhärningssystemet eller fyll på saltbehållaren.
Svarta eller grå märken på tallrikar	Aluminiumredskap har skrapat mot tallrikarna	Använd ett mildt slipande rengöringsmedel för att rengöra tallrikarna (men inte i maskinen!).
Diskmedelsrester i diskmedelsfacket	Locket till diskmedelsfacket blockerar av diskgoods	Placera om diskgodset.
Diskgodset är inte torrt när maskinen är klar	Felaktig placering av diskgodset i korgarna	Bär handskar om det finns diskmedelsrester på diskgodset för att undvika hudirritation.
	Diskgodset har tagits ut för tidigt	Töm inte diskmaskinen omedelbart efter att programmet är klart. Öppna luckan på glänt så att ångan kan komma ut. Töm maskinen först när diskgodset har svalnat något. Töm den nedre korgen först för att undvika att vatten droppar ned från den övre korgen.

Problem	Möjlig orsak	Åtgärd
Diskgodset är inte torrt när maskinen är klar	Fel diskprogram har valts	På de kortare programmen är temperaturen också lägre. Detta påverkar rengöringsprestandan. Välj ett längre diskprogram.
	Bestick med beläggning av låg kvalitet	Vattnet kan ha svårt att rinna av från sådana föremål och dessa bör inte diskas i diskmaskin.

 **VARNING!**

Egen reparation eller reparation som utförs av icke auktoriserad person kan medföra allvarlig risk för användarsäkerheten och påverka garantin.

PÅFYLLNING AV KORGARNA (SS-EN 60436)

Genom att fylla diskmaskinen helt sparar du både vatten och energi.

1. Övre korg

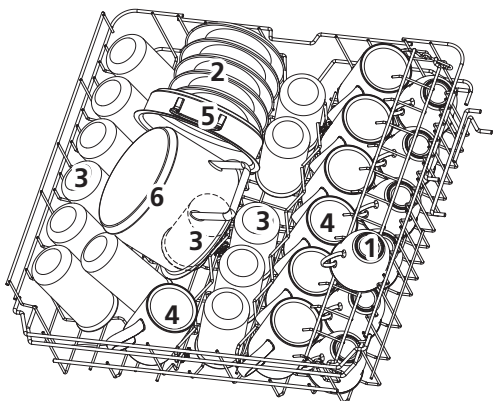

Antal	Föremål
1	Koppar
2	Tefat
3	Glas
4	Muggar
5	Ugnsform
6	Liten kastrull

2. Nedre korg

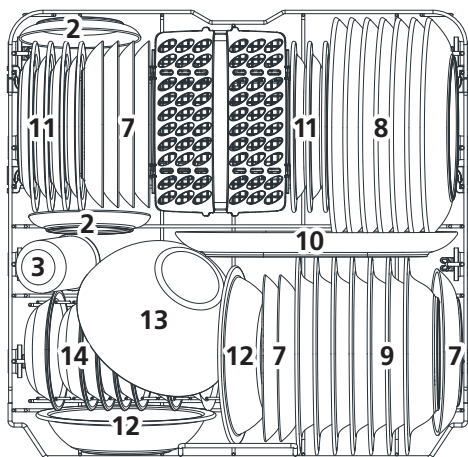

Antal	Föremål
7	Desserttallrikar
8	Mattallrikar
9	Djupa tallrikar
10	Ovalt fat
11	Desserttallrikar i melamin
12	Skålar i melamin
13	Glasskål
14	Dessertsålar
15	Bestickkorg

3. Bestickhylla

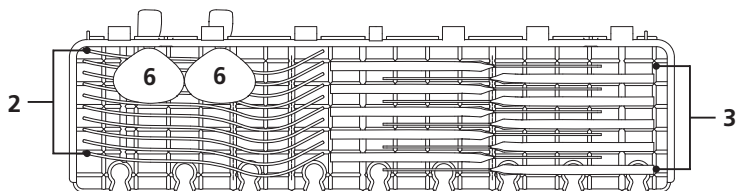

OBSERVERA!

Placera lätta och platta föremål på hyllan. Maximal vikt är 1,5 kg.

4. Bestickkorg

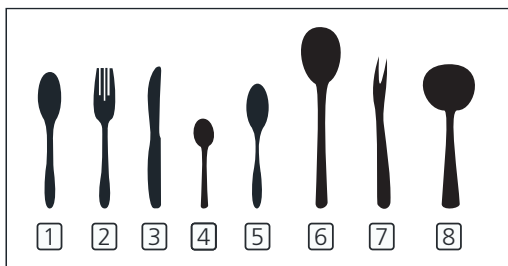
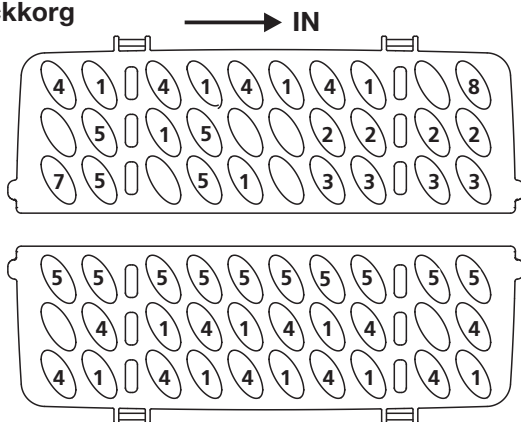

Information för jämförbarhetstest i enlighet med SS-EN 60436 enligt följande:
 Kapacitet: 14 kuvert
 Position för övre korg: nedre läge
 Program: ECO
 Inställning för spolglans: max
 Inställning för avhårdare: H3

Antal	Föremål
1	Matskedar
2	Gafflar
3	Knivar
4	Teskedar
5	Dessertskedar
6	Serveringskedar
7	Serveringsgafflar
8	Såsslevlar

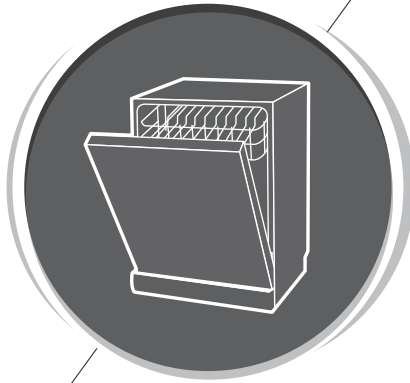

Diskmaskin

Bruksanvisning

DEL II: Särskild bruksanvisning

INNEHÅLLSFÖRTECKNING

01	29 ANVÄNDA DISKMASKINEN
	30 Kontrollpanel
	33 Vattenavhårdare/salt
	34 Förberedelse och insättning av diskgoods
	37 Spolglansmedlets och maskindiskmedlets funktion
	38 Påfyllning av spolglansmedel
	39 Påfyllning av maskindiskmedel
	40 PROGRAMVAL
02	41 Tabell över diskprogram
	41 Energibesparing
	41 Starta en diskcykel
	41 Ändra program under en diskcykel
	42 Glömt att sätta in en tallrik i maskinen?
	43 Automatisk öppning
03	43 FELSÖKNING
04	44 SPECIFIKATIONER GARANTI OCH SERVICE

OBSERVERA!

- Kontakta professionell service om problemen kvarstår.
- På grund av uppdateringar och ständig produktförbättring förbehåller sig tillverkaren rätten att löpande göra ändringar utan föregående meddelande.
- Extra exemplar av den här bruksanvisningen kan vid var tid erhållas från tillverkaren.

ANVÄNDA DISKMASKINEN

Vänligen läs motsvarande innehåll i bruksanvisningen för detaljerade instruktioner om användning av diskmaskinen.

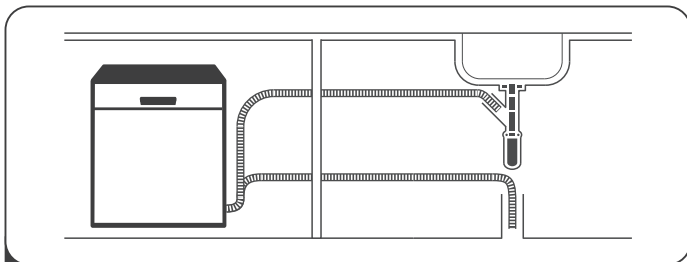

- 1 Installera diskmaskinen
(Läs avsnitt 5 "INSTALLATIONSANVISNING" i del I:
Allmän bruksanvisning).



- 2 Ta bort större matrester från
diskgodset. Skölj inte diskgodset
i förväg.

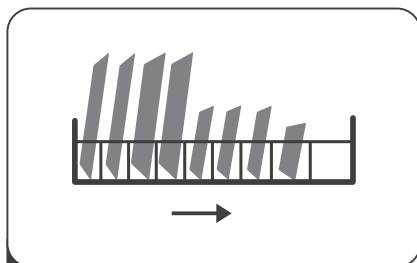

- 3 Fyll korgarna

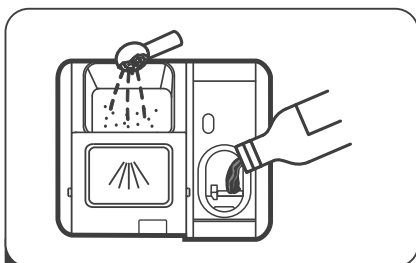

- 4 Fyll diskmedelsfacket med
maskindiskmedel och spolglans.



- 5 Välj ett lämpligt program och
starta diskmaskinen





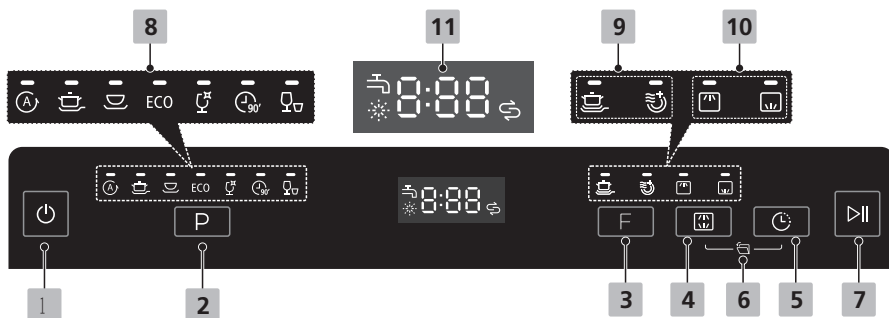





ANVÄNDNING AV DISKMASKINEN







KONTROLLPANEL



FUNKTIONSKNAPPAR

1. Till/från	Tryck på den här knappen för att slå på diskmaskinen.
2. Program	Tryck den här knappen för att välja önskat diskprogram. Indikatorn för det valda programmet tänds.
3. Funktion	Tryck på knappen för att välja en funktion – motsvarande kontrollampa tänds.
4. Alt	Tryck på knappen för att välja antingen den övre eller den nedre korgen. Motsvarande kontrollampa tänds.
5. Fördröjd start	Tryck på knappen för att senarelägga programstarten. Programstarten kan senareläggas i steg om en timme i upp till 24 timmar.
6. Automatisk öppning	Maskinens lucka öppnas automatiskt när programmet har avslutats för att förbättra torkresultatet. Kan inte användas tillsammans med Rapid-programmet (snabbprogram).
7. Start/paus	Startar det valda diskprogrammet eller pausar det medan maskinen är i drift.

8. Programindikator	<p> Auto För lätt, normalt eller kraftigt nedsmutsat diskods – med eller utan fastbrända matrester.</p> <p> Intensiv För kraftigt nedsmutsat diskods, inklusive kastruller och stekpannor med fastbrända matrester.</p> <p> Universal För normalt nedsmutsat diskods, till exempel kastruller, tallrikar, glas och lätt nedsmutsade kokkärl.</p> <p>ECO ECO Standardprogrammet. Lämpligt för normalt smutsat diskods service och är det mest energieffektiva programmet när det gäller total energi- och vattenförbrukning.</p> <p> Glas För lätt nedsmutsat diskods och glas.</p> <p> 90 min För normalt smutsat diskods som behöver diskas snabbt.</p> <p> Rapid (snabbprogram) Ett kortare diskprogram för lätt smutsat diskods som inte behöver torikas.</p>
9. Programindikator	<p> Extra rengöring För mycket smutsat diskods som är svårt att rengöra. (Kan endast användas med Intensiv, Universal, ECO, Glas och 90 min.) Extra torkning</p> <p> För en extra grundlig torkning av diskodset. (Kan endast användas med Intensiv, Universal, ECO, Glas och 90 min.)</p>
10. Alt-indikator	<p> Övre När du väljer "Övre" aktiveras endast spolarmen i den övre korgen. Den nedre spolarmen fungerar inte.</p> <p> Nedre När du väljer "Nedre" aktiveras endast spolarmen i den nedre korgen. Den övre spolarmen fungerar inte.</p>

11. Skärm	<p> Spolglans Om symbolen  tänds betyder det att det saknas spolglans i diskmaskinen och måste fyllas på.</p> <p> Salt Om symbolen  tänds betyder det att det saknas diskmaskinssalt och måste fyllas på.</p> <p> Vattenkran Om symbolen  tänds betyder det att vattenkranen är stängd.</p>
	<p> Visar vald programtemperatur, återstående tid, fördröjd start, felkoder m.m.</p>

Vattenavhårdare/salt

Vattenavhårdaren ställs in manuellt med inställningsknappen. Avhårdningen av vattnet är nödvändig för att avlägsna mineraler och salter från vattnet, som annars kan ha en skadlig och negativ inverkan på maskinens drift. Ju mer mineraler det finns, desto hårdare är vattnet. Vattenavhårdaren ska ställas in efter vattnets hårdhetsgrad i ditt område. Kontakta ditt lokala vattenverk eller din kommun för information om vattnets hårdhetsgrad där du bor.

Inställning av saltdosering

Diskmaskinen är konstruerad för att möjliggöra justering av mängden salt som förbrukas baserat på hårdhetsgraden på det vatten som används. Syftet är att optimera och anpassa saltförbrukningen.

Följ nedanstående steg för att ställa in saltförbrukningen.

1. Stäng luckan och slå på diskmaskinen.
2. Inom 60 sekunder efter det att apparaten har slagits på, tryck och håll ned Program-knappen i mer än 5 sekunder för att starta inställningsläget för vattenavhårdaren.
3. Tryck på Program-knappen igen för att välja lämplig inställning enligt ditt lokala vatten. Inställningen ändras i följande ordning:
H3 → H4 → H5 → H6 → H1 → H2 → H3
4. Tryck på till/från-knappen för att avsluta inställningen.

VATTNETS HÅRDHETSGRAD				Väljarläge	Regenerering utförs enligt X antal diskprogram ¹⁾	Saltförbrukning (gram/cykel)
Tyska °dH	Franska °fH	Brittiska °Clarke	mmol/l			
0–5	0–9	0–6	0–0,94	H1	Ingen regenerering	0
6–11	10–20	7–14	1,0–2,0	H2	10	9
12–17	21–30	15–21	2,1–3,0	H3	5	12
18–22	31–40	22–28	3,1–4,0	H4	3	20
23–34	41–60	29–42	4,1–6,0	H5	2	30
35–55	61–98	43–69	6,1–9,8	H6	1	60

1 °dH=1,25 °Clarke=1,78 °fH=0,178 mmol/l

Fabriksinställning: H3

1) Varje cykel med en regenereringsprocess använder 2,0 liter extra vatten, energiförbrukningen ökas med 0,02 kWh och programtiden förlängs med 4 minuter.



Om diskmaskinen saknar salt: Kontrollera avsnitt 3 "Fyll på salt i saltbehållaren" i del I: Allmän bruksanvisning.



OBSERVERA!

Om din modell inte har någon vattenavhårdare kan du hoppa över detta avsnitt.

Vattnets hårdhet varierar från plats till plats. Om hårt vatten används i diskmaskinen kommer det att bildas avlagringar på disken och köksredskapen.

Diskmaskinen är utrustad med en speciell vattenavhårdare med en saltbehållare som är särskilt utformad för att eliminera kalk och mineraler från vattnet.

Förberedelse och insättning av diskgoods

- Överväg att köpa köksredskap som tål att diskas i diskmaskin.
- För vissa föremål ska du välja ett program med så låg temperatur som möjligt.
- För att förhindra skada ska du inte plocka ut glas och bestick ur diskmaskinen omedelbart efter det att programmet har avslutats.

För disk av följande bestick/diskgoods

Följande föremål tål inte maskindisk:

- Bestick med handtag av trä, horn eller pärlemor
- Plastföremål som inte är värmebeständiga
- Äldre bestick med limmade delar som inte är temperaturbeständiga
- Limmade bestick eller diskgoods
- Tenn- eller kopparföremål
- Kristallglas
- Stålföremål som kan rosta
- Brickor och skärbrädor av trä
- Föremål tillverkade av syntetfibrer

Föremål med begränsad lämplighet:

- Vissa typer av glas kan bli matta efter upprepad maskindisk.
- Föremål av silver och aluminium har en tendens att missfärgas vid maskindisk.
- Glaserade mönster kan blekna om de maskindiskas ofta.

Rekommendationer för påfyllning av diskmaskinen

(För bästa resultat ska du följa dessa riktlinjer för påfyllning.

Korgarnas och bestickbrickans funktioner och utseende kan variera mellan olika modeller.)

Skrapa bort större matrester. Blötlägg inbrända matrester i kokkärl. Blötlägg inbrända matrester i kokkärl

Placera föremålen i diskmaskinen på följande sätt:

1. Föremål som koppar, glas, grytor/kastruller osv. **ska** vara vända nedåt.
2. Böjda föremål eller föremål med skåror ska sättas in så att vattnet kan rinna av dem.
3. Alla köksredskap ska placeras säkert så att de inte kan välta.
4. Alla bestick ska placeras på så sätt att spolarmarna kan rotera fritt under diskningen.
5. Ihåliga föremål som koppar, glas, grytor m.m. ska ha öppningen vänd nedåt så att vatten inte kan ansamlas i behållaren eller en hålighet.
6. Ihåliga föremål som koppar, glas, grytor osv. ska ha öppningen vänd nedåt så att vatten inte kan ansamlas i behållaren eller en hålighet.
7. Diskgodis och bestick får inte ligga inuti varandra eller täcka varandra.
8. För att undvika skador får glas inte vidröra varandra.
9. Placera stora föremål som är svåra att rengöra i den nedre korgen.
10. Den övre korgen är avsedd för ömtåliga och lätta föremål som glas, kaffe- och tekoppar.
11. Knivar med långa blad kan vara farliga om de placeras i upprätt läge!
12. Långa och/eller vassa bestick som knivar måste placeras vågrätt i den övre korgen.
13. Överbelasta inte diskmaskinen. Detta är viktigt för att uppnå ett bra resultat och för en rimlig energiförbrukning.



OBSERVERA!

Mycket små föremål bör inte diskas i diskmaskinen eftersom de lätt kan falla ur korgen.

Tömma diskmaskinen

För att förhindra att vatten droppar från den övre korgen ned i den nedre korgen rekommenderar vi att du tömmer den nedre korgen först och därefter den övre korgen.



VARNING!



Heta föremål!

För att förhindra skada ska du vänta cirka 15 minuter efter avslutat diskprogram innan du tar ut glas och bestick ur diskmaskinen.

Fyll den övre korgen

Den övre korgen är avsedd för ömtåliga och lätta föremål som glas, kaffe- och tekoppar, tefat och tallrikar, små skålar och små kastruller (om de inte är för smutsiga). Placera porslinet och köksredskapen så att de inte förflyttas av vattenstrålarna.

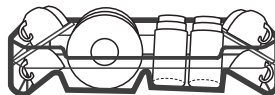

Fyll den nedre korgen

Vi föreslår att du placerar stora föremål och de som är svårast att rengöra i den nedre korgen, som till exempel kastruller, stekpannor, lock, serveringsfat och skålar, så som visas i figuren. Det rekommenderas att placera stora fat och lock på längs sidorna av korgen för att undvika att den övre spolarmens rotation blockeras. Den maximala rekommenderade diametern på tallrikar som placeras framför diskmedelsfacket är 19 cm, så att diskmedelsfacket ska kunna öppnas utan hinder.

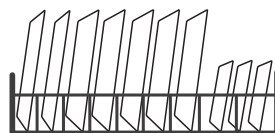

Påfyllning av bestickkorgen

Bestick ska placeras i bestickkorgen i de separata facken. Se till att besticken inte fastnar i varandra, vilket kan leda till sämre diskresultat.

⚠ VARNING!



Redskapen får inte sticka ut genom botten. Lägg alltid vassa köksredskap med den vassa sidan nedåt!



För bästa diskresultat ska korgarna fyllas enligt standardalternativen i det sista avsnittet i DEL 1: Allmän bruksanvisning

Spolglansens och maskindiskmedlets funktion

Spolglans tillsätts under slutsköljningen för att förhindra att det bildas vattendroppar på diskgodset som kan lämna fläckar eller ränder. Den förbättrar också torkningen eftersom vattnet lättare rinner av diskgodset. Din diskmaskin är avsedd att användas med spolglans.

VARNING!

Använd endast spolglans som är avsedd för diskmaskiner! Häll aldrig något annat i spolglansfacket (till exempel tvättmedel, flytande rengöringsmedel), eftersom detta kommer att skada diskmaskinen.

När ska spolglans fyllas på

Hur ofta du behöver fylla på facket beror på hur ofta du diskar och vilken spolglansinställning du har valt.

- Indikatorn för låg spolglans tänds när det är dags att fylla på spolglans. 
- Överfyll inte spolglansfacket.

Maskindiskmedlets funktion

Kemikalierna i maskindiskmedlet är nödvändiga för att lösgöra, finfördela och avlägsna smuts från diskgodset i diskmaskinen. De flesta kommersiella maskindiskmedel är lämpliga för detta ändamål.

VARNING!

- Korrekt användning av diskmedel
Använd endast maskindiskmedel som är särskilt framtaget för diskmaskiner. Förvara torrt och lufttätt.
Häll inte maskindiskmedel i diskmedelsfacket förrän du är redo att starta programmet.



Maskindiskmedel är frätande! Förvara det utom räckhåll för barn.

Påfyllning av spolglansbehållaren

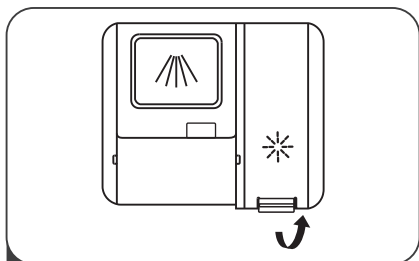

1 Öppna locket till behållaren genom att lyfta handtaget.

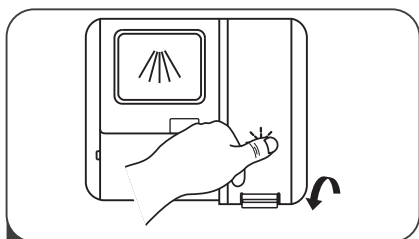

3 Stäng locket igen.

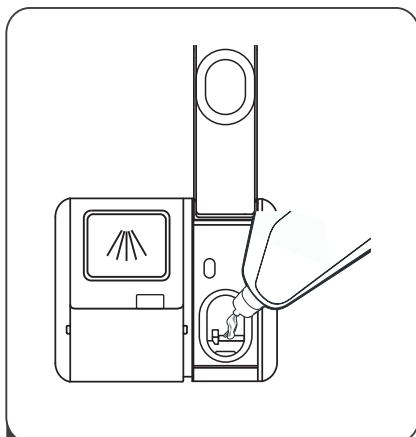

2 Häll spolglansmedel i behållaren – var noga med att inte överfylla.

Inställning för dosering av spolglansmedel

För att uppnå bättre torkning med begränsad användning av spolglansmedel kan diskmaskinen ställas in att anpassa doseringen. Följ dessa steg:

Öppna luckan och slå på apparaten.

Inom 60 sekunder efter uppstart ska du trycka på Program-knappen i mer än 5 sekunder. Tryck sedan på Fördröjd start-knappen för att gå till inställningsläget. Indikatorn för spolglansmedel blinkar med 1 Hz.

Tryck igen på Program-knappen för att välja önskad inställning baserat på dina vanor.

Inställningarna ändras i följande ordning:

D3 → D4 → D5 → D1 → D2 → D3

Ju högre siffra, desto mer spolglans används.

Om ingen ytterligare manövrering utförs under 5 sekunder, eller genom att trycka på till/från-knappen, avslutas inställningen och inställningsläget avbryts.

Påfyllning av diskmedelsfacket

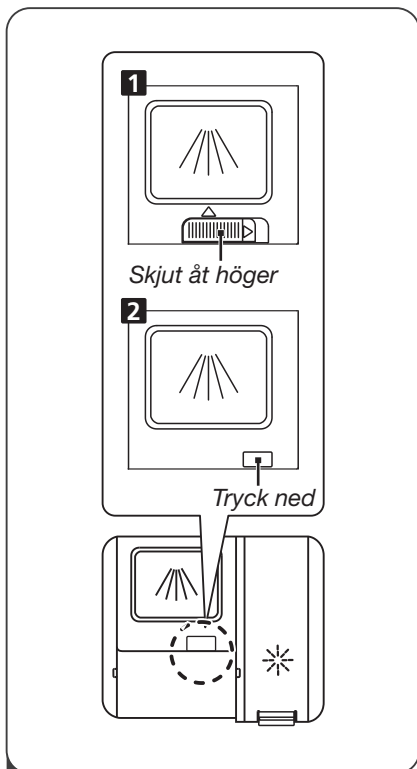

1 Välj en öppningsmetod som passar situationen:

1. Öppna luckan genom att föra spärren åt höger.
2. Öppna locket genom att trycka på frigöringsknappen.



OBSERVERA!

Följ tillverkarens anvisningar på förpackningen för korrekt dosering av maskindiskmedel.

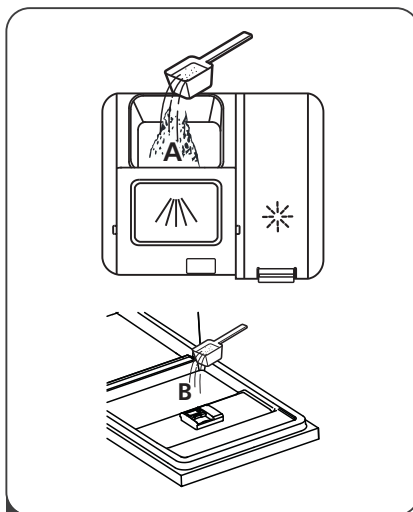

2 Häll maskindiskmedel i det stora facket (A) – för huvuddisk.

För ett bättre rengöringsresultat – särskilt vid mycket nedsmutsat disk gods – kan du också hälla en liten mängd maskindiskmedel direkt på luckan.

Detta extra maskindiskmedel aktiveras under fördiskfasen.

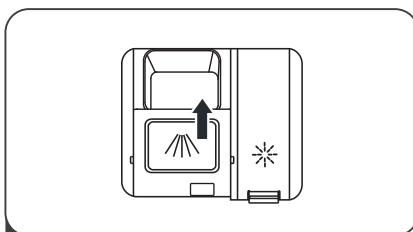

3 Stäng locket genom att föra det framåt och sedan trycka det nedåt.

PROGRAMMERING AV DISKMASKINEN







Programtabell

Tabellen nedan visar vilka program som bäst passar mängden matrester på diskgodset och hur mycket maskindiskmedel som ska användas.

Den visar också olika information om programmen.

Förbrukningsvärdena och programmens tidsåtgång är endast vägledande, med undantag för ECO-programmet.

(●) anger att programmet använder spolglans under den sista sköljningen.

Program	Programbeskrivning	Diskmedel för-/huvud-disk	Tidsåtgång	Energi (kWh)	Vatten (L)	Spolglans
 Auto	Fördisk (45 °C) Diskning (55–65 °C) Sköljning (50–55 °C) Torkning	4 g/18 g 1 eller 2 tabletter	85–150	0,85–1,550	8,5–18,7	●
 Intensive	Fördisk (50 °C) Diskning (65 °C) Sköljning (60 °C) Torkning	4 g/18 g 1 eller 2 tabletter	205	1,615	18,6	●
 Universal	Fördisk (45 °C) Diskning (55 °C) Sköljning (55 °C) Torkning	4 g/18 g 1 eller 2 tabletter	175	1,230	14,8	●
ECO (*EN 60436)	Diskning (50 °C) Sköljning (45 °C) Torkning	22 g 1 tablett	220	0,747	9,8	●
 90 min	Diskning (60 °C) Sköljning (50 °C) Torkning	22 g 1 tablett	90	1,180	11,9	●
 Glass	Fördisk Diskning (50 °C) Sköljning (50 °C) Torkning	4 g/18 g 1 eller 2 tabletter	120	0,995	14,8	●
 Rapid	Diskning (45 °C) Sköljning (45 °C)	12 g 1 tablett	30	0,820	11,3	○

OBSERVERA!

ECO (SS-EN 60436): ECO-programmet är lämpligt för rengöring av normalt smutsat diskgodset.

För detta ändamål är det det mest effektiva programmet när det gäller den totala energi- och

vattenförbrukningen och det används för att bedöma efterlevnaden av EU:s ekodesignlagstiftning.

Energibesparing

1. Försköljning av diskgoods resulterar i ökad vatten- och energiförbrukning och rekommenderas inte.
 2. Att använda en diskmaskin i hushållet förbrukar normalt mindre vatten och energi under driftfasen än att diska för hand, när maskinen används enligt instruktionerna.

Starta en diskcykel

1. Dra ut den nedre och övre korgen, sätt i diskgodset och skjut in dem igen.
Det rekommenderas att fylla den nedre korgen först.
2. Häll i maskindiskmedlet.
3. Sätt stickkontakten i uttaget. Strömförsörjningen är 220–240 V växelström/50 Hz, se avsnittet ”Teknisk specifikation”. Kontrollera att vattentillförseln är öppen med fullt tryck.
4. Öppna luckan och tryck på till/från-knappen för att slå på maskinen.
5. Välj ett program. Indikatorlampan för det valda programmet tänds.
Stäng luckan så startar maskinen diskcykeln.

Ändra program under en diskcykel

Inledande anmärkningar:

Ett pågående diskcykel kan bara ändras om den har varit igång under en kort tid. Om den har varit igång under en längre tid kan diskmedlet redan ha frigtjorts och diskmaskinen kan redan ha tömts på diskvattnet. Om så är fallet behöver diskmedelsfacket fyllas på igen.

Följ stegen nedan för att starta om en diskcykel:

1. Öppna luckan något för att stoppa diskmaskinen. När spolarmarna har stannat kan du öppna luckan helt.
2. Tryck på valfri programknapp i mer än 3 sekunder för att avbryta pågående diskcykel. Maskinen går in i standbyläge.
3. Du kan nu ändra inställning till önskad diskcykel.

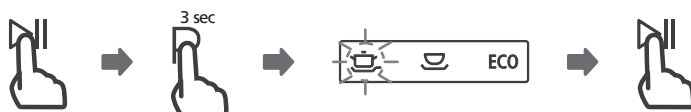

Glömt att sätta in en tallrik i maskinen?

Du kan sätta in ett glömt föremål när som helst innan diskmedelsfacket har öppnats. Om så är fallet följer du stegen nedan:

1. Vänta i 5 sekunder och öppna sedan luckan något.
2. Sätt in de glömda föremålen.
3. Stäng luckan.
4. Tryck på till/från-knappen så startar maskinen igen.

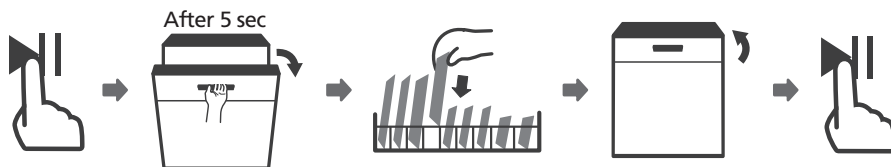

⚠ VARNING!



Det är farligt att öppna luckan mitt i en diskcykel:
Het ånga kan släppas ut och skålla dig.

● Automatisk öppning

Efter diskning öppnas luckan automatiskt för bättre torkresultat.

OBSERVERA!

Diskmaskinens lucka får inte blockeras när den är inställd på automatisk öppning.
Detta kan störa luckans låsfunktion.



FELSÖKNING

Om det uppstår ett fel kommer diskmaskinen att visa en felkod.

Tabellen nedan visar möjliga felkoder och deras orsaker:

Felkoder	Betydelse	Möjliga orsaker
E1	För lång inloppstid	Vattenkranen är inte öppen, vattenanslutningen är blockerad eller vattentrycket är för lågt.
E3	Uppnår inte önskad temperatur	Fel på värmeelementet.
E4	Översvämning	En komponent i diskmaskinen läcker.
Ed	Kommunikationsfel mellan huvud- och displaykretskort	Öppen krets eller brott på kommunikationskabel.

VARNING!

Om en översvämning inträffar, stäng av huvudvattenventilen innan service tillkallas.

Om det finns vatten kvar i botten av maskinen på grund av översvämning eller mindre läckage ska detta vatten avlägsnas innan diskmaskinen startas om.

Om en felkod visas som inte kan avhjälpas ombeds du kontakta fackmannamässig service.

SPECIFIKATIONER

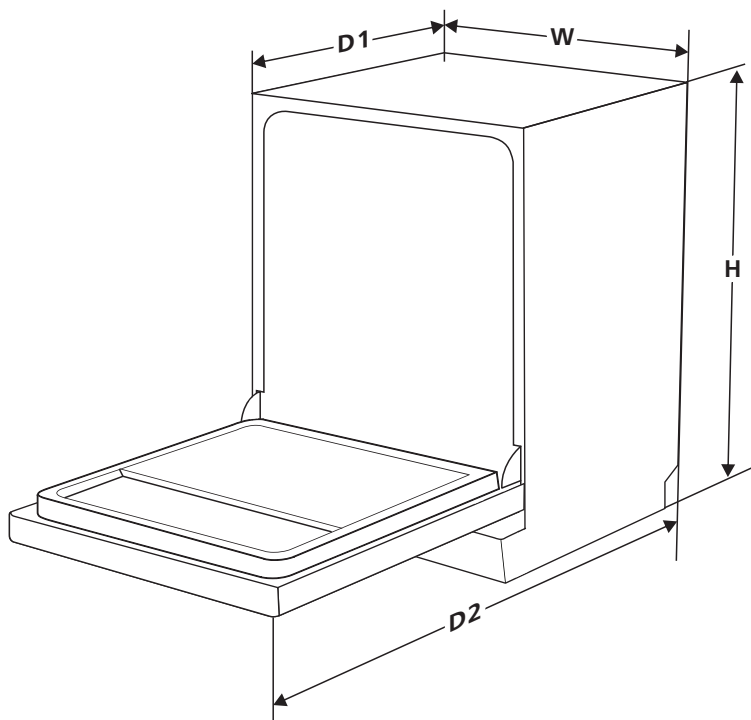

Höjd	815 mm
Bredd	598 mm
Djup (D1)	570 mm (med luckan stängd)
Djup (D2)	1 150 mm (med luckan öppen 90°)

Produktinformationsblad (SS-EN 604)

Leverantörens namn eller varumärke: ecotronic

Gødstrup Søvej 9, DK-7400 Herning, Danmark.

Modellbeteckning: Ecotronic EDF147WC

Allmän produktinformation:

Parameter	Värde	Parameter	Värde	
Nominell kapacitet (a) (ps)	14	Mått i cm	Höjd	82
			Bredd	60
			Djup	57
EEl (a)	43,9	Energiklass (e)	C (e)	
Index för rengöringsprestanda (a)	1,125	Index för torkprestanda (e)	1,065	
Energiförbrukning i kWh [per cykel], baserat på ECO-programmet med kallvattenpåfyllning. Den faktiska energiförbrukningen beror på hur apparaten används.	0,747	Vattenförbrukning i liter [per cykel], baserat på ECO-programmet. Den faktiska vattenförbrukningen beror på hur apparaten används och på vattnets hårdhetsgrad.	9,8	
Programvaraktighet (e) (h:min)	3:40	Typ	Fristående	
Ljudnivå (dB(A) re 1 pW)	42	Ljudemissionsklass (e)	B (c)	
Avstängt läge (W)	I.u.	Standbyläge (W)	0,49	
Fördröjd start (W)	1,00	Nätverksstandby (W) (om tillämpligt)	I.u.	

Minsta varaktighet för den garanti som erbjuds av leverantören (f): giltighetstid för garanti

Ytterligare information:

(a) För ECO-programmet.

(e) Uppgifterna i dessa fält anses inte vara relevanta i enlighet med artikel 4 i förordning (EU) 2017/1369.

(f) Om produkt databasen automatiskt genererar det definitiva innehållet i den här cellen ska leverantören inte ange dessa data.

(!) Kommissionens förordning (EU) 2019/2022 av den 1 oktober 2019 om fastställande av krav på ekodesign för diskmaskiner i hushållsbruk i enlighet med Europaparlamentets och rådets direktiv 2009/125/EG, om ändring av kommissionens förordning (EG) nr 1275/2008 och om upphävande av kommissionens förordning (EU) nr 1016/2010.

REKLAMATIONSRÄTT

Det är 3 års reklamationsrätt som gäller som reklamationsrätt på fabrikations- och materialfel på din nya produkt, gällande från dokumenterat inköpsdatum. Garantin omfattar material, arbetslön och bilkörning. Vid kontakt angående service bör Ni upplysa om produktens namn och serienummer. Dessa upplysningar finns på typskylten. Skriv eventuellt ner denna information här i bruksanvisningen så har Ni dem till hands. Det gör saker enklare för servicemontören att finna de korrekta reservdelarna.

Reklamationsrätten täcker inte:

- Fel och skador som inte är fabrikations- och materialfel
- Vid brist på underhåll – inkluderar också brist på rengöring av produkten
- Vid brand- och/eller vatten- och fuktskador på produkten
- Vid transportskador när produkten är transporterad utan korrekt emballage
- Om det har använts reservdelar som inte är original
- Om anvisningarna i bruksanvisningen inte följts
- Om inte installationen är gjord som anvisat
- Om inte auktoriserad personal utfört installationen eller reparationen av produkten
- Defekta lampor

Transportskador

En transportskada som konstateras vid återförsäljarens leverans hos kunden, är uteslutande en sak mellan kunden och återförsäljaren. Vid tillfälle där kunden själv har stått för transporten av produkten, påtar sig leverantören ingen förpliktelse i förbindelse med eventuell transportskada. Eventuella transportskador ska anmälas omgående och senast 24 timmar efter att varan är levererad. Annars kommer kundens krav att bli avvisat.

Ogrundade servicebesök

Om man tillkallar en servicemontör, och det senare visar sig att man själv kunnat åtgärda felen, genom att följa anvisningarna här i bruksanvisningen, eller genom att byta en säkring i säkringsskåbet, åligger det kunden att själv betala för servicebesöket.

Kommersiella inköp

Kommersiella inköp är varje köp av apparater som inte ska användas i ett privat hushåll utan användas till affärsmässigt eller liknande ändamål (restaurang, café, kantine etc.) eller användas till uthyrning eller annan användning som omfattar flera användare.

I förbindelse med kommersiellt inköp gäller ingen garanti eftersom denna produkt uteslutande är framställt för privata hushåll.

SERVICE

Service ska rapporteras till vår servicepartner Centralservice. <http://service.witt.dk/service/se/Appliances/Service.aspx>

Tel. +46 0852508480

- Formuläret fylls i av återförsäljaren eller slutanvändaren.
- Centralservice hanterar saken.
- Fabrikat, modell, serienummer, ev. produktnummer, inköpsdatum, återförsäljare, felbeskrivning, kundupplysningar, ska anges.

Med förbehåll för tryckfel.

Tillverkaren/återförsäljaren kan inte hållas ansvariga för produkt- och/eller personskador, om säkerhetsanvisningarna inte följs. Garantin bortfaller om anvisningarna inte följs.

 ecotronic