

Oppvaskmaskin

Bruksanvisning

DEL I: Generell bruksanvisning
Ecotronic EDF147WC

NO

 **ecotronic**

Les bruksanvisningen nøye før oppvaskmaskinen installeres og tas i bruk. Ta vare på bruksanvisningen for fremtidig referanse.

INNHOLDSFORTEGNELSE

01	3 VIKTIGE SIKKERHETSANVISNINGER
02	6 OVERSIKT OVER OPPVASKMASKINEN
03	7 FØRSTE GANGS BRUK
	7 Fyll salt i beholderen 9 Kurvene
04	11 RENGJØRING OG VEDLIKEHOLD
	11 Utvendig rengjøring
	11 Innvendig rengjøring
	14 Slik holder du oppvaskmaskinen i topp stand
05	15 INSTALLASJONSANVISNING
	15 Elektrisk tilkobling
	16 Vanntilkobling
	17 Tilkobling av avløpsslanger
	18 Plassering av maskinen 19 Installasjon for innbyggingsmodell
06	21 FEILSØKING
07	25 PÅFYLLING AV KURVENE

MERK:

- Du kan løse vanlige problemer ved å se i avsnittet «Feilsøking».
- Kontakt profesjonell service hvis problemene vedvarer.
- På grunn av oppdateringer og kontinuerlig produktforbedring forbeholder produsenten seg retten til å foreta endringer løpende, uten forvarsel.
- Bruksanvisning kan alltid fås hos produsenten.

VIKTIGE SIKKERHETSANVISNINGER

⚠ ADVARSEL!

Følg alltid nedenstående sikkerhetsanvisninger ved bruk av oppvaskmaskinen:

- Maskinen er utelukkende beregnet til husholdningsbruk og i miljøer som f.eks.
 - te-kjøkken forbeholdt ansatte i butikker, kontorer og andre næringsmiljøer,
 - gårder,
 - hotellrom, motellrom og andre boligliknende miljøer,
 - bed & breakfast o.l.All annen bruk er ikke tillatt.
- Maskinen kan benyttes av barn fra 8 år og oppover, samt for personer med fysiske, sensoriske eller mentale funksjonsnedsettelse, eller for personer som ikke har tilstrekkelig erfaring og kunnskap, forutsatt at de får opplæring i bruken av apparatet av en person som er ansvarlig for deres sikkerhet og som i begynnelsen holder oppsyn med dem. Barn må ikke leke med maskinen. Rengjøring og eget vedlikehold må ikke utføres av barn uten tilsyn. (EN60335-1)
- Installasjon og reparasjon kan kun utføres av en kvalifisert fagperson.
- Risiko for kveling! Barn kan under lek vikle seg inn i emballasjemateriale (for eksempel plastfolie) eller trekke det over hodet og bli kvalt. Oppbevar derfor emballasjedeler utenfor barns rekkevidde.
- Maskinen, ledningen eller støpselet må ikke nedsenkes i vann. Fare for elektrisk støt.
- Maskinen er kun beregnet til innendørs bruk.
- Les instruksene i bruksanvisningen grundig før oppvaskmaskinen kobles til strømforsyningen.
- Oppvaskmaskinen må ikke være koblet til strøm under installasjonsfasen.
- Sørg for å trekke ut støpselet fra maskinen før rengjøring og vedlikehold.
- Bruk en myk klut samt vann og et nøytralt rengjøringsmiddel til rengjøring av apparatet.
- Små barn skal holdes unna oppvaskmaskinen når den er i gang.
- Påfylling av skittent servise: Sørg for at skarpe gjenstander ikke skader gummilistene på døren. Kniver, sakser o.l. plasseres med den skarpe enden ned i bestikkurven. For modeller med synlig varmeelement: Sørg for at plastservise ikke kommer i kontakt med varmeelementet.



Sørg for at apparatet er riktig jordet

- Oppvaskmaskinen skal være forskriftsmessig koblet til jord. Det vil redusere risikoen for elektrisk støt. Hvis du er i tvil om det er etablert korrekt jordforbindelse, må du kontakte en elektriker. Produsenten/distributøren kan ikke gjøres ansvarlig for skader som oppstår som følge av manglende jordforbindelse. Maskinen er utstyrt med et EU Schuko-støpsel (sikkerhetsstøpsel). For å sikre korrekt jording i stikkontakter i Norge skal apparatet kobles til med en egnet støpseladapter. Slik adapter kan kjøpes i de fleste byggevarehus. Alternativt skal støpselet byttes ut til et norsk, jordet støpsel. Dette skal utføres av en autorisert tekniker.
- Hvis det må foretas endringer i det elektriske anlegget for å installere oppvaskmaskinen, må de elektriske og hydrauliske oppgavene kun utføres av en kvalifisert elektriker og blikkenslager.
- Bruk oppvaskmaskinen kun når den er riktig lukket og alt er tett.
- Ikke stå på og ikke la barn leke eller sette seg på døren når denne er åpen. Fare for at apparatet tipper. Fare for person- og produktskade.
- Plasser aldri tunge gjenstander på døren når denne står åpen.
- Oppvaskmidler inneholder stoffer som kan virke irriterende og skurende på huden. Stoffene kan også være svært farlig hvis de inntas. Unngå all kontakt med hud og øyne, da stoffene kan forårsake irritasjon og overfølsomhet. Sørg for at oppvaskmiddelrommet er tomt når vaskesyklusen er ferdig.
- Oppvaskmiddelet skal oppbevares utilgjengelig for barn, og det skal først fylles på rett før oppvaskmaskinen settes i gang.
- Bruk aldri vaskemiddel eller annen såpe i maskinen. Bruk kun oppvaskmiddel beregnet til oppvaskmaskiner.
- Vannet fra oppvaskmaskinen må ikke drikkes. Derfor må ikke barn komme i nærheten av oppvaskmaskinen når døren er åpen.
- Bruk kun produkter som er spesielt beregnet til oppvaskmaskinen (salt, oppvask- og glansmiddel).
- Unngå hvis mulig å åpne døren til oppvaskmaskinen når den er i gang, spesielt i løpet av oppvarmingsfasen. Det kommer svært varm damp ut av maskinen, og det er risiko for sprut. Oppvaskmaskinen er utstyrt med et sikkerhetssystem som umiddelbart blokkerer maskinens funksjon hvis døren åpnes.
- Bruk aldri kjemiske løsemidler i oppvaskmaskinen, risiko for eksplosjon! Lukk alltid døren til oppvaskmaskinen når den er fylt med oppvask, eller når den er tømt for oppvask.
- Ikke ha ting i oppvaskmaskinen som ikke egner seg til det.
- Hvis noe tas ut av oppvaskmaskinen før programmet er slutt, er det viktig å skylle det i rent vann for å fjerne eventuelle rester av oppvaskmiddel.
- Ved en eventuell funksjonsforstyrrelse, må du aldri forsøke å reparere oppvaskmaskinen selv. Reparasjoner som foretas av ikke-kvalifiserte personer kan forårsake skader og betydelige funksjonsforstyrrelser på oppvaskmaskinen. I så tilfelle bortfaller også garantien.
- Kontroller at alt oppvaskmiddel er skylt bort etter endt vaskeprogram.
- Plastservise som ikke tåler varme, for eksempel engangsbeholdere eller engangsbestikk, må ikke vaskes i oppvaskmaskinen. Disse delene kan deformeres av de høye temperatuere.

- Bruk kun oppvask- og skyllemidler beregnet for husholdningsoppvaskmaskiner.
- Bruk aldri håndoppvaskmiddel i oppvaskmaskinen.
- Oppvaskmiddel kan skade beholderen for skyllemiddel!
- Fyll aldri oppvaskmiddel (heller ikke flytende) i beholderen for skyllemiddel.
- Oppvaskmiddel kan skade avkalkingssystemet. Fyll aldri oppvaskmiddel (heller ikke flytende) saltbeholderen.
- Koble aldri et skadet apparat til strømforsyningen.
- Maskinen må utelukkende kobles til vannforsyningen med et nytt slangesett. Eventuelt gammelt slangesett skal kasserer.
- Min. trykk for vanninntak: 0,04 MPa
- Maks. trykk for vanninntak: 1 MPa
- Oppvaskmaskinen skal installeres i henhold til gjeldende lover og regler.
- Et skadet støpsel skal byttes ut av en autorisert tekniker.
- Strømkabelen må ikke være kraftig bøyd eller klemt.
- Maks. kapasitet: 14 kuverter.
- For å spare strøm i standby-modus slår maskinen seg automatisk av etter 15 minutters inaktivitet.

Miljøriktig avhending

Emballasjematerialer til dette produktet kan resirkuleres. Du kan sørge for dette og dermed beskytte miljøet ved å deponere det på gjenbruksstasjonen.

Produktet inneholder også flere resirkulerbare materialer. Dette er angitt med den lille illustrasjonen som betyr at produktet ikke må kastes sammen med alminnelig husholdningsavfall. Hvis produktet avhendes sammen med husholdningsavfallet eller behandles på feil måte, kan det skade menneskers helse og miljøet. Kast derfor ikke det gamle produktet i husholdningsavfallet. Resirkulering skjer på best mulig måte i overensstemmelse med Europaparlamentets og -rådets direktiv 2002/96/EF om behandling av elektrisk og elektronisk utstyr.

Kontakt kommunen for informasjon om hvor elektroniske produkter deponeres på korrekt måte. Ta av døren og klipp av støpselet før deponering.



OVERSIKT OVER OPPVASKMASKINEN

❗ VIKTIG:

Før første gangs bruk:

For best resultat, les alle instruksjonene før du bruker oppvaskmaskinen for første gang.

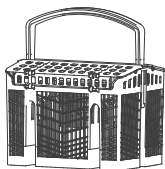
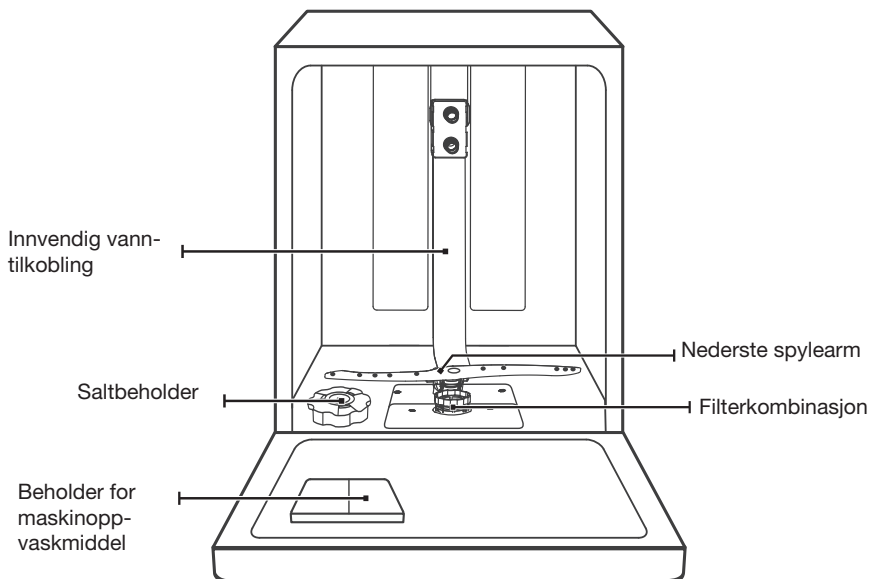

Bestikkurv

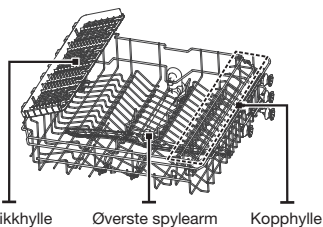

Overkurv

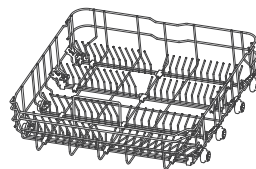

Underkurv

💡 MERK:

Illustrasjonene i denne bruksanvisningen er kun for referanse. Ulike modeller kan variere i utseende og innredning.

FØRSTE GANGS BRUK

Følg disse stegene før oppvaskmaskinen tas i bruk for første gang:

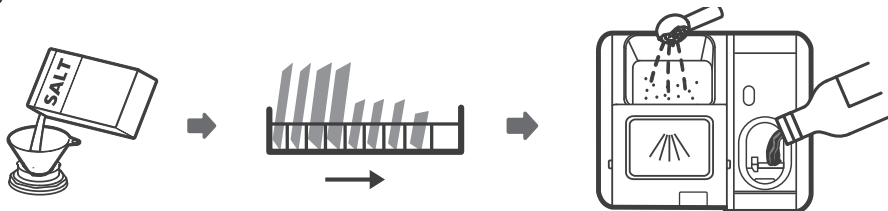

1. Still inn hardhet på vannet
2. Fyll salt i saltbeholderen
3. Fyll kurvene
4. Fyll beholderen for maskinoppvaskmiddel



Se avsnitt 1 «Hardhet på vanner» DEL II: Spesifikk veiledning, hvis du skal stille inn hardhet på vannet.

• Fyll salt i saltbeholderen



MERK:

Hvis din modell ikke har en enhet for mykgjøring av vannet, kan du hoppe over dette. Bruk alltid salt som er beregnet til oppvaskmaskin. Saltbeholderen sitter under den nederste kurven, og skal fylles som forklart nedenfor:

⚠ ADVARSEL!

- **Bruk alltid salt som er beregnet til oppvaskmaskin!** Andre typer salt som ikke er spesielt beregnet for oppvaskmaskiner, særlig bordsalt, vil skade vannmykgjøringsystemet. Ved skader forårsaket ved bruk av uegnet salt, vil ikke disse dekkes av produsentens garanti, og denne er ikke ansvarlig for noen skade forårsaket av dette.
- **Salt skal kun fylles på rett før start av et komplett oppvaskprogram.** Det hindrer at ev. saltkorn eller saltvann man har sølt blir liggende i bunnen av maskinen i lengre tid, da dette kan forårsake rust.

Følg nedenstående steg for å tilsette salt i oppvaskmaskinen:

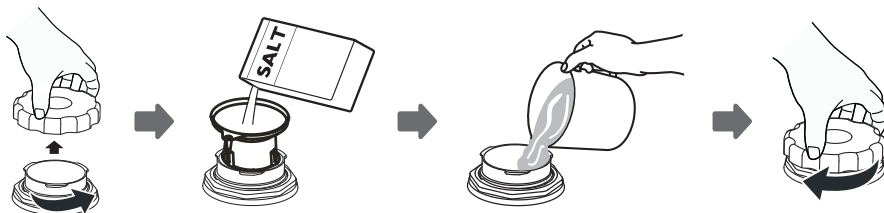

1. Ta ut den nederste kurven, skru av dekselet og fjern det fra saltbeholderen.
2. Plasser trakten (medfølger) i hullet. Hell i ca. 1,5 kg oppvaskmaskinsalt.
3. Fyll saltbeholderen med vann til maksimumsgrensen. Det er normalt at det kommer en liten mengde vann ut av saltbeholderen.
4. Etter at saltbeholderen er fylt skrus dekselet godt på igjen.
5. Indikatoren for «mangler salt» slukker når saltbeholderen er fylt opp.
6. Start et oppvaskprogram rett etter at saltbeholderen er fylt (Vi foreslår et kort program). Hvis dette ikke gjøres, kan filtersystemet, pumpen eller andre viktige maskindeler bli skadet av saltvannet, noe som ikke dekkes av garantien.

MERK:

- Saltbeholderen må kun fylles når indikatoren for manglende salt lyser  i betjeningspanelet. Avhengig av hvor godt saltet løser seg opp, kan indikatoren for «mangler salt» fortsatt være tent selv om saltbeholderen er fylt opp. Hvis det ikke er noen varsellampe for salt i betjeningspanelet (på noen modeller), kan du vurdere når det skal fylles salt i mykgjøringsmiddelenheten ut fra antallet sykluser som oppvaskmaskinen har kjørt.
- Hvis det er sølt salt, må du kjøre et mykgjøringsprogram eller et kort program for å fjerne saltet som er sølt.

• Kurvene (tips for optimal fylling)

Juster overkurven

Type 1:

Høyden på overkurven kan enkelt justeres, slik at du kan sette inn høyere tallerkener enten i den øverste eller nederste kurven.

For å justere høyden på overkurven, følg nedenstående steg:

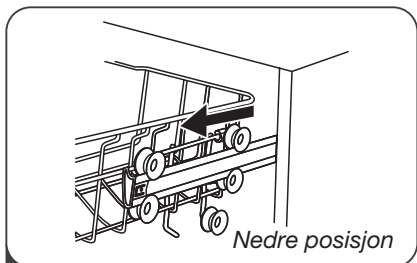

1 Trekk ut overkurven.

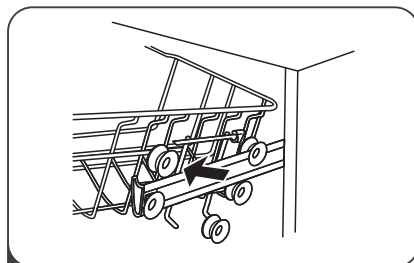

2 Fjern overkurven.

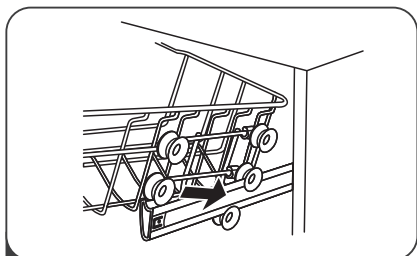

3 Sett overkurven tilbake på enten de øverste eller nederste hjulene.

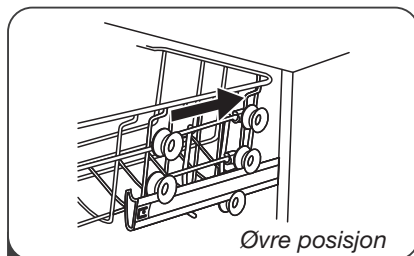

4 Skyv overkurven inn.

Type 2:

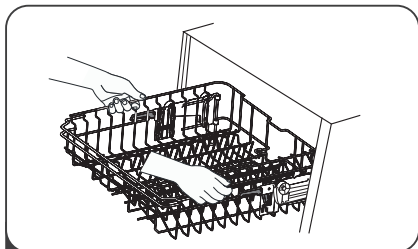

1 Heving av overkurven: Løft kurven midt på hver side til den klikker på plass i øverste posisjon. Det er ikke nødvendig å løfte i justeringshåndtaket.

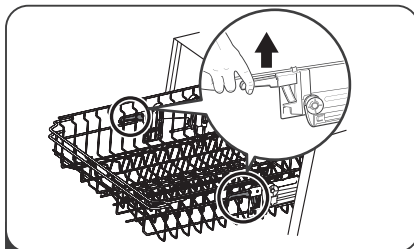

2 For å senke overkurven, løft justeringshåndtaket på begge sider for å frigjøre kurven, og senk den til laveste posisjon.

Kopphyllene

Kopphyllene kan vippes opp når du skal plassere større gjenstander i den øverste kurven. Høye glass, f.eks. vinglass, kan lenes opp mot kopphyllen.



Tallerkenstativ

Tallerkenstativet i maskinens underkurv brukes til tallerkener og fat. Stativet kan vippes ned for å gjøre plass til større gjenstander.

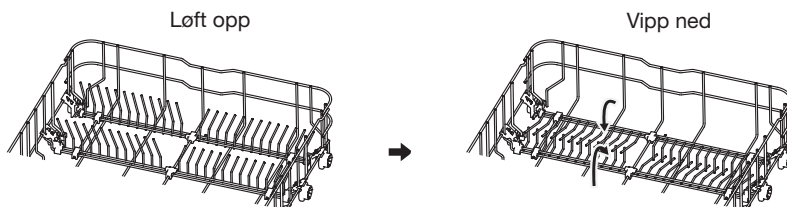

RENGJØRING OG VEDLIKEHOLD

• Utvendig rengjøring

Døren og dørlisten

Rengjør døren og dørlisten med en fuktig klut for å fjerne matrester. Når oppvaskmaskinen fylles med oppvask, kan det lett soles mat og væske. Tetningslistene og innsiden av oppvaskmaskindøren blir ikke rengjort av spylearmene, og det kan derfor dannes mugg der. Tørk bort mat- og drikkerester før du lukker døren.

Betjeningspanelet

Hvis rengjøring er nødvendig, skal betjeningspanelet kun tørkes av med en fuktig klut.

⚠ ADVARSEL!

- Bruk aldri rengjøringsmiddel i sprayform til rengjøring av dørpanelet, da det kan skade låsen på døren og de elektriske komponentene.
- Slipende rengjøringsmidler eller enkelte former for papirservietter må ikke brukes, da det er risiko for å ripe opp eller lage flekker på den rustfrie ståloverflaten.

• Innvendig rengjøring

Filtersystem

Filtersystemet i bunnen av oppvaskrommet fanger opp grove matrester fra oppvaskprogrammet, inkludert fremmedlegemer som tannpirkere eller glasskår. De oppsamlede grove restene kan føre til at filtrene blir tette. Sjekk derfor filtrenes tilstand regelmessig, fjern forsiktig fremmedlegemer, og rengjør delene av filtersystemet ved behov med vann. Følg stegene nedenfor for å rense filteret.

💡 MERK:

Illustrasjonene i denne bruksanvisningen er kun ment som referanse. Filterkombinasjon og spylearmer kan variere, avhengig av modell.

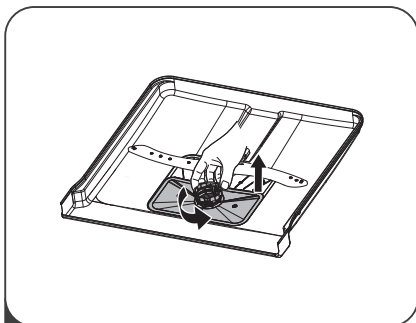

1 Vri grovfilteret mot klokken for å frigjøre det. Løft filteret opp og ta det ut av oppvaskmaskinen.

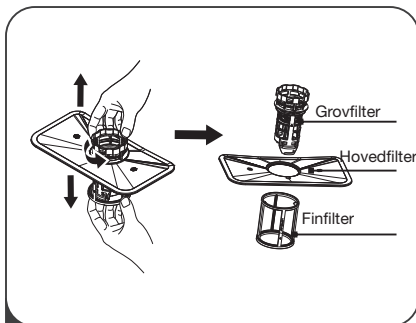

2 Finfilteret kan skilles fra bunnen av filterkombinasjonen. Grovfilteret kan skilles fra hovedfilteret ved å klemme forsiktig øverst på tappene og dra fra hverandre.

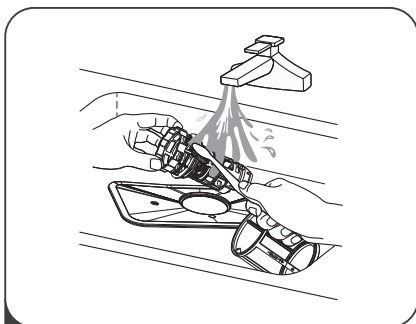

3 Fjern større matrester ved å skylle filteret under rennende vann.

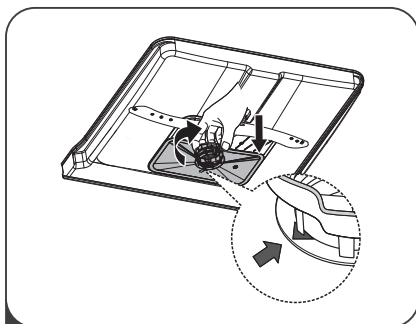

4 Følg omvendt prosedyre for å sett filterkombinasjonen på plass igjen.

⚠ ADVARSEL!

- Filterkombinasjonen må settes forsiktig på plass og låses fast. Ellers kan større matrester trenge inn i sirkulasjonssystemet og tette det.
- Bruk aldri oppvaskmaskinen uten filter. Feil installasjon av filteret kan redusere maskinens ytelse og skade servise og kjøkkenutstyr.

Spylearmene

Det er nødvendig å rengjøre spylearmene jevnlig, da kjemikaliene i hardt vann vil tilstoppe spylearmdysene og lederne.

Følg nedenstående veiledning:

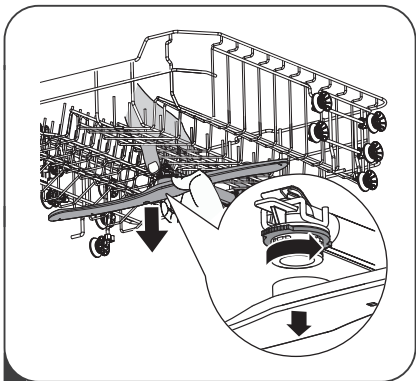

1 Den øverste spylearmen tas av ved å holde på mutteren og vri spylearmen mot klokken.

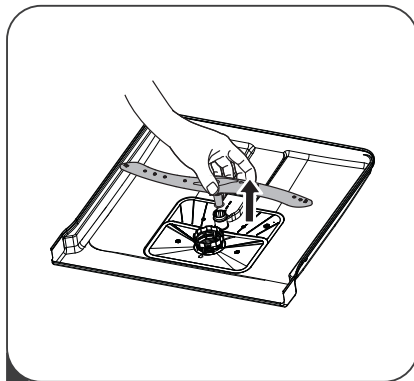

2 Den nederste spylearmen tas av ved å dra den oppover.

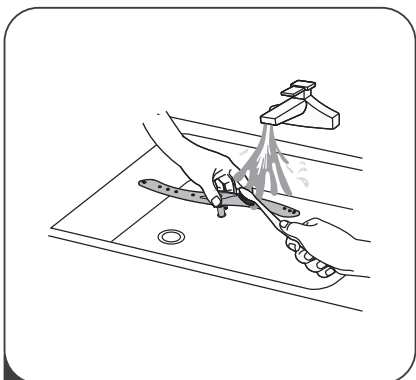

3 Spylearmene vaskes i varmt såpevann. Bruk en myk børste til å rengjøre dysene.

Slik holder du oppvaskmaskinen i topp stand

Oppvaskmaskinen om vinteren

Det skal utføres foranstaltninger for å beskytte oppvaskmaskinen mot frost om vinteren.

Etter hver eneste oppvasksyklus må du gjøre følgende:

1. Koble fra strømtilførselen til oppvaskmaskinen.
2. Slå av vannforsyningen, og koble fra vanntilførselslangen fra vannventilen.
3. Tøm ut vannet fra tilførselslangen og vannventilen. (Bruk en beholder til å samle opp vannet)
4. Koble vanntilførselslangen til vannventilen igjen.
5. Fjern filteret i bunnen av karet. Bruk en svamp til å suge opp vannet i bunnen av maskinen.

Etter hver oppvask

Etter hver vask slås vannforsyningen til maskinen av og døren åpnes på gløtt en stund, slik at fuktighet og lukt kan slippe ut.

Ta ut støpselet

Før rengjøring eller vedlikehold av maskinen skal støpselet alltid tas ut av stikkkontakten.

Ingen løsemidler eller bruk av slipende rengjøringsmidler

Det må ikke brukes løsemidler eller slipende rengjøringsmidler til rengjøring av oppvaskmaskinens utside og gummideler. Bruk bare en klut fuktet med varmt såpevann. For å fjerne flekker eller sprut fra innsiden av maskinen brukes en klut fuktet med litt eddik eller et rengjøringsprodukt laget spesielt for oppvaskmaskiner.

Når oppvaskmaskinen ikke brukes over lengre tid

Det anbefales at du kjører en vaskesyklus med tom oppvaskmaskin og deretter tar støpselet ut av stikkkontakten, slår av vannet og lar døren til maskinen stå på klem. Dette vil bidra til at dørens pakninger varer lenger og forhindrer at det dannes dårlig lukt i oppvaskmaskinen.

Flytting av maskinen

Hvis oppvaskmaskinen skal flyttes, skal den helst holdes i loddrett stilling. Hvis det er nødvendig, kan den legges på baksiden.

Pakninger

En av årsakene til dannelse av dårlig lukt i oppvaskmaskinen er matrester som sitter fast i pakningene. Jevnlig rengjøring med en fuktig svamp vil hindre dette.

INSTALLASJONSANVISNING

⚠ ADVARSEL!



Fare for elektrisk støt!

Slå av strømmen før oppvaskmaskinen installeres.

Hvis dette ikke overholdes, er det fare for elektrisk støt eller død.

⚠ VIKTIG!

Installasjon av slanger og elektrisk tilkobling skal utføres av fagperson.

Om elektrisk installasjon

⚠ ADVARSEL!

Gjelder din personlige sikkerhet:

- Bruk aldri skjøteledning eller adapter til denne oppvaskmaskinen.
- Jordtilkoblingen må ikke under noen omstendigheter fjernes.

Etter plassering av oppvaskmaskinen skal stikkkontakten være fritt tilgjengelig. Av sikkerhetsmessige grunner bør man heller ikke bruke en skjøteledning (risiko for brannfare ved overoppheting). En skadet strømledning må kun byttes ut med en spesialledning av samme type (kan bestilles ved henvendelse via telefon til vårt kundesenter). Av sikkerhetsmessige grunner kan ledningen kun byttes av en kvalifisert fagperson.

Oppvaskmaskinen må ikke kobles til vekselrettere som brukes ved en autonom strømforsyning, f.eks. solarstrøm. Ellers kan det føre til sikkerhetsavbrytelse på grunn av spissbelastning når oppvaskmaskinen slås på. Elektronikken kan bli skadet!

Maskinen må heller ikke brukes sammen med såkalte energispareplugger, da strømforsyningen til maskinen kan reduseres og maskinen kan dermed bli for varm.

Før tilkobling må det kontrolleres at tilkoblingsforholdene i huset stemmer overens med angivelsene på typeskiltet, og at det installerte stikkkontaktsystemet er i overensstemmelse med oppvaskmaskinens støpsel. I tvilstilfeller rådspørres en elektroinstallatør.

Elektrisk montering skal foretas av en kvalifisert fagperson i henhold til Forskrift om sikkerhet ved elektrisk arbeid (FSE). Skal ekstras beskyttes.

- Ikke bruk skjøteledning eller grenuttak ved strømtilkobling, da dette forringer elsikkerheten.
- Oppvaskmaskinen skal være forskriftsmessig forbundet til jord. Produsenten/distributøren kan ikke gjøres ansvarlig for skader som oppstår som følge av manglende jordforbindelse. I tvilstilfelle kontaktes en elektriker.
- Apparatet er utstyrt med et EU Schuko-støpsel (sikkerhetsstøpsel).



For å sikre korrekt jordforbindelse i stikkontakter i Norge skal apparatet kobles til med en egnet støpse-ladapter. Denne adapteren (tillatt til maks. 13 ampere) kan kjøpes i de fleste byggmarkeder. Alternativt skal støpselet byttes ut til et norsk, jordnet støpsel. Dette skal utføres av en autorisert tekniker.

- Tilkoblingsforholdene skal til enhver tid stemme overens med data angitt på maskinens typeskilt.
- Sikring min. 10 A.

• Vanntilkobling

Koble vanntilførselslangen til en kaldtvannskran med $\frac{3}{4}$ gjenger. Sørg for at monteringen er helt tett. Hvis vannforsyningen ikke har vært brukt på en stund, la vannet renne litt for å sikre at det er rent og klart. Dette gjøres for å sørge for at vanntilførselen ikke tettes til, noe som kan resultere i produktskade.

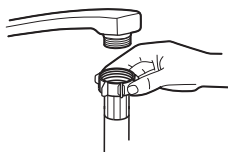

ADVARSEL

En slange som kobles til en vannkran kan sprekke hvis den er tilkoblet samme vannledning som oppvaskmaskinen. Hvis vasken din har en slik tilkobling, anbefales det at slangen kobles fra og at åpningen tettes.

Aquastop (overløpsikring)

Systemet gir beskyttelse mot vannskader/oversvømmelse dersom det skulle oppstå hull i slangen (for eksempel på grunn av gnaging fra mus eller andre årsaker).

Slik tilkobles aquastop

1. Trekk tilløpsslangene helt ut fra oppbevaringsrommet på baksiden av oppvaskmaskinen.
2. Til tilkoblingen skal det brukes en stengeventil med $\frac{3}{4}$ " gjenger. Stram stengeventilen på aquastop godt fast til vannkranen.
3. Åpne vannforsyningen før du starter oppvaskmaskinen.

Slik frakobles aquastop

1. Steng vannet.
2. Skru av aquastop fra springen.

Tilkobling av avløpsslanger

Avløpsslangen (A) kobles til et avløpsrør med en minimumsdiameter på 4 cm, eller til vaskens avløp (B). Sørg for at slangen ikke bøyes eller klemmes. Slangens høyde (fra tilkoblingspunktet på maskinen) må aldri overstige 1000 mm. For å unngå tilbakestrømning må slangens frie ende ikke senkes ned i vann.

⚠ Koble avløpsrøret i posisjon A eller B

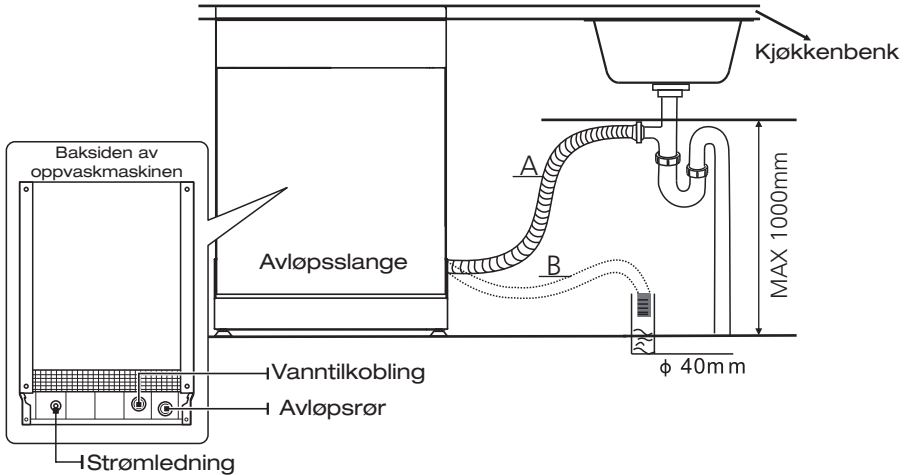

Tømming av overskytende vann fra slangene

Hvis avløpsslangen er tilkoblet et avløpsrør som er plassert høyere enn 1000 mm, kan det samle seg for mye vann i avløpsslangen. I så fall vil det være nødvendig å tømme det overskytende vannet fra slangen i en bolle eller en passende beholder som står utenfor og lavere enn vasken.

Utslipp av vann

Koble til avløpsslangen. Slangen må tilkobles korrekt for å unngå lekkasjer. Kontroller at slangen ikke er bøyd eller klemt.

Ekstra lang slange

Hvis du trenger en avløpsslange som er lenger enn den som følger med, må du kjøpe en slange som er maken. Slangen kan imidlertid aldri være lenger enn 4 m, da dette kan forringe oppvaskmaskinens yteevne.

Hevert (syphon)

Avløpstilkoblingen må maksimalt være plassert 1000 mm over oppvaskmaskinens bunn.

• Plassering av maskinen

Maskinen plasseres på ønsket sted. Baksiden av maskinen skal være mot endeveggen og sidene skal mot omkringstående skap eller vegger. Maskinen leveres med tilførsel- og avløpsslange som kan plasseres enten på høyre eller venstre side, avhengig av hvor maskinen ønskes installert.

Nivellering av maskinen

Når oppvaskmaskinen står i vater, kan høyden justeres ved hjelp av de justerbare føttene. Maskinen må ikke helle mer enn maksimalt 2°.

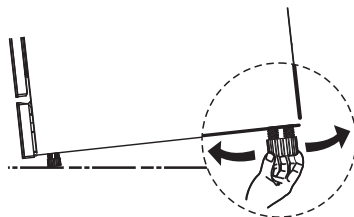

2. Hvis oppvaskmaskinen monteres i et hjørne av kjøkkeninnredningen, bør det være litt klaring når døren er åpen.

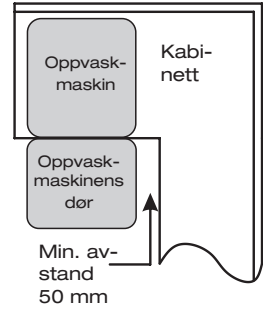

MERK:

Avhengig av modellen kan det være nødvendig å lage et hull på motsatt side av kabinettet.

Trinnvis installasjon av oppvaskmaskinen

1. Fest dekktepe under benkeplaten der oppvaskmaskinen skal installeres. Sørg for at tapen ligger jevnt langs forkanten av benkeplaten (trinn 2).
2. Koble tilførselslangen til kaldt vann.
3. Koble til avløpslangen.
4. Koble til strøm.
5. Skyv oppvaskmaskinen inn i skapåpningen.
6. Juster oppvaskmaskinens høyde slik at den står i vater. Det bakre benet kan justeres forfra ved å dreie på Phillips-skruen midt på undersiden av oppvaskmaskinen med en stjerneskrutrekker. For å justere de fremre bena, bruk en flat skrutrekker og dreii på bena til maskinen står i vater.
7. Juster spennkraften på dørfjærene med en Phillips-skrutrekker. Vri med klokken for å stramme venstre og høyre dørfjær. Hvis dette ikke gjøres, kan det skade oppvaskmaskinen.
8. Fest oppvaskmaskinen. Dette kan gjøres på to måter:
9. Oppvaskmaskinen må festes på en sikker måte. Dette kan gjøres på to måter:
 - A. Vanlig benkeplate: Plasser monteringsbeslaget i sporet på siden, og fest det til benkeplaten med skruer.
 - B. Bankeplate i marmor eller granitt: Fest sidene med skruer.

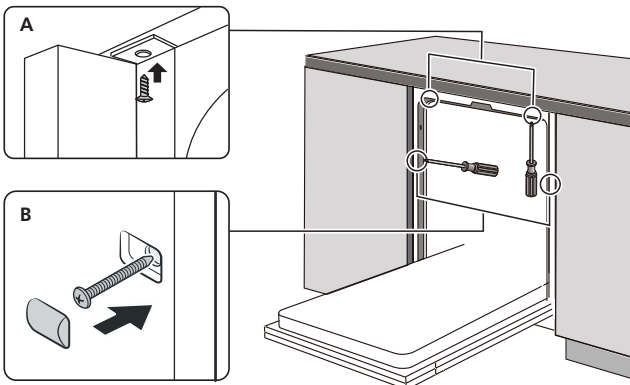

Ved å lese gjennom de neste sidene, kan du kanskje unngå å tilkalle service.

Problem	Mulig årsak	Løsning
Oppvaskmaskinen starter ikke.	Reléet slås av, eller sikringen har gått	Slå på reléet/skift sikring. Oppvaskmaskinen skal helst ikke befinne seg i samme sikringsgruppe som andre hvitevarer
	Strømtilførselen er slått av	Kontroller at døren til oppvaskmaskinen er helt lukket, samt at den er slått på med ON/OFF. Kontroller om støpselet er satt korrekt i stikkontakten.
	Vanntrykket er for lavt	Kontroller at vannet er koblet til på korrekt måte, og at vannet er slått på.
	Døren til oppvaskmaskinen er ikke lukket korrekt	Sørg for å lukke døren riktig, til du hører et klikk.
Oppvaskvannet pumpes ikke ut	Brist i avløpsslangen	Sjekk om avløpsslangen har skader. Bytt slangen hvis det er skader.
	Filter blokkert	Kontroller filtreringssystemet
	Kjøkkenvasken er tett	Kontroller om avløpet i kjøkkenvasken er tett. Rens avløpet og tilkall eventuelt en VVS-installatør.
Såpeskum i bunnen av oppvaskmaskinen	Feil oppvaskmiddel	Bruk kun oppvaskmiddel beregnet til oppvaskmaskiner. Fjern såpeskum ved å helle 1 l kaldt vann ned i bunnen av oppvaskmaskinen og start hurtigprogram. Vannet dreneres ut under første del av programmet. Åpne deretter døren og sjekk at såpeskummet er borte. Gjenta om nødvendig.

Problem	Mulig årsak	Løsning
	Sølt glansmiddel	Tørk alltid opp glansmiddel som er sølt med en gang.
Misfarging/flekker i bunnen av oppvaskmaskinen	Det er brukt oppvaskmiddel med fargestoffer	Bruk kun oppvaskmiddel uten fargestoffer.
Hvite avleiringer inni maskinen	Hardt vann (høyt kalkinnhold)	Rengjør med en svamp vridd opp i vann med litt vanlig oppvaskmiddel eller med litt 5 % eddik på en klut. Bruk aldri andre typer rengjøringsmidler, risiko for skumdannelse.
Rustflekker på bestikket	Gjenstandene er ikke egnet til maskinoppvask	Unngå å legge bestikk i oppvaskmaskinen som ikke er egnet for maskinvask.
	Oppvaskprogram er ikke kjørt etter at det ble påfylt salt. Det har kommet salt inn i oppvaskprogrammet	Kjør alltid et kort oppvaskprogram etter påfylling av salt UTEN servise i og uten å aktivere turbo (hvis modellen har denne funksjonen).
	Lokket til saltdispenseren er løst	Kontroller at dispenseren lukker seg med et klikk.
Bankelyd under oppvaskprogram	Sprayarmen støter borti en gjenstand	Sett programmet på pause, åpne oppvaskmaskinen og flytt på serviset.
Raslelyd under oppvaskprogram	Servise står løst/usikkert inni maskinen	Sett programmet på pause, åpne oppvaskmaskinen og flytt på serviset.
Bankelyd fra vannrøret	Dette kan skyldes rørføringen på installasjonsstedet.	Dette påvirker ikke oppvaskmaskinens yteevne. Kontakt eventuelt en VVS-installatør.
Serviset er ikke rent	Kurvne ble fylt uhensiktsmessig	Se kapittelet «Påfylling av servise».
	Programmet var ikke kraftig nok	Velg et mer intensivt oppvaskprogram.

Problem	Mulig årsak	Løsning
Serviset er ikke rent	Det ble ikke dosert nok oppvaskmiddel	Dosér en større mengde oppvaskmiddel eller bytt merke.
	Serviset blokkerer spylearmene	Omorganiser serviset slik at det ikke blokkerer spylearmene.
	Filteret i bunnen av oppvaskmaskinen er ikke rent eller er satt i feil. Dette kan forårsake tilstopping av dysene på spylearmene.	Rengjør filteret og sørg for at det settes i riktig. Rengjør dysene på spylearmene.
Uklarheter på glass	En kombinasjon av bløtt vann og for mye oppvaskmiddel	Doser mindre oppvaskmiddel hvis du har bløtt vann, og vask glassene på det korteste programmet
Det dannes hvite flekker på tallerkener og glass.	Hardt vann kan medføre kalkavleiringer	Kontroller innstillingene for vannmykningsystemet, eller fyll på saltbeholderen.
Svarte eller grå merker på tallerkener	Aluminiumsredskaper har gnisset mot tallerkenene	Bruk et mildt oppvaskmiddel til å rengjøre tallerkenene (men ikke i maskinen!)
Rester av oppvaskmiddel i dispenseren	Dispenseren blokkeres av servise	Flytt rundt på serviset
Serviset er ikke tørt når maskinen er ferdig	Kurvene ble fylt uhensiktsmessig	Bruk hansker hvis det er rester av oppvaskmiddel på serviset, for å unngå hudirritasjon.
	Maskinen tømmes for tidlig	Ikke tøm oppvaskmaskinen rett etter at programmet er ferdig. Åpne døren på klem så dampen slipper ut. Vent med å tømme maskinen til serviset er noenlunde avkjølt. Tøm nederste kurv først for å unngå at det drypper vann fra den øverste kurven.

Problem	Mulig årsak	Løsning
Serviset er ikke tørt når maskinen er ferdig	Feil oppvaskprogram valgt	Temperaturen er lavere på de kortere programmene. Dette påvirker rengjøringsytelsen, velg et oppvaskprogram som er lenger.
	Bestikk med belegg av lav kvalitet	Det kan være vanskelig for vannet å renne av slike gjenstander, og disse bør ikke vaskes i oppvaskmaskin.



ADVARSEL!

Reparasjon utført av uautoriserte personer eller selvreparasjon kan utgjøre en alvorlig sikkerhetsrisiko for brukeren og påvirke garantien.

PÅFYLLING AV KURVENE (EN60436)

Ved å fylle opp oppvaskmaskinen helt, sparer du både vann og energi.

1. Øverste kurv

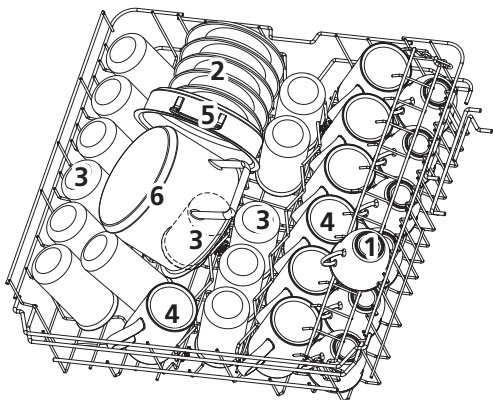

Antall	Gjenstand
1	Kopper
2	Skåler
3	Glass
4	Krus
5	Ildfast gryte
6	Liten kjele

2. Nederste kurv

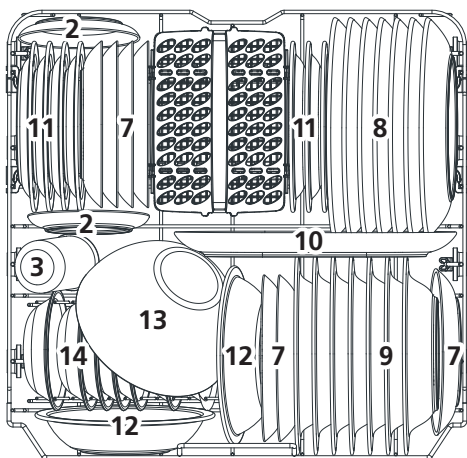

Antall	Gjenstand
7	Desserttallerkener
8	Middagstallerkener
9	Dype tallerkener
10	Ovalt fat
11	Desserttallerkener av melamin
12	Boller i melamin
13	Glasskål
14	Dessertsåler
15	Bestikkurv

3. Bestikkhyll

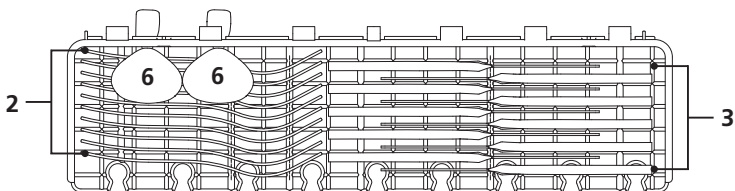

MERK:

Plasser lette, flate ting på hyllen. Maksimal vekt er 1,5 kg.

4. Bestikkurv

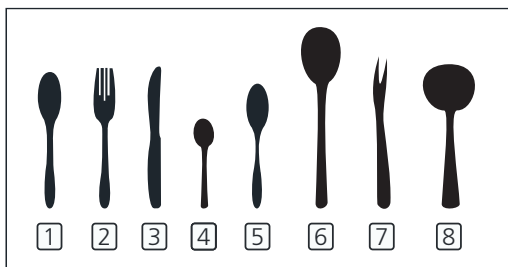
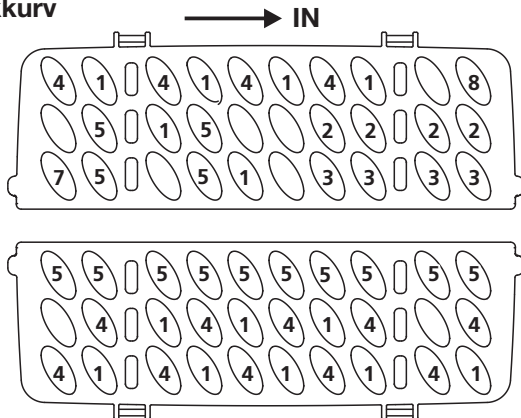

Informasjonen for sammenligningstest i henhold til EN60436 som følger:
 Kapasitet: 14 kverter
 Posisjon for øverste kurv: laveste posisjon
 Program: ECO
 Innstilling for glansmiddel: Maks.
 Innstilling for hardhet på vannet: H3

Antall	Gjenstand
1	Spiseskjeer
2	Gafler
3	Kniver
4	Teakjeer
5	Dessertskjeer
6	Serveringsskjeer
7	Serveringsgafler
8	Sauseøse

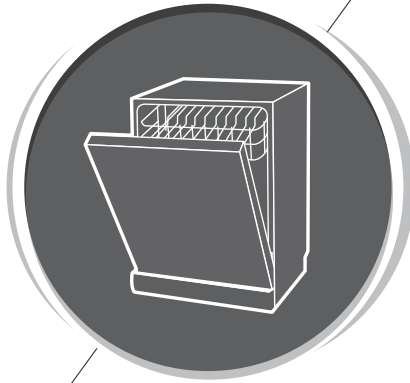

Oppvaskmaskin

Bruksanvisning

DEL II: Spesifikk bruksanvisning

INNHALDSFORTEGNELSE

01	29 BRUK OPPVASKMASKINEN
	30 Betjeningspanel
	33 Mykgjøringssystem/salt
	34 Forberedelse og plassering av servise
	37 Funksjonen til glansmiddel og maskinoppvaskmiddel.
	38 Påfylling av glansmiddel
02	39 Påfylling av maskinoppvaskmiddel
	40 PROGRAMVALG
	41 Skjema for vaskeprogrammer
	41 Energibesparelse
	41 Starte en oppvasksyklus
	41 Endre programmet under en syklus
03	42 Glemte å sette en tallerken i maskinen?
	43 Auto-åpne
	43 FEILSØKING
04	44 SPESIFIKASJONER
	GARANTI OG SERVICE

MERK:

- Kontakt profesjonell service hvis problemene vedvarer.
- På grunn av oppdateringer og kontinuerlig produktforbedring forbeholder produsenten seg retten til å foreta endringer løpende, uten forvarsel.
- Bruksanvisning kan alltid fås hos produsenten.

BRUK OPPVASKMASKINEN

Vennligst les den tilhørende teksten i bruksanvisningen for detaljert veiledning om bruk av oppvaskmaskinen.

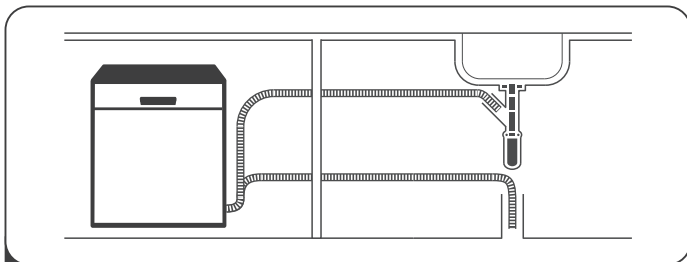

- 1 Installer oppvaskmaskinen
(Les kapittel 5 «INSTALLASJONSANVISNING» i del I: Generell veiledning).



- 2 Fjern større rester fra serviset. Unngå å skylle på forhånd.

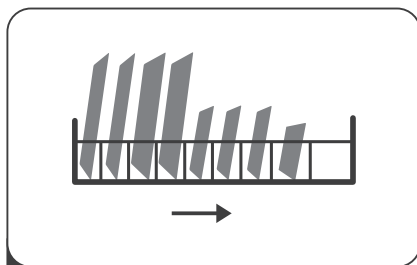

- 3 Fyll kurvene

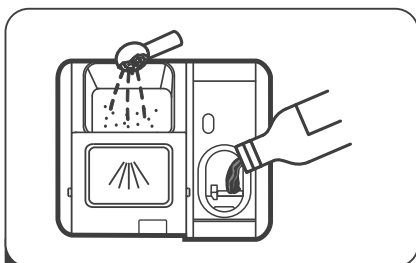

- 4 Fyll såpedispenseren med maski-
noppvaskmiddel og glansmiddel.



- 5 Velg et passende program og start oppvaskmaskinen.





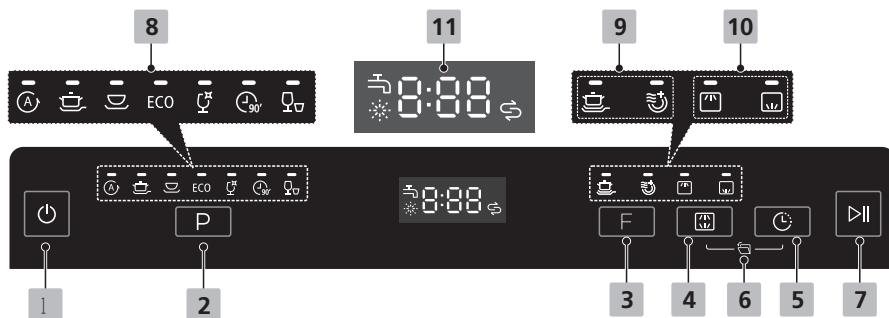





BETJENING AV OPPVASKMASKINEN







BETJENINGSPANEL



FUNKSJONSKNAPPER

1. På/av	Trykk på denne knappen for å slå på oppvaskmaskinen.
2. Program	Trykk på denne knappen for å velge ønsket vaskeprogram. Programindikatoren vil lyse.
3. Funksjon	Trykk på knappen for å velge en funksjon – den tilsvarende indikatoren vil lyse.
4. Alt	Trykk på knappen for å velge enten overkurv eller underkurv. Den tilsvarende indikatoren vil lyse.
5. Utsatt start	Trykk på knappen for å utsette programstarten. Programmet kan utsettes i opptil 24 timer i trinn av én time.
6. Automatisk åpning	Døren til maskinen åpnes automatisk når programmet er slutt for å forbedre tørkeresultatet. Kan ikke brukes sammen med Rapid-programmet (hurtigvask)
7. Start/Pause	Starter det valgte oppvaskprogrammet eller setter det på pause mens maskinen er i drift.

8. Programindikator	<p> Auto For lett, normalt eller kraftig tilsmusset servise – med eller uten fastbrennte matrester.</p> <p> Intensiv For kraftig tilsmusset servise, inkludert gryter og panner med fastbrennte matrester.</p> <p> Universal For normalt skittent servise, f.eks. gryter, tallerkener, glass og lett skitne panner.</p> <p>ECO ECO Standardprogrammet. Egnet for normalt skittent servise og er det mest energieffektive program med tanke på samlet energi- og vannforbruk.</p> <p> Glass For lett skittent servise og glass.</p> <p> 90 min For normalt skitten oppvask som krever en rask vask.</p> <p> Rapid (hurtigvask) Et kortere vaskeprogram for lett skitne tallerkener som ikke trenger tørking.</p>
9. Programindikator	<p> Ekstra rengjøring Til svært skittent servise som er vanskelig å rengjøre. (Kan brukes sammen med Intensive, Universal, ECO, Glas og 90 min.)</p> <p> Ekstra tørking For grundigere tørking av serviset. (Kan brukes sammen med Intensive, Universal, ECO, Glas og 90 min.)</p>
10. Alt-indikator	<p> Øverst Når du velger «Øverst», aktiveres kun spylearmen i overkurven. Den nederste spylearmen fungerer ikke.</p> <p> Nederst Når du velger «Nederst», aktiveres kun spylearmen i underkurven. Den øverste spylearmen fungerer ikke.</p>

11. Skjerm	<p> Glansemiddel Hvis symbolet  lyser, betyr det at oppvaskmaskinen er tom for glansemiddel og må etterfylles.</p> <p> Salt Hvis symbolet  lyser, betyr det at maskinen er tom for oppvasksalt og må etterfylles.</p> <p> Vannkran Hvis symbolet  lyser, betyr det at vannkranen er stengt.</p>
	<p> Viser valgt programtemperatur, resterende tid, forsinket start, feilkoder osv.</p>

Mykgjøringsystem/salt

Mykgjøring innstilles manuelt via innstillingsknappen. Mykgjøring av vannet er nødvendig for å fjerne mineraler og salter fra vannet, da dette har en ødeleggende og uheldig virkning på driften av maskinen. Jo mer mineraler som er i vannet, jo hardere er det. Mykgjøring av vannet skal stilles inn etter hardheten på vannet i ditt geografiske område. Ditt lokale vannverk kan opplyse deg om hvor hardt vannet er i ditt område.

Justering av saltforbruk

Oppvaskmaskinen er konstruert for å kunne justeres med tanke på saltforbruket, avhengig av hardheten i vannet som brukes. Den er beregnet for å optimalisere og tilpasse saltforbruket.

Følg trinnene nedenfor for å stille inn saltforbruket.

1. Lukk døren og slå på oppvaskmaskinen.
2. Innen 60 sekunder etter at apparatet er slått på, trykk og hold inne programknappen i mer enn 5 sekunder for å aktivere innstillingen for mykgjøring av vannet.
3. Trykk på programknappen igjen for å velge riktig nivå i henhold til vannhardheten der du bor. Innstillingen endrer seg i følgende rekkefølge:
H3 → H4 → H5 → H6 → H1 → H2 → H3
4. Trykk på På/av-knappen for å avslutte innstillingen.

HARDHET PÅ VANNET				Velgerposisjon	Regenereringen skjer etter et visst antall vaskeprogrammer. ¹⁾	Saltforbruk (gram/syklus)
Tysk °dH	Fransk °fH	Britisk °Clarke	mmol/l			
0–5	0–9	0–6	0–0,94	H1	Ingen regenerering	0
6–11	10–20	7–14	1,0–2,0	H2	10	9
12–17	21–30	15–21	2,1–3,0	H3	5	12
18–22	31–40	22–28	3,1–4,0	H4	3	20
23–34	41–60	29–42	4,1–6,0	H5	2	30
35–55	61–98	43–69	6,1–9,8	H6	1	60

1° dH=1,25° Clarke=1,78° fH=0.178mmol/l

Fabrikkinnstilling: H3

1) Hver regenereringssyklus bruker 2,0 liter ekstra vann, øker energiforbruket med 0,02 kWh og forlenger programtiden med 4 minutter.



Hvis oppvaskmaskinen er tom for salt: Se avsnitt 3: «Fyll salt i saltbeholderen» i del I: Generell veiledning.



MERK:

Hvis din modell ikke har en enhet for mykgjøring av vannet, kan du hoppe over dette. Vannets hardhet er forskjellig fra sted til sted. Hvis det brukes hardt vann i oppvaskmaskinen, vil det danne seg avleiringer på serviset og kjøkkenredskapene. Oppvaskmaskinen er utstyrt med en spesiell enhet for mykgjøring av vannet, med en saltbeholder som er spesielt utviklet for å eliminere kalk og mineraler i vannet.

Forberedelse og plassering av servise

- Påse at kjøkkenutstyr og kokekar tåler oppvaskmaskin.
- For enkelte servise-deler bør du velge et program med lavest mulig temperatur.
- For å forhindre skade må du ikke ta ut glass og bestikk av oppvaskmaskinen straks etter at programmet er avsluttet.

For vask av følgende bestikk/servise

Følgende egner seg ikke:

- Bestikk med skaft i tre, horn eller perlemor
- Plastelementer som ikke tåler varme
- Eldre bestikk med limte deler som ikke tåler høyere temperatur
- Sammenklistret bestikk eller servise
- Tinn eller kobber
- Krystallglass
- Stål og elementer som kan ruste
- Trefat
- Elementer laget av syntetiske fibre

Følgende egner seg med begrensning:

- Noen glasstyper kan bli matte etter hyppig vask i oppvaskmaskin
- Deler i sølv og aluminium har en tendens til å bli misfarget under oppvask
- Farget mønster kan blekne hvis det vaskes ofte i oppvaskmaskinen

Anbefalinger for fylling av oppvaskmaskinen

(Oppvaskmaskinen yter best hvis du følger disse retningslinjene for fylling.

Egenskaper og utseende på kurver og bestikkurver kan være forskjellig for din modell.)

Skrap av større matrester. Bløtgjør og skyll av rester av fastbrent mat i gryter. Det er ikke nødvendig å skylle seriset under rennende vann.

Plasser oppvasken i oppvaskmaskinen på følgende måte:

1. Elementer som kopper, glass, gryter/panner osv. **skal** vende nedover.
2. Buede elementer eller elementer med innhakk skal legges slik at vannet renner av.
3. Alle kjøkkenredskaper skal plasseres på en sikker måte, så de ikke velter.
4. Alle kjøkkenredskaper skal plasseres slik at spylearmene kan rotere fritt under oppvasken.
5. Hule elementer, som kopper, glass, gryter osv., skal plasseres med åpningen nedover, slik at vannet ikke samler seg inne i beholderen eller et hulrom.
6. Hule elementer, som kopper, glass, gryter osv., skal plasseres med åpningen nedover, slik at vannet ikke samler seg inne i beholderen eller et hulrom.
7. Servise og bestikk må ikke ligge inntil hverandre eller dekke over hverandre.
8. For å unngå skade skal ikke glassene berøre hverandre.
9. Fyll store elementer som er vanskelig å rengjøre, i den nederste kurven.
10. Den øverste kurven er beregnet til mer sarte og lettere elementer som glass, kaffe- og tekopper.
11. Kniver med lange blader kan være farlig når de plasseres i oppstilt posisjon!
12. Lange og/eller skarpe bestikkelementer, som skjærekniver, skal plasseres vannrett i den øverste kurven.
13. Ikke overfyll oppvaskmaskinen. Det er viktig for å oppnå et godt resultat og for rimelig energiforbruk.

MERK:

Svært små elementer kan ikke vaskes i oppvaskmaskinen, da de lett kan falle ut av kurven.

Tøm oppvaskmaskinen

For å hindre at vann drypper fra den øverste kurven og ned i den nederste kurven, anbefaler vi at du tømmer den nederste kurven først, og deretter den øverste.



ADVARSEL!



Varme gjenstander!

For å unngå skader, bør du vente omtrent 15 minutter etter at oppvaskprogrammet er ferdig før du tar ut glass og bestikk fra oppvaskmaskinen.

Fyll den øverste kurven

Den øverste kurven er beregnet til mer sarte og lettere elementer som glass, kaffe- og tekopper, skåler og tallerkener, små boller i små kjeler (hvis de ikke er for skitne). Plasser servise og kjøkkenutstyr slik at de ikke blir flyttet på av vannstrålene.



Fyll den nederste kurven

Vi foreslår at du plasserer store elementer og det som er vanskeligst å rengjøre i den nederste kurven, som for eksempel gryter, panner, lokk, serveringsfat og boller, som vist i figuren nedenfor. Det anbefales å plassere fat og lokk på siden av hyllene for å unngå å blokkere for rotasjonen av den øverste spylearmen. Maksimal diameter på tallerkener som plasseres foran såpebeholderen bør ikke overstige 19 cm, slik at beholderen enkelt kan åpnes.

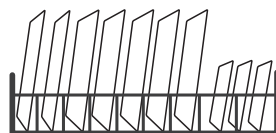

Fyll bestikkurven

Bestikk skal plasseres i de separate rommene i bestikkurven. Sørg for at bestikket ikke klumper seg sammen, noe som kan gi et dårligere vaskeresultat.

⚠ ADVARSEL!



Redskapene må ikke stikke ut gjennom bunnen. Plasser alltid kjøkkenredskaper med den skarpe siden nedover!



For å oppnå best mulig oppvaskresultat, bør kurvene fylles i henhold til de anbefalte måtene å plassere serviset på som vist i siste avsnitt av DEL 1. Generell bruksanvisning

Funksjonen til glansmiddel og maskinoppvaskmiddel

Glansmiddel frigis under den siste skyllingen for å hindre at det dannes vanndråper på serviset, som kan gi flekker eller striper. Det forbedrer også tørkingen, da vannet renner av serviset. Oppvaskmaskinen er utviklet for bruk av glansmiddel.

ADVARSEL!

Bruk bare glansmiddel som er beregnet til oppvaskmaskiner! Fyll aldri andre noe annet i beholderen til glansmiddelet (f.eks. oppvaskmaskinmiddel, flytende rengjøringsmiddel), da dette vil skade oppvaskmaskinen.

Når skal glansmiddel etterfylles?

Hvor ofte du må etterfylle dispensereren avhenger av hvor ofte du vasker opp, og hvilken innstilling for glansmiddel du har valgt.

- Indikatoren for lite glansmiddel  lyser når det er på tide å etterfylle.
- Ikke fyll for mye i beholderen for glansmiddel.

Maskinoppvaskmiddelets funksjon

De kjemiske stoffene i oppvaskmiddelet er nødvendige for å løse opp, bryte ned og fjerne smuss fra serviset i oppvaskmaskinen. De fleste kommersielle oppvaskmidler egner seg til dette formålet.

ADVARSEL!

- Riktig bruk av oppvaskmiddel
Bruk kun oppvaskmiddel som er spesielt laget for oppvaskmaskiner. Oppbevar det tørt og lufttett. Ikke fyll oppvaskmiddel i dispensereren før du er klar til å starte programmet.



Oppvaskmiddel til oppvaskmaskiner er etsende!
Oppbevar det utilgjengelig for barn.

Påfylling av glansmiddelbeholderen

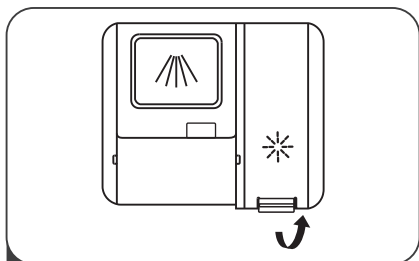

1 Fjern lokket til beholderen ved å løfte opp håndtaket.

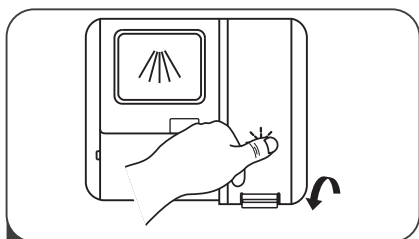

3 Lukk lokket.

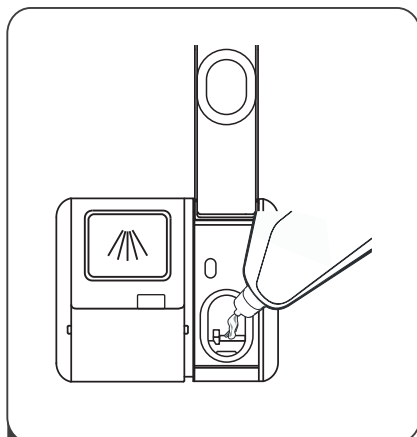

2 Hell glansmiddel i beholderen – vær forsiktig så du ikke overfyller.

Justering av forbruket av glansmiddel

For å oppnå bedre tørking med begrenset bruk av glansmiddel, kan oppvaskmaskinen stilles inn til å tilpasse forbruket. Følg disse stegene:

Åpne lokket og slå på apparatet.

Innen 60 sekunder etter oppstart, trykk på Program-knappen i mer enn 5 sekunder. Trykk deretter på Forsinkelsesknappen for å gå inn i innstillingsmodus. Indikatoren for glansmiddel blinker med 1 Hz.

Trykk på Program-knappen igjen for å velge ønsket innstilling i henhold til dine vaner.

Innstillingen endrer seg i følgende rekkefølge:

D3 → D4 → D5 → D1 → D2 → D3

Jo høyere tall, jo mer glansmiddel brukes.

Etter 5 sekunder uten videre handling, eller ved å trykke på Av/På-knappen, vil oppsettet avsluttes og du vil forlate innstillingsmodus.

Påfylling av oppvaskmiddeldispenseren

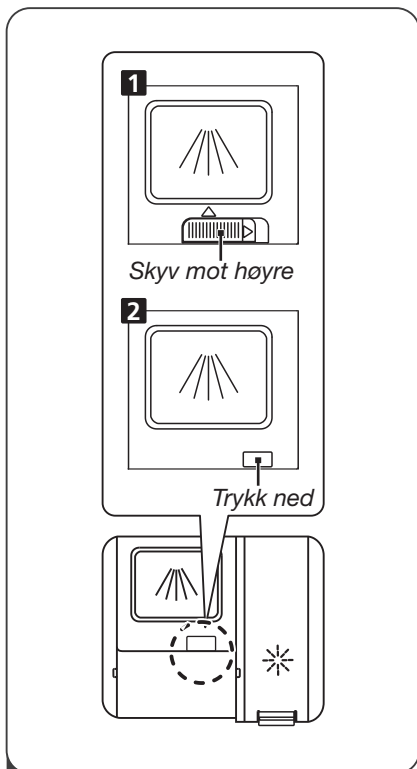

1 Velg en åpningsmetode som passer til situasjonen:

1. Åpne lokket ved å skyve låsemekanismen mot høyre.
2. Åpne lokket ved å trykk ned utløserknappen.



MERK:

Følg produsentens anvisninger på emballasjen for riktig dosering av oppvaskmiddel

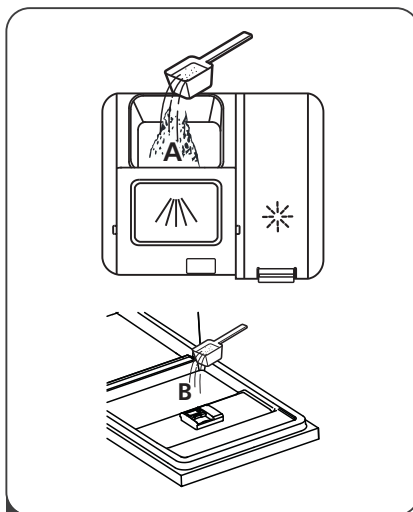

2 Hell oppvaskmiddel i det store rommet (A) – til hovedvask.

For et bedre rengjøringsresultat – spesielt ved svært skitten oppvask – kan du også helle en liten mengde oppvaskmiddel direkte på døren. Dette ekstra oppvaskmiddelet aktiveres i forvaskfasen.

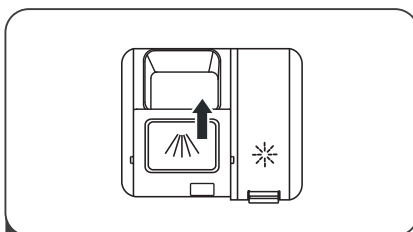

3 Lukk lokket ved å skyve det fremover og deretter trykke det ned.

PROGRAMMERING AV OPPVASKMASKINEN







Programtabell

Tabellen nedenfor viser hvilke programmer som passer best til mengden matrester på serვისet, og hvor mye oppvaskmiddel som bør brukes.

Den viser også forskjellige opplysninger om programmene.

Forbruksverdier og programvarighet er kun veiledende, unntatt for ECO-programmet.

(•) angir at programmet bruker glansmiddel i den siste skyllingen.

Program	Programbeskrivelse	Oppvaskmiddel Pre/hoved- vask	Tidforbruk	Energi (Kwh)	Vann (l)	Glansmiddel
 Auto	Forvask (45 °C) Vask (55–65 °C) Skylling (50–55 °C) Tørrking	4 g / 18 g 1 eller 2 tabletter	85–150	0,85–1,550	8,5–18,7	●
 Intensive	Forvask (50 °C) Vask (65 °C) Skylling (60 °C) Tørrking	4 g / 18 g 1 eller 2 tabletter	205	1,615	18,6	●
 Universal	Forvask (45 °C) Vask (55 °C) Skylling (55 °C) Tørrking	4 g / 18 g 1 eller 2 tabletter	175	1,230	14,8	●
ECO (*EN 60436)	Vask (50 °C) Skylling (45 °C) Tørrking	22 g 1 tablett	220	0,747	9,8	●
 90 min	Vask (60 °C) Skylling (50 °C) Tørrking	22 g 1 tablett	90	1,180	11,9	●
 Glass	Forvask Vask (50 °C) Skylling (50 °C) Tørrking	4 g / 18 g 1 eller 2 tabletter	120	0,995	14,8	●
 Rapid	Vask (45 °C) Skylling (45 °C)	12 g 1 tablett	30	0,820	11,3	○

MERK:

ECO (EN60436): ECO-programmet passer godt til rengjøring av normalt skittent serვისet.

Til dette formålet er dette det mest energieffektive og vannbesparende programmet, og det brukes som referanse ved vurdering av samsvar med EUs økodesignforskrifter.

Energibesparelse

1. Forskylling av servise medfører økt vann- og energiforbruk og anbefales ikke.
2. Bruk av oppvaskmaskin i husholdningen bruker vanligvis mindre vann og energi i driftsfasen enn håndvask, forutsatt at maskinen brukes i samsvar med instruksjonene.

Starte en oppvasksyklus

1. Trekk ut den nederste og øverste kurven, plasser serviset, og skyv dem deretter inn igjen.
Det anbefales å fylle den nederste kurven først.
2. Hell i maskinoppvaskmiddelet.
3. Sett støpselet i kontakten. Strømforsyningen skal være 220–240 V vekselstrøm / 50 Hz. Se avsnittet «Tekniske spesifikasjoner» for mer informasjon. Kontroller at vannforsyningen er åpnet med fullt trykk.
4. Åpne døren, trykk på på/av-bryteren for å slå på maskinen.
5. Velg et program. Indikatorlyset for det valgte programmet slås på.
Lukk døren og maskinen starter oppvasksyklusen.

Endre programmet under en syklus

Innledende bemerkninger:

Det er kun mulig å endre en igangsatt vaskesyklus hvis den har kjørt i kort tid. Hvis den har vært i gang i lengre tid, kan vaskemiddelet allerede være tilsatt og vannet allerede tømt ut. Hvis det er tilfellet, skal det tilsettes oppvaskmiddel igjen.

Slik starter du en vaskesyklus på nytt: Følg trinnene nedenfor.

1. Åpne døren på gløtt for å stoppe oppvaskmaskinen. Når spylearmene stopper, kan du åpne døren helt.
2. Trykk og hold inne en hvilken som helst programknapp i over 3 sekunder for å avbryte det pågående vaskeprogrammet. Maskinen går i standby-modus.
3. Du kan nå endre innstillingen til ønsket vaskeprogram.

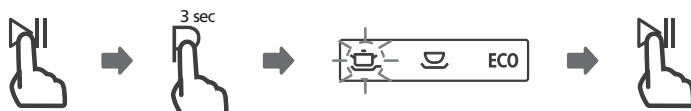

• Glemte å sette en tallerken i maskinen?

Du kan sette inn glemte servise i maskinen når som helst før beholderen for maskinoppvaskmiddel åpnes.

Hvis dette er tilfellet, følg nedenstående trinn:

1. Vent i 5 sekunder. Åpne deretter døren på gløtt.
2. Sett serviset i maskinen.
3. Lukk døren.
4. Trykk på på/av-knappen, maskinen starter igjen.

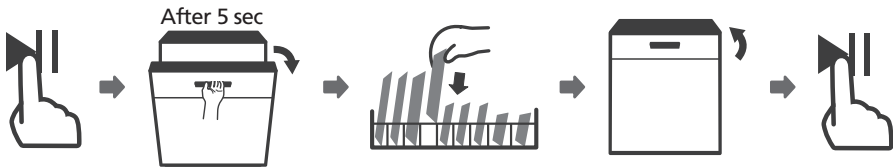

⚠ ADVARSEL!



Det er farlig å åpne døren midt i et oppvaskprogram:
Det kan slippe ut varm damp som kan brenne deg.

● Automatisk åpning

Etter oppvask åpnes døren automatisk for å oppnå en bedre tørkeresultat.

MERK:

Døren til oppvaskmaskinen må ikke blokkeres når den er innstilt på å åpne automatisk.
Det kan forstyrre dørens låsefunksjon



FEILSØKING

Hvis det oppstår en feil, viser oppvaskmaskinen en feilkode.
Tabellen nedenfor viser mulige feilkoder og årsaken til disse:

Feilkoder	Betydning	Mulige årsaker
E1	For lang vanningstid	Vannkranen er ikke åpnet, vanninntaket er blokkert eller vanntrykket er for lavt.
E3	Når ikke nødvendig temperatur	Feil ved varmeelementet
E4	Overløp	En komponent i oppvaskmaskinen lekker.
Ed	Kommunikasjonsfeil mellom hoved- og displaykretskort.	Åpen forbindelse eller kabelbrudd som påvirker kommunikasjonen.

ADVARSEL!

Ved overløp, slå av hovedvannforsyningen før du kontakter service.

Hvis det er vann i bunnen av maskinen på grunn av overløp eller mindre lekkasje, må vannet fjernes før maskinen startes på nytt.

Hvis det vises en feilkode som ikke kan løses, kontakt profesjonell service.

SPESIFIKASJONER

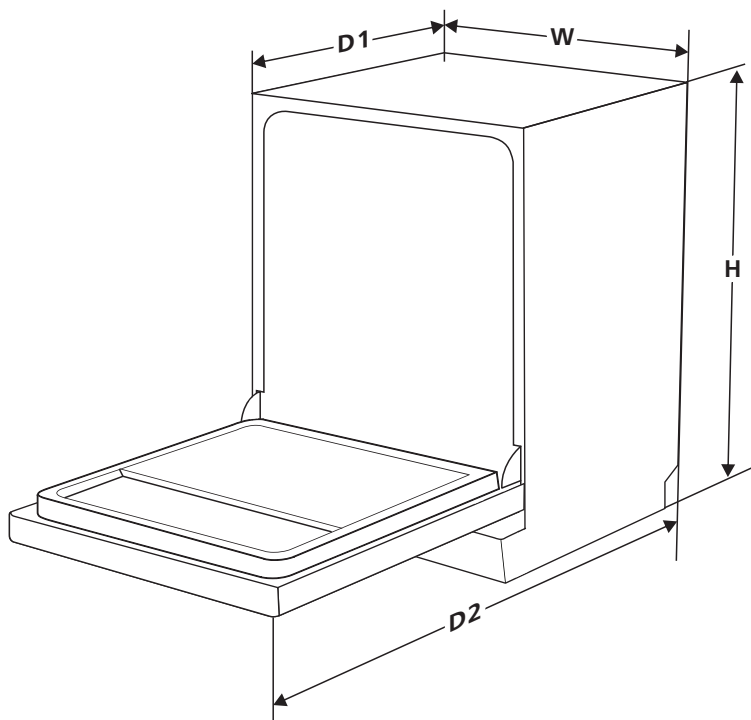

Høyde	815 mm
Bredde	598 mm
Dybde (D1)	570 mm (med døren lukket)
Dybde (D2)	1150 mm (med døren åpen 90°)

Produktinformasjonsblad (EN60436)

Leverandørens navn eller varemerke: ecotronic

Gødstrup Søvej 9, 7400 Herning, Danmark

Modellbetegnelse: Ecotronic EDF147WC

Generelle produktopplysninger:

Parameter	Verdi	Parameter	Verdi	
Nominell kapasitet (a) (ps)	14	Mål i cm	Høyde	82
			Bredde	60
			Dybde	57
EEl (a)	43,9	Energiklasse (a)	C (a)	
Rengjøringsveindeks (a)	1,125	Tørkeveindeks (a)	1,065	
Energiforbruk i kWh [per syklus], basert på ECO-programmet med kaldtvannsinnsørsel. Det faktiske energiforbruket avhenger av hvordan apparatet brukes.	0,747	Vannforbruk i liter [or. syklus], basert på ECO-programmet. Det faktiske energiforbruket avhenger av hvordan apparatet brukes samt hvor hardt vannet er.	9,8	
Programvarighet (a) (t:min)	3:40	Type	Frittstående	
Lydnivå (dB(A) re 1 pW)	42	Støyutslippklasse (a)	B (c)	
Avslått (W)	N/A	Standby (W)	0,49	
Utsatt start (W)	1,00	Nettverks-standby (W) (hvis relevant)	N/A	

Minimumsvarighet på garantien fra leverandøren (a): varighet av garantien

Ytterligere informasjon:

(a) For ECO-programmet.

(b) Opplysningene i disse feltene anses ikke som relevante i henhold til artikkel 4 i forordning (EU) 2017/1369.

(c) Hvis produktbasen automatisk genererer den endelige innholdsverdien for dette feltet, skal leverandøren ikke fylle inn data.

(1) Kommisjonsforordning (EU) 2019/2022 av 1. oktober 2019 om fastsettelse av krav til miljøvennlig utforming av husholdningsoppvaskmaskiner i henhold til direktiv 2009/125/EF fra Europaparlamentet og Rådet, om endring av Kommisjonsforordning (EF) nr. 1275/2008 og om oppheving av Kommisjonsforordning (EU) nr. 1016/2010.

REKLAMASJONSRETT

Det er 5 års reklamasjonsrett på fabrikkasjons- og materialfeil på ditt nye produkt, gjeldende fra dokumentert kjøpsdato. Garantien omfatter materialer, arbeidslønn og kjøring. Ved henvendelse om service er det fint at du har produktets navn og serienummer klart. Disse opplysningene finnes på typeskiltet. Skriv evt. opplysningene ned her i bruksanvisningen, så har du dem for hånden. Det gjør det lettere for servicemontøren å finne de riktige reservedelene.

Garantien dekker ikke:

- feil og skader som ikke skyldes fabrikkasjons- og materialfeil
- ved manglende vedlikehold, herunder gjelder også manglende rengjøring av produktet
- ved brann- og/eller vann- og fuktskader på produktet
- ved reparasjon utført av ikke-faglærte personer
- ved transportskader hvor produktet er transportert uten korrekt emballasje
- hvis det er brukt uoriginale reservedeler
- hvis anvisningene i brukerveiledningen ikke er fulgt
- hvis ikke installasjonen har skjedd som anvist
- hvis ikke-faglærte har installert eller reparert produktet
- defekte pærer

Transportskader

En transportskade som konstateres ved forhandlerens levering hos kunden, er utelukkende en sak mellom kunden og forhandleren. I tilfelle hvor kunden selv har stått for transporten av produktet, påtar leverandøren seg ingen forpliktelse i forbindelse med eventuell transportskade. Eventuelle transportskader må varsles omgående og senest 24 timer etter at varen er levert. I motsatt fall vil kundens krav bli avvist.

Ubegrunnet servicebesøk

Hvis man tilkaller en servicemontør, og det viser seg at man kunne ha rettet feilen selv ved f.eks. å følge anvisningene i denne bruksanvisningen eller ved å skifte en sikring i sikringskapet, er det en selv som har ansvar for å betale for servicebesøket.

Næringskjøp

Næringskjøp er ethvert kjøp av apparater som ikke skal brukes i en privat husholdning, men benyttes til næring eller næringsliknende formål (restaurant, kafé, kantine osv.) eller brukes til utleie eller annen bruk som omfatter flere brukere.

I forbindelse med næringskjøp ytes ingen garanti, da dette produktet utelukkende er beregnet til vanlig husholdning.

SERVICE

Service skal meldes til vår service partner Service Companiet, via deres hjemmeside – eller TLF +47 32829940 / <https://service.witt.dk/service/nb/appliances/service.aspx>

- Skjema fylles ut av forhandler eller sluttbruker.
- Service Companiet håndterer saken.
- Fabrikat, modell, serienummer, evt. produktnummer, kjøpsdato, forhandler, beskrivelse av feil, kundeopplysninger - skal informeres om.

Forbehold for trykkfeil.

Produsenten/distributøren kan ikke holdes ansvarlig for produkt- og/eller personskader, hvis sikkerhetsanvisningene ikke overholdes.

Garantien bortfaller hvis anvisningene ikke overholdes.

 ecotronic