

Astianpesukone **Käyttöohjeet**

OSA I: Yleiset käyttöohjeet
Ecotronic EDF147WC

FI

 **ecotronic**

Lue käyttöohje huolellisesti ennen astianpesukoneen asentamista ja käyttöä. Säilytä käyttöohje myöhempää tarvetta varten.

SISÄLLYSLUETTELO

01	3 TÄRKEITÄ TURVALLISUUSOHJEITA
02	6 ASTIANPESUKONEEN YLEISKATSAUS
03	7 ENSIMMÄINEN KÄYTTÖKERTA
	7 Täytä suolasäiliö
	9 Korit
04	11 PUHDISTUS JA KUNNOSSAPITO
	11 Ulkopintojen puhdistus
	11 Sisäpuolen puhdistus
	14 Näin pidät astianpesukoneen huippukunnossa
	15 ASENNUSOHJEET
05	15 Sähköliitäntä
	16 Vesiliitäntä
	17 Tyhjennysletkujen liitäntä
	18 Laitteen sijainti
	19 Asennus sisäänrakennetulle mallille
06	21 ONGELMIEN KARTOITTAMINEN
07	25 KORIEEN TÄYTTÖ

HUOMAUTUS:

- Voit ratkaista yleisiä ongelmia "Vianetsintä"-osiossa.
- Soita huoltoon, jos ongelmat jatkuvat.
- Päivitysten ja jatkuvan tuoteparannuksen vuoksi valmistaja pidättää oikeuden tehdä muutoksia jatkuvasti ilman ennakoilmoitusta.
- Käyttöohjeet saat aina valmistajalta.

TÄRKEITÄ TURVALLISUUSOHJEITA

VAROITUS!

Noudata aina alla olevia turvallisuusohjeita, kun käytät astianpesukonetta:

- Laite on tarkoitettu vain kotikäyttöön ja ympäristöissä, kuten
- liikkeiden, toimistojen ja muiden ammattiympäristöjen työntekijöille varatut minikeittiöt,
- maatilat,
- hotellihuoneet, motellihuoneet ja muut asuinympäristöt,
- bed & breakfast -tyyppiset ympäristöt.
Kaikki muu käyttö ei ole sallittua.
- Tämä laite on tarkoitettu 8-vuotiaille ja sitä vanhemmille lapsille sekä henkilöille, joilla on fyysisiä, aisti- tai henkisiä vammoja tai henkilöille, joilla ei ole riittävästi kokemusta ja tietoa, jos heidän turvallisuudestaan vastuussa oleva henkilö opettaa heidät käyttämään laitetta ja aluksi valvoo heitä. Älä anna lasten leikkiä laitteella. Lapset eivät saa suorittaa laitteen puhdistusta ja huoltoa ilman valvontaa. (EN60335-1)
- Asennuksen ja korjauksen saa suorittaa vain pätevä ammattilainen.
- Tukehtumisvaara! Leikkiessään lapset voivat takertua pakkausmateriaaliin (esim. folioon) tai vetää sen päänsä yli ja tukehtua. Pidä siksi pakkausosat poissa lasten ulottuvilta.
- Älä upota laitetta, johtoa tai pistoketta veteen. Sähköiskun vaara.
- Laite on tarkoitettu vain sisäkäyttöön.
- Ennen kuin liität astianpesukoneen sähköverkkoon, lue asennusohjeet käyttöohjeesta huolellisesti.
- Astianpesukone ei saa olla kytkettynä sähköverkkoon koko asennusvaiheen aikana.
- Varmista, että irrotat laitteen pistorasiasta ennen puhdistusta ja huoltoa.
- Käytä laitteen puhdistamiseen pehmeää liinaa sekä vettä ja neutraalia pesuainetta.
- Pienet lapset tulee pitää loitolla astianpesukoneesta sen ollessa käynnissä.
- Likaisten astioiden täyttö: varmista, etteivät terävät esineet vahingoita luukun kumitiivistettä. Veitset, sakset ja vastaavat tulee asettaa terävä pää alaspäin aterinkoriin. Mallit, joissa on näkyvissä oleva lämmitin: varmista, että muoviset astiat eivät joudu kosketuksiin lämmittimen kanssa.



Tee oikea maadoitus

- Astianpesukone tulee maadoittaa huolellisesti. Tämä vähentää sähköiskun vaaraa. Jos olet epävarma siitä, onko maadoitus tehty oikein, ota yhteys sähköasentajaan. Valmistaja/jälleenmyyjä ei ole vastuussa vahingoista, jotka aiheutuvat maadoitusliitännän puutteesta. Laite on varustettu EU Schuko -pistokkeella (turvatulppa). Oikean maadoituksen varmistamiseksi laite on liitettävä sopivalla pistokesovittimella suomalaiseen pistorasiaan. Tämän sovittimen voi ostaa useimmista rautakaupoista. Vaihtoehtoisesti pistoke on vaihdettava suomalaiseen maadoitettuun pistokkeeseen. Tämän saa tehdä vain ammattilainen.
- Jos sähköasennus vaatii muutoksia astianpesukoneen asentamiseksi, sähkö- ja hydraulityöt saa suorittaa vain pätevä sähköasentaja ja putkimies.
- Käytä astianpesukonetta vain, kun se on kunnolla suljettu ja kaikki sopii tiukasti.
- Älä seiso astianpesukoneen päällä äläkä anna lasten leikkiä tai istua luukun päällä, kun se on auki. Laitteen kaatumisvaara. Henkilövahinkojen ja tuotevaurioiden vaara!
- Älä koskaan aseta raskaita esineitä laitteen luukun päälle, kun se on auki.
- Pesuaineet sisältävät aineita, jotka voivat olla ärsyttäviä ja ihoa hankaavia. Lisäksi pesuaineet voivat olla erittäin vaarallisia nieltynä. Vältä niiden joutumista iholle ja silmiin, koska tuotteet voivat aiheuttaa ärsytystä ja yliherkkyyttä. Varmista, että pesuainelokero on tyhjä, kun astianpesuohjelma on valmis.
- Astianpesuaine on säilytettävä poissa lasten ulottuvilta ja pesuainelokeron saa täyttää uudelleen vasta juuri ennen astianpesuohjelman käynnistämistä.
- Älä koskaan käytä tiskiainetta tai saippuaa astianpesukoneessa. Käytä vain astianpesukoneille tarkoitettua astianpesuainetta.
- Astianpesukoneesta tuleva vesi ei ole juomakelpoista. Siksi lapset eivät saa tulla lähelle astianpesukonetta, kun luukku avataan.
- Käytä vain astianpesukoneellesi erityisesti suunniteltuja tuotteita (suola, astianpesuaine ja huuhtelukirkaste).
- Vältä mahdollisuuksien mukaan avaamasta astianpesukoneen luukkuja sen ollessa käynnissä, erityisesti lämmitysvaiheen aikana. Laitteesta tulee kuumaa höyryä ja on olemassa roiskevaara. Astianpesukoneessa on turvajärjestelmä, joka estää sen toiminnan välittömästi, jos luukku avataan.
- Älä koskaan käytä kemiallisia liuottimia astianpesukoneessa, niiden käytössä on räjähdysvaara! Sulje aina astianpesukoneen luukku, kun se on täynnä astioita tai kun se tyhjenetään puhtaista astioista.
- Älä laita astianpesukoneeseen astioita, jotka eivät sovellu sinne.
- Jos jotain otetaan pois astianpesukoneesta ennen ohjelman päättymistä, on tärkeää huuhdella se puhtaalla vedellä mahdollisten pesuainejäämien poistamiseksi.
- Älä koskaan yritä korjata astianpesukonetta itse, jos laitteessa ilmenee toimintahäiriö. Epäpätevien henkilöiden tekemät korjaukset voivat aiheuttaa vaurioita ja merkittäviä toimintahäiriöitä astianpesukoneessa. Lisäksi takuu mitätöityy tässä tapauksessa.
- Tarkista, että kaikki pesuaine on loppunut pesuohjelman päätyttyä.
- Lämmönkestäviä muovisia astioita, kuten kertakäyttöisiä astioita tai kertakäyttöisiä ruokailuvälineitä, ei saa pestä astianpesukoneessa. Nämä osat voivat vääntyä korkeissa lämpötiloissa.

- Käytä vain kotitalouksien astianpesukoneille tarkoitettuja pesu- ja huuhtelukirkasteita.
- Älä koskaan käytä käsienpesuun astianpesuainetta.
- Pesuaine vahingoittaa huuhtelukirkastesäiliötä!
- Älä koskaan täytä huuhtelukirkastesäiliötä pesuaineella (ei edes nesteellä).
- Astianpesuaine vahingoittaa kalkinpoistojärjestelmää. Älä koskaan täytä suolasäiliötä pesuaineella (ei edes nesteellä).
- Älä koskaan kytke vaurioitunutta laitetta virtalähteeseen.
- Laitteen saa liittää vesijohtoon vain uudella letkusarjalla. Kaikki vanhat letkusarjat on hävitettävä.
- Min. vedenoton paine: 0,04 MPa
- Maks. vedenoton paine: 1 MPa
- Astianpesukone on asennettava sovellettavien lakien ja määräysten mukaisesti.
- Vaurioitunut virtapistoke on vaihdettava ammattilaisen toimesta.
- Virtajohtoa ei saa taivuttaa tai litistää liikaa.
- Maksimikapasiteetti: 14 kattausta
- Virran säästämiseksi valmiustilassa laite sammuu automaattisesti, kun sitä ei ole käytetty 15 minuuttiin.

Ympäristöystävällinen hävitys

Tämän tuotteen pakkausmateriaalit voidaan kierrättää. Suojele ympäristöä toimittamalla ne kierrätyspisteeseen.

Laitte sisältää myös useita kierrätettäviä materiaaleja. Tämä on osoitettu tässä kuvassa, mikä tarkoittaa, että laitetta ei saa viedä tavallisen kotitalousjätteen joukkoon. Jos tuotteet hävitetään kotitalousjätteen mukana tai niitä käsitellään väärin, se voi vahingoittaa ihmisten terveyttä ja ympäristöä. Siksi älä hävitä vanhaa tuotetta kotitalousjätteen mukana. Kierrätys tapahtuu optimaalisissa olosuhteissa sähkö- ja elektroniikkalaiteromusta annetun Euroopan parlamentin ja neuvoston direktiivin 2002/96/EY mukaisesti.

Ota yhteyttä kuntaan saadaksesi tietoa elektroniikkatuotteiden asianmukaisesta hävittämisestä. Irrota luukku ennen hävittämistä ja leikkaa virtapistoke irti.



ASTIANPESUKONEEN YLEISKATSAUS

❗ TÄRKEÄÄ:

Ennen ensimmäistä käyttöä:
Parhaan tuloksen saat lukemalla kaikki ohjeet ennen astianpesukoneen ensimmäistä käyttökertaa.

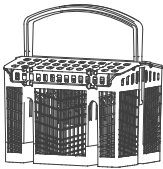
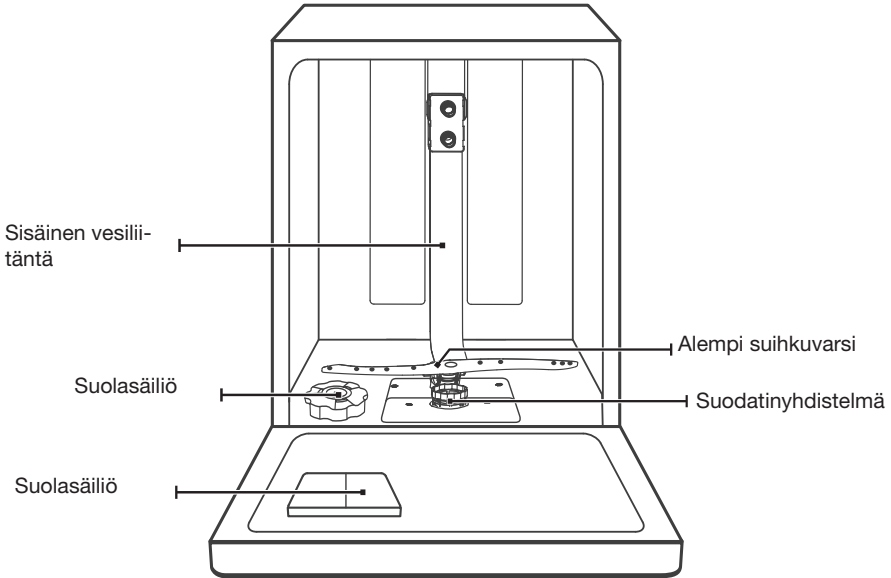

Ruokailuvälinekori

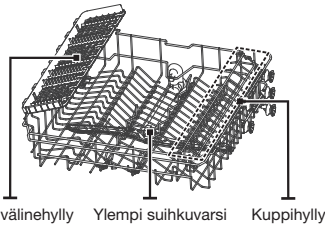

Ruokailuvälinehylly Ylempi suihkuvarsi Kuppihylly

Yläkori

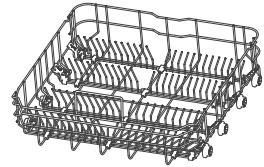

Alakori

💡 HUOMAA:

Tämän käyttöoppaan kuvat ovat vain viitteellisiä, ja eri mallit voivat vaihdella ulkonäöltään ja asettelultaan.

ENSIMMÄINEN KÄYTTÖKERTA

Noudata näitä ohjeita ennen kuin käytät astianpesukonetta ensimmäistä kertaa:

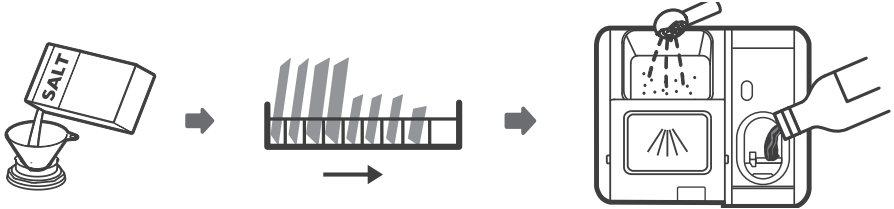

1. Aseta veden kovuus
2. Täytä suolasäiliö
3. Täytä korit
4. Täytä saippua-annostelija



Katso kohta 1 "Veden kovuus" OSA II: Erityiset ohjeet, jos sinun on säädettävä veden kovuus.

• Täytä suolasäiliö



HUOMAUTUS:

Jos mallissasi ei ole vedenpehennintä, voit ohittaa tämän.

Käytä aina astianpesukonesuolaa. Suolasäiliö sijaitsee alakorin alla ja on täytettävä alla kuvatulla tavalla:

⚠ VAROITUS!

- **Käytä aina astianpesukonesuolaa!** Kaikki muu suola, jota ei ole erityisesti suunniteltu astianpesukoneeseen, erityisesti ruokasuola, vahingoittaa vedenpehennyslaitetta. Sopimattoman suolan käytöstä aiheutuneet vahingot eivät kuulu valmistajan takuun piiriin, eikä valmistaja ole vastuussa niistä aiheutuneista vahingoista.
- **Lisää suolaa vain juuri ennen astianpesuohjelman käynnistämistä.** Tämä estää läikkyneet suolarakeet tai suolaveden jäämät laitteen pohjassa, mikä voi aiheuttaa ruostetta.

Noudata alla olevia ohjeita lisätäksesi suolaa astianpesukoneeseen:

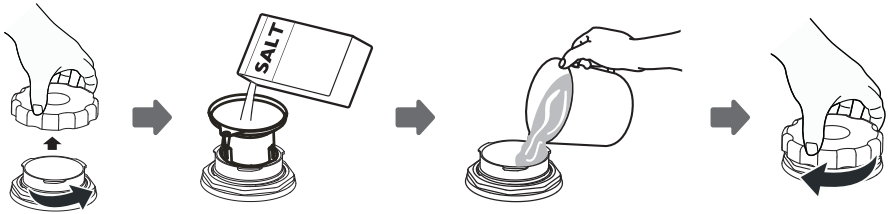

1. Kun olet poistanut alakorin, avaa kansi ja poista se suolasäiliöstä.
2. Aseta suppilo (tulee pakkauksen mukana) reikään ja kaada siihen noin 1,5 kg astianpesukonesuolaa.
3. Täytä suolasäiliö vedellä enimmäismäärään asti. On normaalia, että suolasäiliöstä tulee ulos pieni määrä vettä.
4. Kun olet täyttänyt suolasäiliön, kierrä kansi tiukasti kiinni.
5. Suolasäiliön merkkivalo sammuu, kun suolasäiliö on täytetty suolalla.
6. Astianpesuohjelma tulee käynnistää heti suolasäiliön täytön jälkeen (suosittelemme lyhyttä ohjelmaa). Jos näin ei tehdä, suolavesi voi vaurioittaa suodatinjärjestelmää, pumppua tai muita tärkeitä koneen osia, mikä ei kuulu takuun piiriin.

💡 HUOMAUTUS:

- Suolasäiliö tulee täyttää vain, kun suolan puutteen merkkivalo syttyy ohjauspaneelissa. Riippuen siitä, kuinka hyvin suola on liuenut, suolan puutteen ilmaisin saattaa edelleen palaa, vaikka suolasäiliö on täynnä. Jos ohjauspaneelissa ei ole suolasäiliön merkkivaloa (joissakin malleissa), voit arvioida, milloin suolaa tulee lisätä huuhteluyksikköön astianpesukoneen käytön perusteella.
- Jos suolaa on roiskunut, poista roiskunut suola suorittamalla liotusohjelma tai lyhyt ohjelma.

Korit (vinkkejä optimaaliseen täyttöön)

Säädä yläkori

Tyyppi 1:

Yläkorin korkeus on helposti säädettävissä, jolloin laitteeseen voidaan sijoittaa korkeammat lautaset joko ylä- tai alakoriin.

Voit säätää yläkorin korkeutta seuraavasti:

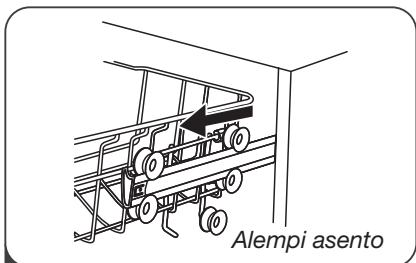

1 Vedä yläkori ulos.

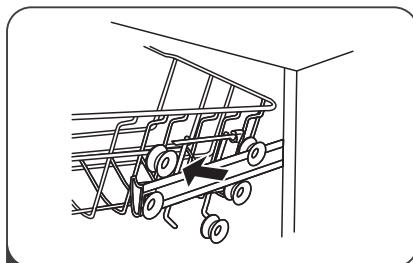

2 Irrota yläkori.

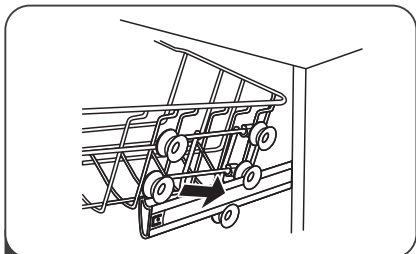

3 Aseta yläkori takaisin joko ylä- tai alapyörille.

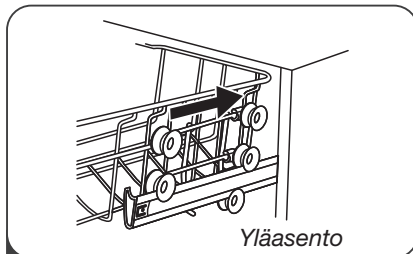

4 Työnnä yläkori sisään.

Tyyppi 2:

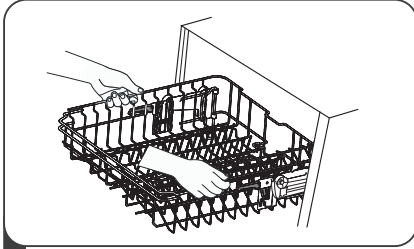

1 Yläkorin nostamiseksi: Nosta koriä kummankin sivun keskeltä, kunnes kori napsahtaa yläasentoon. Säätökahvaa ei tarvitse nostaa.

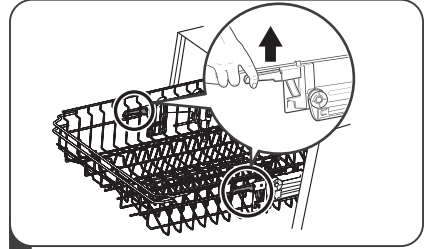

2 Laske yläkoria nostamalla molemmilla puoliilla olevaa säätökahvaa korin vapauttamiseksi ja laske se alimpaan asentoon.

Kuppitelineet

Kuppitelineet voidaan taittaa ylös, kun yläkoriin laitetaan suurempia tavaroita. Pitkävartiset lasit, esim. viinilasit voidaan nojata kuppifyllyä vasten.



Sauvan sisäosa

Koneen alakorin tankoterän rivejä käytetään lautasille ja astioille. Tangon sisäosa voidaan taittaa alas, jotta isommille tavaroille tulee tilaa.

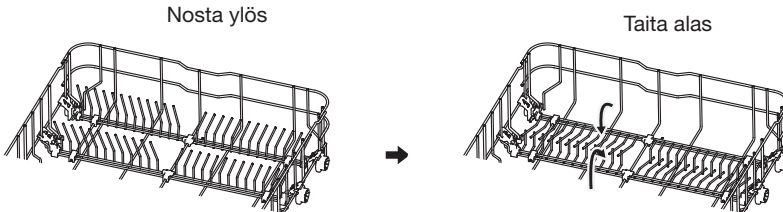

PUHDISTUS JA KUNNOSSAPITO

• Ulkopintojen puhdistus

Ovi ja oven karmi

Puhdista ovi ja oven karmi kostealla liinalla ruokajäämien poistamiseksi. Kun astianpesukone on täynnä astioita, ruokaa ja nesteitä voi roiskua. Suihkuvarsin vesisuihkut eivät puhdista tiivisteliuskoja ja astianpesukoneen luukun sivuja, joten niihin voi muodostua homeita. Muista pyyhkiä pois kaikki ruoka- ja juomajäämät ennen oven sulkemista.

Ohjauspaneeli

Jos ohjauspaneeli on puhdistettava, se tulee puhdistaa vain kostealla liinalla.

⚠ VAROITUS!

- Älä koskaan käytä puhdistussuihkeita paneelin puhdistamiseen, koska se voi vahingoittaa luukun lukkoa ja sähkökomponentteja.
- Hankaavia puhdistusaineita tai tietyntyyppisiä paperipyyhkeitä ei tule käyttää, koska ruostumattoman teräksen pinta voi naarmuuntua tai siihen voi jäädä tahroja.

• Sisäpuolen puhdistus

Suodatusjärjestelmä

Pesuosaston pohjassa oleva suodatinjärjestelmä kerää pesuohjelman karkeat ruokajäämät, mukaan lukien vieraat esineet, kuten hammastikut tai lasinsirut. Kerätty karkea jäännös voi aiheuttaa suodattimien tukkeutumisen. Tarkista siksi suodattimien kunto säännöllisesti, poista varovasti vieraat esineet ja puhdista suodatinjärjestelmän osat tarvittaessa vedellä. Puhdista suodatin noudattamalla alla olevia ohjeita.



HUOMAA:

Tämän käyttöoppaan kuvat ovat vain viitteellisiä. Suodatinyhdistelmä ja suihkuvarret voivat vaihdella mallin mukaan.

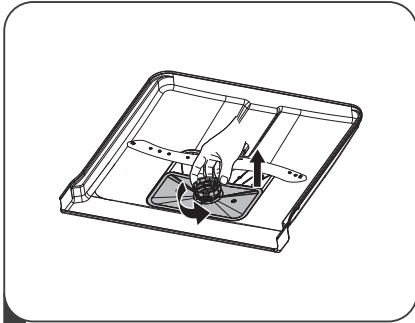

1 Avaa karkea suodatin kääntämällä sitä vastapäivään. Nosta suodatin ylös ja poista se astianpesukoneesta.

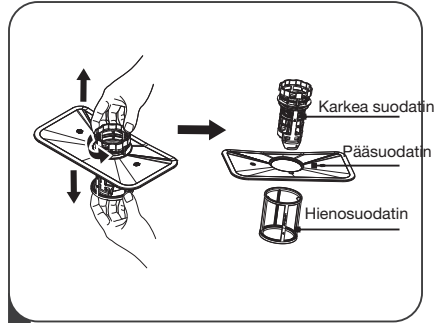

2 Hienosuodatin voidaan erottaa suodatinyhdistelmän pohjasta. Karkea suodatin voidaan irrottaa pääsuodattimesta puristamalla varovasti kielekkeiden yläosaa ja vetämällä pois.

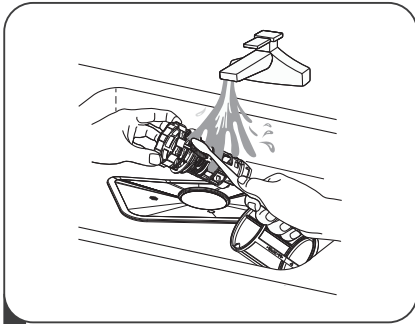

3 Poista suuremmat ruokahiukkaset huuhtelemalla suodatin juoksevan veden alla.

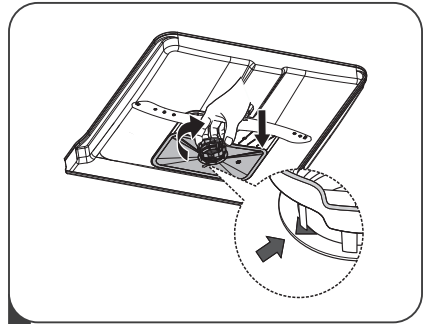

4 Asenna suodatinyhdistelmä päinvastaisesti menettelemällä.

VAROITUS!

- Suodatinyhdistelmä on asetettava huolellisesti ja lukittava turvallisesti. Muuten isommat ruokapartikkelit voivat päästä verenkiertoelimistöön ja tukkia sen.
- Astianpesukonetta ei saa koskaan käyttää ilman suodattimia. Suodattimen virheellinen asennus voi heikentää koneen suorituskykyä ja vahingoittaa astioita ja keittoastioita.

Suihkuvarret

Suihkuvarret on puhdistettava säännöllisesti, koska kovassa vedessä olevat kemikaalit voivat tukkia suihkuvarren suuttimet ja laakerit.

Noudata alla olevia ohjeita:

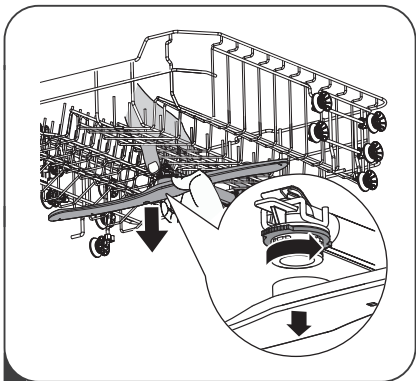

1 Ylempi suihkuvarsi poistetaan pitämällä mutterista kiinni ja kääntämällä suihkuvartta vastapäivään.

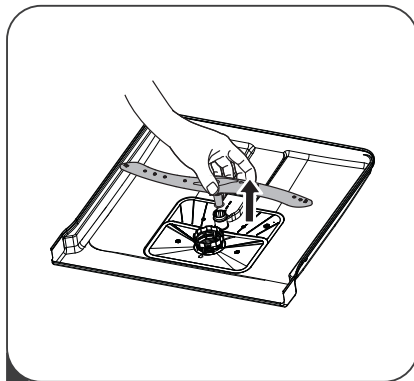

2 Alempi suihkuvarsi poistetaan vetämällä sitä ylöspäin.

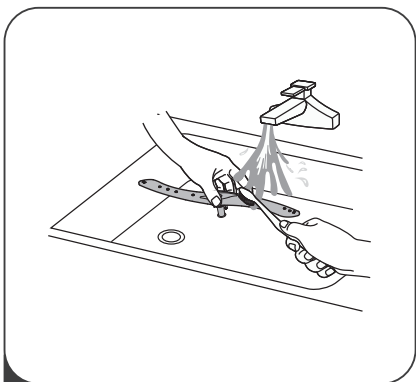

3 Pese suihkuvarret lämpimässä saippuvedessä, ja suuttimien puhdistamiseen voidaan käyttää pehmeää harjaa.

Näin pidät astianpesukoneen huippukunnossa

Astianpesukoneen käyttö talvella

Astianpesukone on suojattava pakkaselta talvella.

Jokaisen astianpesuohjelman jälkeen on suoritettava seuraavat asiat:

1. Irrota astianpesukoneen virtalähde pistorasiasta.
2. Katkaise vedensyöttö ja irrota veden tuloletku vesiventtiilistä.
3. Tyhjennä vesi tuloletkusta ja vesiventtiilistä. (Käytä astiaa veden keräämiseen)
4. Liitä vedensyöttöletku takaisin vesiventtiiliin.
5. Irrota altaan pohjassa oleva suodatin ja ime laitteen pohjassa oleva vesi pesusieneen tai muuhun vastaavaan.

Jokaisen pesun jälkeen

Katkaise jokaisen pesun jälkeen koneen vedensyöttö ja jätä luukku raolleen hetkeksi, jotta kosteus ja hajut pääsevät poistumaan.

Irrota pistoke pistorasiasta

Ennen kuin puhdistat tai huollat konetta, irrota se aina pistorasiasta.

Ei liuottimia tai hankaavien puhdistusaineiden käyttöä

Älä käytä liuottimia tai hankaavia puhdistusaineita astianpesukoneen ulkopinnan ja sen kumiosien puhdistamiseen. Käytä vain lämpimällä saippuavedellä kostutettua liinaa. Poista tahrat tai roiskeet sisäpinnalta käyttämällä hieman etikkaa kostutettua liinaa tai erityisesti astianpesukoneille tarkoitettua puhdistusainetta.

Kun astianpesukonetta ei käytetä pitkään aikaan

Suosittelamme, että suoritat pesuohjelman astianpesukoneen ollessa tyhjä ja irrotat sen, sammutat veden ja jätät luukun raolleen. Näin luukun tiivisteet kestävät pidempään ja estävät pahan hajun muodostumisen astianpesukoneessa.

Koneen siirtäminen

Jos astianpesukonetta on siirrettävä, se tulisi mieluiten pitää pystyasennossa. Tarvittaessa se voidaan asettaa takapuolelle.

Tiivisteet

Yksi syy pahoille hajuille astianpesukoneessa on tiivisteisiin tarttuneet ruokajäämät. Säännöllinen puhdistus kostealla sienellä estää tämän.

ASENNUSOHJEET

VAROITUS!



Sähköiskun vaara!

Katkaise virta ennen astianpesukoneen asentamista.

Tämän ohjeen noudattamatta jättäminen voi aiheuttaa sähköiskun tai kuoleman.

TÄRKEÄÄ!

Letkujen ja sähköliitännöiden asennuksen saa suorittaa vain ammattilainen.

Tietoja sähköasennuksista

VAROITUS!

Koskee henkilökohtaista turvallisuuttasi:

- Älä koskaan käytä jatkojohtoa tai adapteria tähän astianpesukoneeseen.
- Maadoitusliitäntää ei saa missään tapauksessa irrottaa.

Astianpesukoneen asennuksen jälkeen pistorasiaan on päästävä vapaasti käsiksi. Turvallisuussyistä jatkojohtoa ei myöskään saa käyttää (ylikuumentumisen seurauksena tulipalon vaara). Vaurioituneen liitäntäkaapelin saa vaihtaa vain samantyyppiseen erikoiskaapeliin (voidaan tilata ottamalla yhteyttä asiakaspalveluumme). Turvallisuussyistä johdon saa vaihtaa vain koulutettu ammattilainen.

Astianpesukonetta ei saa liittää inverttereihin, joita käytetään itsenäiseen virransyöttöön, esim. aurinkoenergiaan. Muussa tapauksessa, kun astianpesukone on kytketty päälle, se voi aiheuttaa turvallisuusriskejä huippukuormituksen vuoksi. Elektronikka voi vaurioitua!

Laitetta ei myöskään saa käyttää ns. energiansäästöpiستokkeiden yhteydessä, koska laitteen virransyöttö voi heikentyä ja laite voi ylikuumentua.

Tarkista ennen liittämistä, että liitäntäolosuhteet vastaavat tyyppikilven tietoja ja että asennettu pistorasiajärjestelmä on astianpesukoneen pistorasian mukainen. Epäselvissä tapauksissa kysy apua sähköasentajalta.

Sähköasennukset tulee suorittaa koulutetun ammattilaisen toimesta. Noudata erityistä varovaisuutta sähkölaitteiden kanssa.

- Älä käytä jatkojohtoa tai pistorasiaa liittämiseen, koska se heikentää sähköturvallisuutta.
- Astianpesukone on maadoitettava kunnolla. Valmistaja/jälleenmyyjä ei ole vastuussa vahingoista, jotka aiheutuvat maadoitusliitäntän puutteesta. Epäselvissä tapauksissa ota yhteyttä sähköasentajaan.
- Laite on varustettu EU Schuko -liittimellä (turvaliitin).

⚠ Oikean maadoituksen varmistamiseksi laite on liitettävä sopivalla pistokesovittimella suomalaisen pistorasiaan. Tämä sovitin (sallittu enintään 13 ampeerille) voidaan ostaa useimmista rautakaupoista. Vaihtoehtoisesti pistoke on vaihdettava suomalaisen maadoitettuun pistokkeeseen. Tämän saa tehdä vain ammattilainen.

- Kytkenäehteojen on aina vastattava koneen tyyppikilvessä ilmoitettuja tietoja.
- Sulake min. 10 A.

Vesiliitäntä

Liitä veden tuloletku kylmävesihanaan, jossa on $\frac{3}{4}$ kierre. Varmista, että liitos on täysin tiukka. Jos vesijohtoa ei ole käytetty vähään aikaan, anna veden valua varmistaaksesi, että se on puhdasta ja kirkasta. Näin varmistetaan, että veden syöttö ei pysähdy, mikä voi johtaa tuotteen vaurioitumiseen.

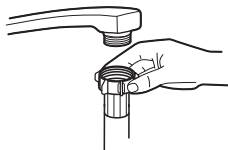

VAROITUSHanaan liitetty letku voi räjähtää, jos se asennetaan samalle vesiliinjalle astianpesukoneen kanssa. Jos pesualtaassasi on sellainen, letku on suositeltavaa irrottaa ja reikä sulkea.

Aquastop (ylivuotosuoja)

Järjestelmä takaa suojan vesivahingoilta/tulvimiselta, jos letku on puhjennut (hiirten nakertamisen tai muun syyn vuoksi).

Aquastopin aktivointi

1. Vedä tuloletkut kokonaan ulos säilytyslokerosta astianpesukoneen takana.
2. Liitännässä on käytettävä sulkuventtiiliä, jossa on $\frac{3}{4}$ " kierre. Kiristä aquastop-sulkuventtiili tiukasti hanaan.
3. Käynnistä vedensyöttö ennen astianpesukoneen käynnistämistä.

Kuinka poistaa aquastop käytöstä

1. Sulje vesihana.
2. Kierrä aquastop irti hanasta.

Tyhjennysletkujen liittäminen

Liitä tyhjennysletku (A) tyhjennysputkeen, jonka halkaisija on vähintään 4 cm, tai altaan viemäriin (B). Varmista, että letku ei ole taipunut tai puristunut. Letkun korkeus (koneen liitäntäpisteestä) ei saa koskaan ylittää 1000 mm. Takaisinvirtauksen välttämiseksi letkun vapaata päätä ei saa upottaa veteen.

⚠ Liitä tyhjennysputki asentoon A tai B

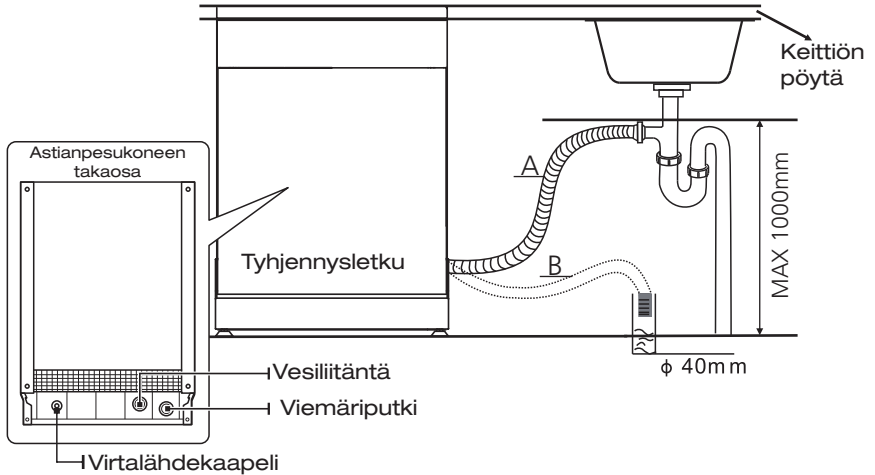

Ylimääräisen veden tyhjennys letkuista

Jos tyhjennysletku on liitetty tyhjennysputkeen, joka sijaitsee korkeammalla kuin 1000 mm, ylimääräistä vettä voi jäädä tyhjennysletkuun. Tässä tapauksessa ylimääräinen vesi on tyhjennettävä letkusta kulhoon tai sopivaan astiaan, joka on pesualtaan ulkopuolella ja sitä alempana.

Veden purkaminen

Liitä vedenpoistoletku. Letku on liitettävä oikein vuotojen välttämiseksi. Tarkista, ettei letku ole taittunut tai liitistynyt.

Erittäin pitkä letku

Jos tarvitset pidemmän tyhjennysletkun kuin toimitettua, sinun on ostettava vastaava letku. Letku ei kuitenkaan saa koskaan olla pidempi kuin 4 metriä, koska tämä voi heikentää astianpesukoneen suorituskykyä.

Lappo

Tyhjennysliittimen tulee sijaita enintään 1000 mm astianpesukoneen pohjan yläpuolella.

Laitteen sijainti

Sijoita astianpesukone haluttuun paikkaan. Sen selkäosan tulee olla päätyseinää vasten ja sen sivut ympäröiviä kaappeja tai seiniä vasten. Laite toimitetaan tulo- ja tyhjennysletkulla, joka voidaan sijoittaa joko oikealle tai vasemmalle puolelle laitteen asennuspaikasta riippuen.

Koneen vaaitus

Kun astianpesukone on vaakasuorassa, astianpesukoneen korkeutta voidaan säätää säädettävillä jaloilla. Koneita ei saa kallistaa enempää kuin 2°.

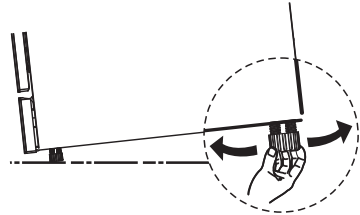

Sisäänrakennettu (integroiduille malleille)

Valitse paras paikka astianpesukoneellesi

Astianpesukoneen asennuspaikan tulee olla lähellä vesi- ja tyhjennysletkua sekä sähköä.

Kuvia kaapin mitoista ja astianpesukoneen sijainnista.

1. Alle 5 mm astianpesukoneen yläosan ja kaapin välillä, ja ovi on samassa tasossa kaapin kanssa.

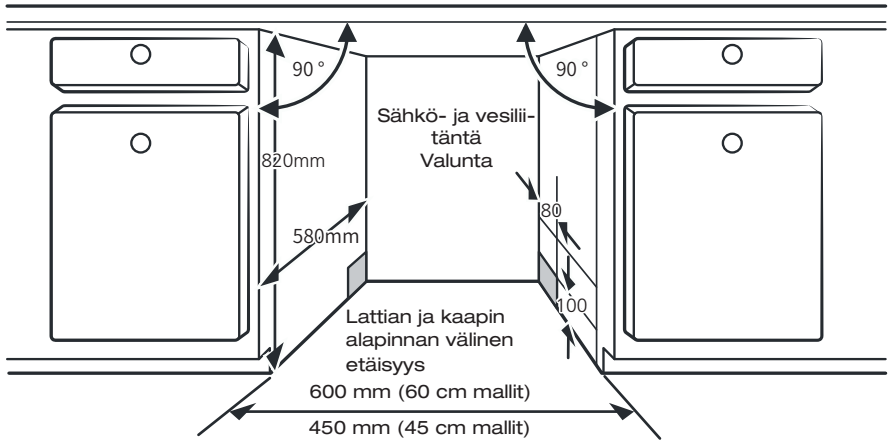

2. Jos astianpesukone on asennettu kaapin nurkkaan, luukun ollessa auki tulee olla tilaa.

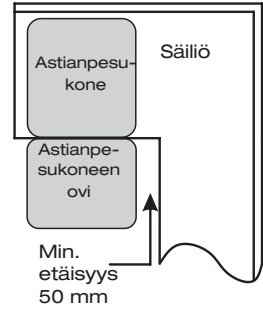

HUOMAUTUS:

Mallista riippuen voi olla tarpeen tehdä reikä kaapin vastakkaiselle puolelle.

Astianpesukoneen asennus vaihe vaiheelta

1. Kiinnitä maalarinteippi työtason alle, johon astianpesukone asennetaan. Varmista, että teippi on samalla tasolla pöydän reunan kanssa (vaihe 2).
2. Liitä tuloletku kylmän veden letkuun.
3. Liitä tyhjennysletku.
4. Kytke virta.
5. Työnnä astianpesukone kaappiin.
6. Säädä astianpesukoneen tasoa. Takajalkaa voidaan säätää edestä kiertämällä astianpesukoneen pohjan keskellä olevaa Philips-ruuvia Phillips-ruuvimeisselillä. Säädä etujalkoja litteällä ruuvitaltalla ja käännä jalkoja, kunnes kone on vaakasuorassa.
7. Säädä oven jousien kireys ristipääruuvimeisselillä. Kierrä myötäpäivään kiristääksesi vasemman ja oikean oven jousi. Jos näin ei tehdä, astianpesukone voi vaurioitua.
8. Astianpesukone on kiinnitettävä. Tämä voidaan tehdä kahdella tavalla:
9. Astianpesukone on kiinnitettävä kunnolla. Tämä voidaan tehdä kahdella tavalla:
A. Tavallinen pöytälevy: Aseta asennusteline sivussa olevaan koloon ja kiinnitä se pöytälevyyn ruuveilla.
B. Marmori- tai graniittitaso: Kiinnitä sivut ruuveilla.

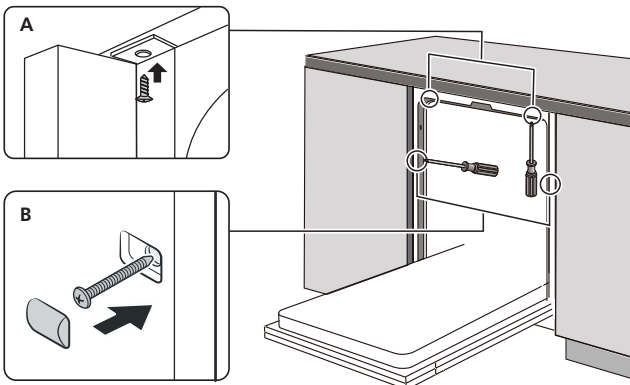

ONGELMIEN KARTOITTAMINEN

Lukemalla seuraavat sivut voit ehkä välttää huoltoon soittamisen.

Ongelma	Mahdollinen syy	Ratkaisu
Astianpesukone ei voi käynnistyä	Rele on pois päältä tai sulake palanut	Kytke rele päälle / vaihda sulake. Astianpesukone ei kuulu samaan turvaluokkaan muiden kodinkoneiden kanssa
	Virtalähde on pois päältä	Tarkista, että astianpesukoneen luukku on täysin kiinni ja että se on kytketty päälle/pois. Tarkista, että pistoke on kytketty oikein virtalähteeseen.
	Vedenpaine on liian alhainen	Tarkista, että vesiliitäntä on tehty oikein ja että vesi on kytketty päälle.
	Astianpesukoneen luukku ei ole suljettu kunnolla	Muista sulkea luukku kunnolla, kunnes se napsahtaa.
Astianpesuvesi ei poistu	Vika tyhjennysletkussa	Tarkista tyhjennysletku vaurioiden varalta. Vaihda letku, jos se on vaurioitunut.
	Suodatin tukossa	Tarkista suodatusjärjestelmä
	Pesuohjelma pysähtyi	Tarkista, onko tiskialtaan viemäri tukossa. Puhdista viemäri ja soita tarvittaessa putkimiehelle.
Saippuavaahtoa astianpesukoneen pohjalla	Vääränlainen astianpesuaine	Käytä vain astianpesukoneille tarkoitettua astianpesuainetta. Poista saippuavaahto kaatamalla 1 l kylmää vettä astianpesukoneen pohjalle ja käynnistä pikaohjelma. Vesi tyhjenetään ohjelman ensimmäisen vaiheen aikana. Avaa sitten luukku ja tarkista, että saippuavaahto on hävinnyt. Toista tarvittaessa

Ongelma	Mahdollinen syy	Ratkaisu
	Läikkynyt huuhtelukirkaste	Pyyhi läikkynyt huuhtelukirkaste aina heti pois.
Astianpesukoneen pohjassa värimuutoksia/ tahroja	Astianpesuun käytettiin väriaineita sisältävää pesuainetta	Käytä vain pesuainetta ilman väriaineita.
Valkoisia jäämiä koneen sisällä	Kova vesi (korkea kalkkipitoisuus)	Puhdista veteen kastetulla liinalla, jossa on hieman astianpesunestettä tai pieni määrä etikkaa. Älä koskaan käytä muita puhdistusaineita, tällöin on vaarallista.
Ruostetahrat aterimissa	Astiat eivät ole astianpesukoneen kestäviä	Vältä laittamasta astianpesukoneeseen sellaisia ruokailuvälineitä, jotka eivät sovellu konepesuun.
	Astianpesuohjelmaa ei suoritettu suolan lisäämisen jälkeen. Suolaa on tullut pesuohjelmaan.	Suorita aina lyhyt pesuohjelma suolan lisäämisen jälkeen ILMAN astioita ja aktivoimatta turboa (jos mallissa on tämä toiminto).
	Suola-annostelijan kansi on löysällä	Tarkista, että annostelija sulkeutuu oikein ja siitä kuuluu napsahdus.
Koliseva ääni astianpesuohjelman aikana	Suihkuvarsi osuu esineeseen.	Keskeytä ohjelma, avaa astianpesukone ja järjestä astiat uudelleen.
Kolinaa pesuohjelman aikana	Astiat liikkuvat tai ne aiheuttavat riskin laitteen sisällä	Keskeytä ohjelma, avaa astianpesukone ja järjestä astiat uudelleen.
Koputtava ääni vesiputkesta	Tämä voi johtua asennuspaikan putkistosta.	Tämä ei vaikuta astianpesukoneen suorituskykyyn. Ota tarvittaessa yhteyttä putkiasentajaan.
Astiat eivät ole puhdistuneet	Astiat aseteltiin koreihin väärin	Katso kohta "Palvelun täyttäminen".
	Ei käytetty tarpeeksi tehokasta pesuohjelmaa	Valitse tehokkaampi astianpesuohjelma.

Ongelma	Mahdollinen syy	Ratkaisu
Astiat eivät ole puhdistuneet	Astianpesuainetta ei ole annosteltu tarpeeksi	Käytä suurempi määrä pesuainetta tai vaihda merkkiä.
	Astiat tukkivat suihkuvarret	Järjestä astiat uudelleen niin, etteivät ne tuki suihkuvarsia.
	Astianpesukoneen pohjassa oleva suodatin ei ole puhdas tai se on asennettu väärin. Tämä voi saada suihkuvarsiensa suuttimet pysähtymään.	Puhdista suodatinkokoonpano ja varmista, että asennat sen paikalleen oikein. Puhdista suihkuvarren suuttimet.
Sameutta lasissa	Pehmeän veden ja liian suuren pesuaineen yhdistelmä	Annostele vähemmän pesuainetta, jos sinulla on pehmeää vettä ja pese lasit lyhyimmällä ohjelmalla.
Valkoisia täpliä ilmestyy lautasille ja lasille	Kova vesi voi aiheuttaa kalkkikerrostumia	Tarkista vedenpehennysjärjestelmän asetukset tai täytä suolasäiliö.
Lautasissa mustia tai harmaita jälkiä	Alumiiniastiat ovat hankautuneet lautasia vasten	Käytä mietoa pesuainetta astioiden puhdistamiseen (mutta ei koneessa!).
Pesuainejäämät annostelijassa	Astiat ovat estäneet annostelijan luukun avautumisen	Järjestä astiat uudelleen.
Astiat eivät ole kuivia, kun kone on valmis.	Astiat aseteltiin koreihin väärin	Käytä käsineitä, jos astioissa on pesuainejäämiä ihoärsytyksen välttämiseksi.
	Astianpesukone tyhjenetään ennen aikaisesti	Älä tyhjennä astianpesukonetta heti ohjelman päätyttyä. Avaa luukku raolleen, jotta höyry pääsee ulos. Tyhjennä astianpesukone vasta, kun astiat ovat jäähtyneet kunnolla. Tyhjennä ensin alakori estääksesi veden tippumisen yläkorista.

Ongelma	Mahdollinen syy	Ratkaisu
Astiat eivät ole kuivia, kun kone on valmis.	Väärä astianpesuohjelma valittu	Lyhyemmissä ohjelmissa lämpötila on myös alhaisempi. Tämä vaikuttaa puhdistustehoon, valitse pidempi pesuohjelma.
	Aterimet huonolaatuisella pinnoitteella	Veden valuminen tällaisista esineistä voi olla vaikeaa, eikä niitä saa pestä koneessa.



VAROITUS!

Omatoiminen tai ei-ammattilaisten tekemä korjaus voi aiheuttaa vakavan riskin käyttäjän turvallisuudelle ja vaikuttaa takuuseen.

KORIEEN TÄYTTÖ (EN60436)

Kun täytät astianpesukoneen kokonaan, säästät sekä vettä että energiaa.

1. Yläkori

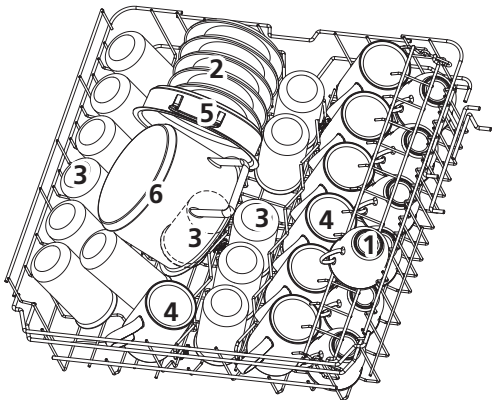

Määrä	Esine
1	Kupari
2	Asettimet
3	Lasi
4	Mukit
5	Uuninkestävä kattila
6	Pieni kattila

2. Alakori

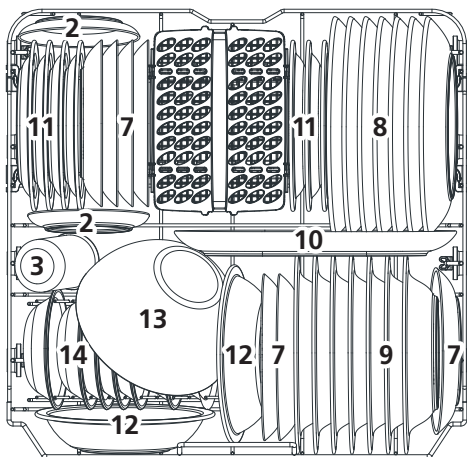

Määrä	Esine
7	Jälkiruokalautaset
8	Ruokalautaset
9	Syvät lautaset
10	Soikea astia
11	Melamiiniset jälkiruoka-lautaset
12	Melamiinikulhot
13	Lasikulho
14	Jälkiruokakulhot
15	Ruokailuvälinekori

3. Ruokailuvälinehylly

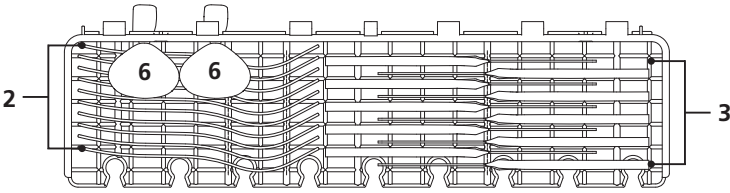

HUOMAUTUS:

Aseta kevyet, litteät esineet hyllylle. Enimmäispaino on 1,5 kg.

4. Ruokailuvälinekori → IN

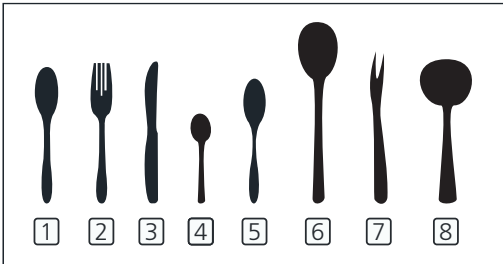
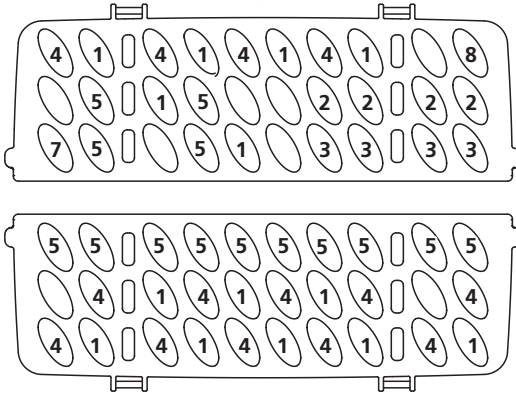

Tiedot vertailutestejä varten EN60436:n mukaisesti seuraavasti:

Tilavuus: 14 kattausta

Yläkorin asento: alin asento

Ohjelma: ECO

HuuhTELUKIRKASTEEN asetUS: Maks.

Veden kovuuden asetUS: H3

Määrä	Esine
1	Aterimet
2	Haarukat
3	Veitset
4	Teelusikat
5	Jälkiruokalusikat
6	Tarjoilusikat
7	Tarjoiluhaarukat
8	Kastikelusikat

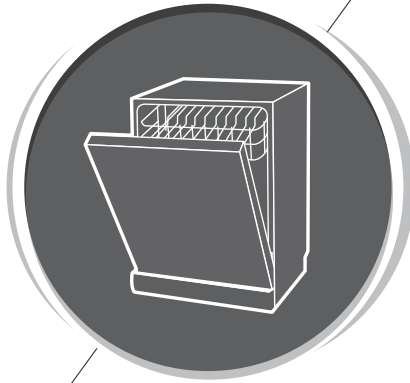

Astianpesukone

Käyttöohjeet

OSA II: Tarkat käyttöohjeet

SISÄLLYSLUETTELO

01	29 KÄYTÄ ASTIANPESUKONETTA
	30 Ohjauspaneeli
	33 Vedenpehmentin/suola
	34 Astioiden esikäsittely ja koneeseen asettelu
	37 Huuhtelukirkasteen ja astianpesukoneen pesuaineen toiminta
	38 Huuhtelukirkasteen täyttö
	39 Astianpesukoneen pesuaineen täyttö
	40 OHJELMAN VALINTA
02	41 Pesuohjelmien aikataulu
	41 Energiansäästö
	41 Käynnistä astianpesuohjelma
	41 Vaihda astianpesuohjelmaa edellisen ohjelman jo käynnistyttyä
	42 Unohditko laittaa lautasen koneeseen?
	43 Automaattinen avaus
03	43 ONGELMIEN KARTOITTAMINEN
04	44 TEKNISET TIEDOT TAKUU JA HUOLTO

HUOMAA:

- Soita huoltoon, jos ongelmat jatkuvat.
- Päivitysten ja jatkuvan tuoteparannuksen vuoksi valmistaja pidättää oikeuden tehdä muutoksia jatkuvasti ilman ennakoilmoitusta.
- Käyttöoppaan voi aina hankkia valmistajalta.

KÄYTTÄ ASTIANPESUKONETTA

Lue käyttöoppaan vastaava teksti astianpesukoneen tarkat käyttöohjeet.

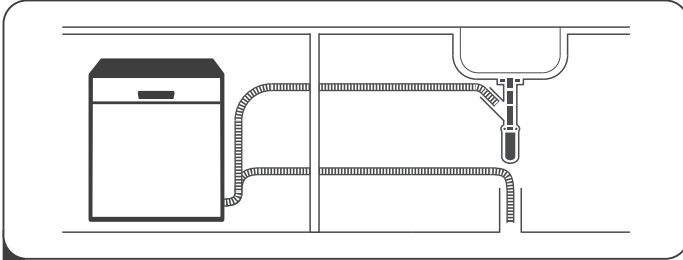

- 1 Asenna astianpesukone
(Lue osio 5 "ASENNUSOHJEET" osassa I: Yleiset ohjeet).



- 2 Poista isommat jäämät astioista.
Vältä huuhtelemista etukäteen.

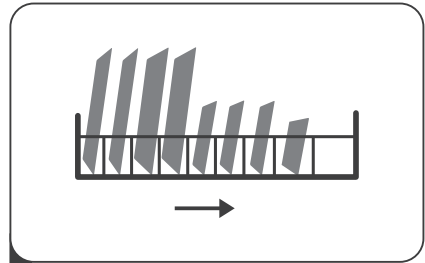

- 3 Täytä korit

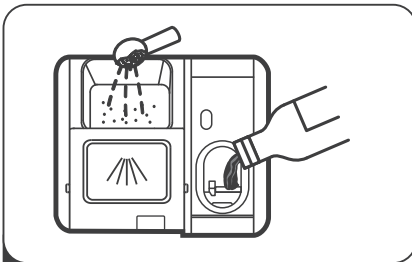

- 4 Täytä saippua-annostelija pesuaineella ja huuhtelukirkasteella.



- 5 Valitse sopiva ohjelma ja käynnistä astianpesukone.





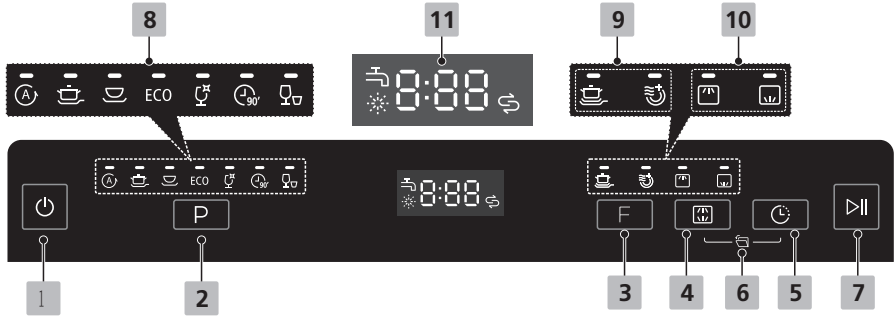





ASTIANPESUKONEEN KÄYTTÖ







OHJAUSPANEELI



TOIMINTOPAINIKKEET

1. Virtapainike	Paina tätä painiketta käynnistääksesi astianpesukoneen.
2. Ohjelma	Paina tätä painiketta valitaksesi haluamasi pesuohjelman. Ohjelman merkkivalo syttyy.
3. Toiminto	Valitse toiminto painamalla painiketta – vastaava merkkivalo syttyy.
4. Alt	Paina painiketta valitaksesi joko ylä- tai alakori. Vastaava merkkivalo syttyy.
5. Viivästynyt käynnistys	Paina painiketta viivästyttääksesi ohjelman käynnistymistä. Ohjelmaa voidaan lykätä jopa 24 tuntia tunnin välein.
6. Automaattinen avaus	Koneen luukku avautuu automaattisesti ohjelman lopussa kuivaustuloksen parantamiseksi. Ei voida käyttää Pika-ohjelman kanssa (pikapesu)
7. Käynnistys/keskeytys	Käynnistää valitun pesuohjelman tai keskeyttää sen, kun kone on käynnissä.

8. Ohjelman ilmainen	<p> Automaattinen Kevyesti, normaalisti tai voimakkaasti likaantuneille astioille – palaneiden ruokajäämien kanssa tai ilman.</p> <p> Intensiivinen Erittäin likaisille astioille, mukaan lukien kattilat ja pannut, joissa on palaneita ruokajäämiä.</p> <p> Yleiskäyttöinen Tavallisesti likaisille astioille, esim. kattilat, lautaset, lasit ja kevyesti likaiset pannut.</p> <p>ECO ECO Vakio-ohjelma. Sopii normaalisti likaantuneisiin astioihin ja on energiatehokkain ohjelma kokonaisenergian ja vedenkulutuksen kannalta.</p> <p> Lasi Kevyesti likaantuneille astioille ja lasiesineille.</p> <p> 90 min Normaalisti likaantuneille astioille, jotka vaativat nopean pesun.</p> <p> Pikapesu (pikapesu) Lyhempi pesuohjelma kevyesti likaantuneille astioille, jotka eivät vaadi kuivausta.</p>
9. Ohjelman ilmainen	<p> Lisäpuhdistus Erittäin likaisille astioille, joita on vaikea puhdistaa. (Voidaan käyttää vain Intensive-, Universal-, ECO-, Glass- ja 90 min kanssa.)</p> <p> Extra kuivaus astioiden perusteellisempaa kuivaamista varten. (Voidaan käyttää vain Intensive-, Universal-, ECO-, Glass- ja 90 min kanssa.)</p>
10. Alt-ilmainen	<p> Ylös Kun valitset ”yläosan”, vain yläkorin suihkuvarsi aktivoituu. Alempi suihkuvarsi ei aktivoidu.</p> <p> Pohja Kun valitset ”alaosan”, vain alakorin suihkuvarsi aktivoituu. Ylempi suihkuvarsi ei aktivoidu.</p>

<p>11. Näyttö</p>	<p> HuuhtelukirkasteJos symboli  syttyy, se tarkoittaa, että astianpesukoneessa ei ole huuhtelukirkastetta ja se on täytettävä uudelleen.</p> <p> SuolaJos symboli  syttyy, se tarkoittaa, että astianpesukoneessa ei ole suolaa ja se on täytettävä uudelleen</p> <p> HanaJos symboli  palaa, se tarkoittaa, että hana on kiinni.</p>
	<p> Näyttää valitun ohjelman lämpötilan, jäljellä olevan ajan, viivästetyn käynnistyksen, virhekoodit jne.</p>

Vedenpehmentin/suola

Pehmennys asetetaan manuaalisesti asetuspainikkeella. Veden pehmentäminen on välttämätöntä mineraalien ja suolojen poistamiseksi vedestä. Niillä voi olla tuhoisa ja haitallinen vaikutus laitteen toimintaan. Mitä enemmän mineraaleja, sitä kovempaa vesi on. Veden pehmenemistä tulee säätää maantieteellisellä alueellasi olevan veden kovuuden mukaan. Paikallinen vesilaitos voi kertoa sinulle alueesi veden kovuudesta.

Suolan kulutuksen säätäminen

Astianpesukone on suunniteltu säätämään suolan kulutusta käytetyn veden kovuuden mukaan. Se on suunniteltu optimoimaan ja säätämään suolan kulutusta.

Määritä suolan kulutus noudattamalla alla olevia ohjeita.

1. Sulje luukku ja käynnistä astianpesukone.
2. Ota vedenpehennysasetus käyttöön 60 sekunnin kuluessa laitteen käynnistämisestä painamalla ohjelmapainiketta yli 5 sekunnin ajan.
3. Valitse paikalliselle vesille sopiva taso painamalla Ohjelmapainiketta uudelleen. Asetus muuttuu seuraavassa järjestyksessä:
H3 → H4 → H5 → H6 → H1 → H2 → H3
4. Lopeta asetus painamalla virtapainiketta.

VEDEN KOVUUS				Viitteelliset arvot	Regeneroitumisen tapahtuu X pesuohjelman jälkeen ¹⁾	Suolan kulutus (grammaa/sykli)
Saksa °dH:	Ranska: °fH :	brittiläinen °Clarke	mmol/l			
0-5	0-9	0-6	0-0,94	H1	Ei regeneraatiota	0
6-11	10-20	7-14	1,0-2,0	H2	10	9
12-17	21-30	15-21	2,1-3,0	H3	5	12
18-22	31-40	22-28	3,1-4,0	H4	3	20
23-34	41-60	29-42	4,1-6,0	H5	2	30
35-55	61-98	43-69	6,1-9,8	H6	1	60

1° dH=1,25° Clarke=1,78° fH=0.178mmol/l

Tehdasasetus: H3

1) Jokainen regenerointiprosessin sykli kuluttaa 2,0 litraa lisävetä, energiankulutus kasvaa 0,02 kWh ja ohjelma-aika pidennetään 4 minuuttia.



Jos astianpesukoneesta on loppunut suola: Tarkista kohta 3 "Täytä suola suolasäiliöön" osassa I: Yleiset ohjeet.



HUOMAUTUS:

Jos mallissasi ei ole vedenpehennintä, voit ohittaa tämän.

Veden kovuus vaihtelee paikasta toiseen. Jos astianpesukoneessa käytetään kovaa vettä, astioihin ja keittiövälineisiin muodostuu saostumia.

Astianpesukone on varustettu erityisellä vedenpehennyslaitteella, joka käyttää suolasäiliötä, joka on erityisesti suunniteltu poistamaan vedestä kalkkia ja mineraaleja.

Astioiden esikäsittely ja koneeseen asettelu

- Harkitse sellaisten astioiden hankkimista, jotka kestävät konepesun.
- Valitse pesuohjelma, jonka lämpötila on mahdollisimman alhainen, mikäli astiat edellyttävät sitä.
- Älä poista laseja ja ruokailuvälineitä astianpesukoneesta heti ohjelman päätyttyä.

Seuraavien ruokailuvälineiden/astioiden pesuun

Seuraavat eivät sovellu:

- Aterimet, joiden kahvat ovat puuta, sarvea tai helmiäistä
 - Muoviosat, jotka eivät kestä lämpöä
- Vanhemmat aterimet, joissa on liimattuja osia, jotka eivät kestä korkeita lämpötiloja
- Aterimet tai ruokailuvälineet ovat juuttuneet kiinni
 - Tina- tai kuparitavarat
 - Kristallilasi
 - Teräs ja elementit, jotka voivat ruostua
 - Puiset astiat
 - Synteettisistä kuiduista valmistetut materiaalit

Seuraavat soveltuvat rajoitetusti:

- Jotkin lasityypit voivat himmentyä toistuvan astianpesun jälkeen
- Hopeiset ja alumiiniset osat värjäytyvät yleensä pesun aikana
- Värilliset ja kuvioidut materiaalit voivat haalistua, jos ne pestään astianpesukoneessa usein

Suosituksia astianpesukoneen täyttöön

(Noudata näitä täyttöohjeita, jotta astianpesukone toimii parhaiten.

Korien ja aterinkorin ominaisuudet ja ulkonäkö voivat vaihdella mallista riippuen.)

Kaavi pois ruuantähteet. Liota palaneen ruoan tähteet kattiloista. Astioita ei tarvitse huuhdella juoksevan veden alla.

Aseta astiat astianpesukoneeseen seuraavasti:

1. Astioiden, kuten kuppien, lasien, kattiloiden/pannujen jne. **on oltava** alaspäin.
2. Kaarevat tai lovelliset astiat on asetettava niin, että vesi pääsee valumaan pois.
3. Kaikki aterimet on sijoitettava turvallisesti, jotta ne eivät pääse kaatumaan.
4. Kaikki aterimet tulee sijoittaa siten, että suihkuvarret voivat pyöriä vapaasti käytön aikana.
5. Ontot astiat, kuten kupeissa, laseissa, kattiloissa jne., tulee olla alaspäin, jotta vesi ei pääse kääntymään niihin.
6. Ontot astiat, kuten kupeissa, laseissa, kattiloissa jne., tulee olla alaspäin, jotta vesi ei pääse kääntymään niihin.
7. Astiat ja aterimet eivät saa olla sisäkkäin tai peittää toisiaan.
8. Vahingoittumisen välttämiseksi lasit eivät saa koskettaa toisiaan.
9. Täytä alakoriin suuret astiat, joita on vaikea puhdistaa.
10. Yläkori on tarkoitettu herkemmillä ja kevyemmille astioille, kuten lasille tai kahvi- ja teekuppeille.
11. Pitkäteräiset veitset voivat olla vaarallisia, kun ne asetetaan pystyasentoon!
12. Pitkät ja/tai terävät aterimet, kuten leikkuuveitset, tulee sijoittaa vaakasuoraan yläkoriin.
13. Älä täytä astianpesukonetta liikaa. Tämä on tärkeää hyvän pesutuloksen ja kohtuullisen energiankulutuksen kannalta.



HUOMAA:

Hyvin pieniä esineitä ei voi pestä astianpesukoneessa, koska ne putoavat helposti korista.

Astianpesukoneen tyhjentäminen

Jotta vesi ei tippuisi yläkorista alakoriin, suosittelemme, että tyhjennät alakorin ensin ja sitten ylemmän.



VAROITUS!



Kuumia astioita!

Odota noin 15 minuuttia vahinkojen välttämiseksi. pesuohjelman päätyttyä poista lasit ja ruokailuvälineet astianpesukoneesta.

Täytä yläkori

Yläkori on tarkoitettu herkemille ja kevyemmille tavaroille, kuten lasit, kahvi- ja teekupit, asettimet ja lautaset, pienet kulhot ja pienet kattilat (jos ne eivät ole liian likaisia). Sijoita astiat ja keittiövälineet niin, etteivät vesisuihkut osu niihin.



Täytä alakori

Suosittelamme, että asetat alakoriin suuret ja vaikeimmin puhdistettavat esineet, kuten kattilat, pannut, kannet, tarjoiluastiat ja kulhot kuvan osoittamalla tavalla. On suositeltavaa sijoittaa astiat ja kannet hyllyjen sivuille, jotta ylemmän suihkuvarren pyöriminen ei estäisi. Saippua-annostelijan eteen sijoitettujen lautasten enimmäishalkaisijaksi suositellaan enintään 19 cm, jotta annostelija voidaan avata helposti.

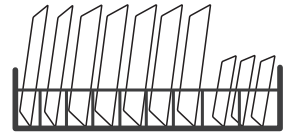

Ruokailuvälinekorin täyttäminen

Ruokailuvälineet tulee sijoittaa ruokailuvälinekoriin erillisissä lokeroissa. Varmista, että ruokailuvälineet eivät pakkaannu yhteen, mikä voi heikentää pesutuloksia.

VAROITUS!



Aterimet eivät saa työnnyä pohjan läpi. Aseta terävät aterimet aina terävä puoli alaspäin!



Parhaan pesutuloksen saavuttamiseksi korit tulee ladata OSAN 1 viimeisen osan vakiotäyttövaihtoehtojen mukaisesti: Yleiset käyttöohjeet

Huuhtelukirkasteen ja astianpesukoneen pesuaineen toiminta

Huuhtelukirkastetta annostellaan viimeisen huuhtelun yhteydessä, jotta astioihin ei muodostu tahroja tai raitoja aiheuttavia vesipisaroita. Se myös parantaa kuivumistulosta, kun vesi valuu pois astioista. Astianpesukoneesi on suunniteltu käyttämään pesuainetta.

VAROITUS!

Käytä vain astianpesukoneelle tarkoitettua pesuainetta! Älä koskaan täytä huuhtelukirkastesäiliötä millään muulla (esim. astianpesukoneen saippualla, nestemäisellä pesuaineella), koska tämä vahingoittaa astianpesukonetta.

Milloin huuhtelukirkastetta tulee täyttää

Se, kuinka usein annostelija on täytettävä, riippuu siitä, kuinka usein peset astiat ja minkä huuhtelukirkasteen asetuksen olet valinnut.

- Alhaisen huuhtelukirkasteen merkkivalo  syttyy, kun huuhtelukirkastetta on lisättävä.
- Älä täytä huuhtelukirkastesäiliötä liikaa.

Astianpesuaineen toiminta

Pesuaineen kemikaaleja tarvitaan irrottamaan, hajottamaan ja poistamaan lika astioista astianpesukoneessa. Useimmat kaupalliset astianpesuaineet sopivat tähän tarkoitukseen.

VAROITUS!

- Pesuaineen oikea käyttö Käytä vain astianpesukoneille tarkoitettua pesuainetta. Pidä kuivana ja ilmatiiviinä. Älä täytä pesuainelokeroa ennen kuin olet valmis käynnistämään ohjelman.



Astianpesukoneen pesuaine on syövyttävää! Pidä poissa lasten ulottuvilta.

Huuhtelukirkastesäiliön täyttö

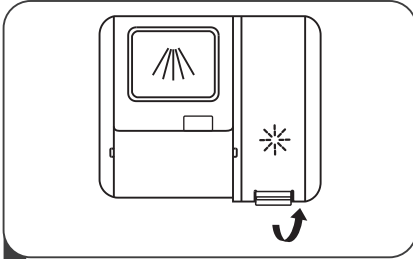

1 Irrota säiliön kansi nostamalla kahvaa.

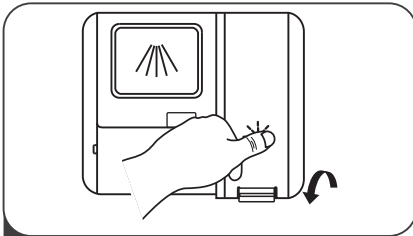

3 Sulje kansi uudelleen.

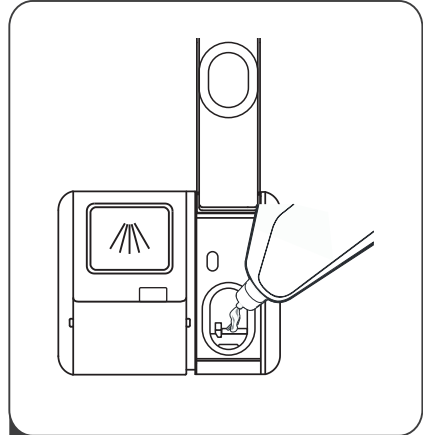

2 Kaada huuhtelukirkastetta säiliöön – varo, ettet täytä liikaa.

Huuhtelukirkasteen kulutuksen säätäminen

Parempaan kuivaukseen saavuttamiseksi huuhtelukirkasteen rajoitetulla käytöllä astianpesukone voidaan säätää mukautumaan kulutukseen. Toimi seuraavasti:

Avaa luukku ja käynnistä laite.

Paina Ohjelmapainiketta yli 5 sekuntia 60 sekunnin kuluessa käynnistyksestä. Paina sitten Delay-painiketta siirtyäksesi asetustilaan. Huuhtelukirkasteen merkivalo vilkkuu taajuudella 1 Hz.

Paina Ohjelmapainiketta uudelleen valitaksesi haluamasi asetuksen tottumusten perusteella. Asetukset muuttuvat seuraavassa järjestyksessä:
D3 → D4 → D5 → D1 → D2 → D3 Mitä suurempi numero, sitä enemmän huuhtelukirkastetta käytetään.

Asetus on valmis ja asetustilasta poistutaan ilman lisätoimia 5 sekuntiin tai painamalla On/Off-painiketta.

Saippua-annostelijan täyttö

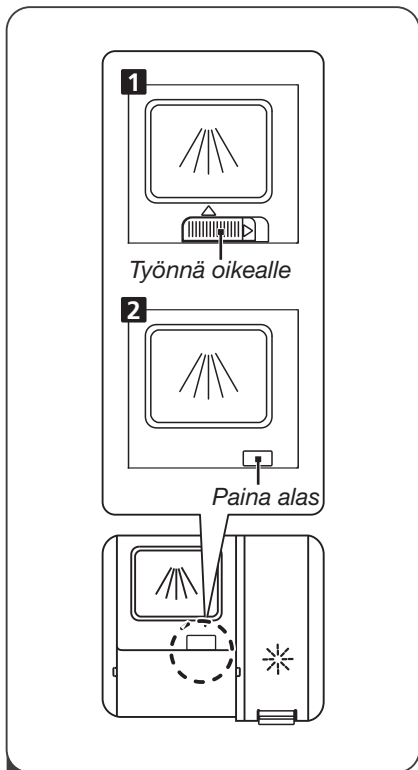

1 Valitse tilanteeseen sopiva avaustapa:

1. Avaa kansi liu'uttamalla lukitusmekanismia oikealle.
2. Avaa kansi painamalla vapautuspainiketta.



HUOMAA:

Noudata valmistajan pakkauksessa olevia ohjeita pesuaineen oikean annostelun saamiseksi.

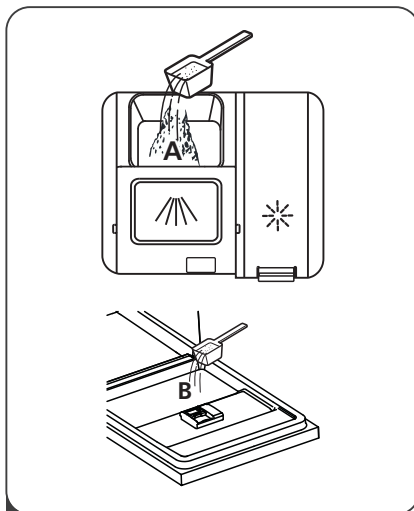

2 Kaada pesuainetta suureen lokeroon (A) - pääpesua varten.

Paremmän puhdistustuloksen saavuttamiseksi – erityisesti erittäin likaisten astioiden kohdalla – voit myös kaataa pienen määrän pesuainetta suoraan luukun päälle. Tämä lisäpesuaine aktivoituu esipesuvaiheessa.

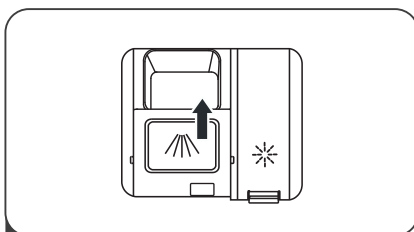

3 Sulje kansi työntämällä sitä eteenpäin ja painamalla sitä sitten alas.







ASTIANPESUKONEEN OHJELMOINTI

Ohjelmataulukko Alla olevasta taulukosta näet, mitkä ohjelmat sopivat parhaiten astioiden jäämien määrään ja käytettävän pesuaineen määrään.

Se näyttää myös erilaisia tietoja ohjelmista.

Kulutusravot ja ohjelman kesto ovat vain ohjeellisia, paitsi ECO-ohjelmassa.

(●) osoittaa, että ohjelma käyttää huuhtelukirkastetta viimeisessä huuhtelussa.

Ohjelma	Ohjelman kuvaus	Pesuaine Esi/pääpesu	Ajankulutus	Energia (kwh)	Vesi (L)	Huuhtelu
 Auto	Esipesu (45 °C) Pesu (55–65 °C) Huuhtelu (50–55 °C) Kuivaus	4 g / 18 g 1 tai 2 tablettia	85–150	0,85 - 1,550	8,5 - 18,7	●
 Intensive	Esipesu (50 °C) Pesu (65 °C) Huuhtelu (60 °C) Kuivaus	4 g / 18 g 1 tai 2 tablettia	205	1,615	18,6	●
 Universal	Esipesu (45 °C) Pesu (55 °C) Huuhtelu (55 °C) Kuivaus	4 g / 18 g 1 tai 2 tablettia	175	1,230	14,8	●
ECO (*EN 60436)	Pesu (50 °C) Huuhtelu (45 °C) Kuivaus	22 g 1 tabletti	220	0,747	9,8	●
 90 min	Pesu (60 °C) Huuhtelu (50 °C) Kuivaus	22 g 1 tabletti	90	1,180	11,9	●
 Glass	EsipesuPesu (50 °C) Huuhtelu (50 °C) Kuivaus	4 g / 18 g 1 tai 2 tablettia	120	0,995	14,8	●
 Rapid	Pesu (45 °C) Huuhtelu (45 °C)	12 g 1 tabletti	30	0,820	11,3	○

HUOMAA:

ECO (EN60436): ECO-ohjelma soveltuu normaalisti likaantuneiden astioiden puhdistukseen.

Tätä tarkoitusta varten se on energian ja veden kokonaiskulutuksen kannalta tehokkain ohjelma, ja sitä käytetään EU:n ekologisen suunnittelun lainsäädännön noudattamisen arvioimiseen.

Energiansäästö

1. Astioiden esihuuhtelu lisää veden ja energian kulutusta, eikä sitä suositella.
2. Kotona astianpesukoneen käyttö kuluttaa yleensä vähemmän vettä ja energiaa käyttövaiheessa kuin käsin astioiden pesu, kun konetta käytetään ohjeiden mukaisesti.

Käynnistä astianpesuohjelma

1. Vedä ala- ja yläkori ulos, täytä astiat ja työnnä ne takaisin sisään.
On suositeltavaa täyttää alakori ensin.
2. Kaada astianpesukoneen pesuaine.
3. Kytke virtajohto pistorasiaan. Virtalähde on 220-240 V vaihtovirta /50 HZ, katso "Tekniset tiedot". Tarkista, että vedensyöttö on päällä täydellä paineella.
4. Avaa luukku, käynnistä kone painamalla virtapainiketta.
5. Valitse uusi ohjelma. Valitun ohjelman merkkivalo syttyy.
Sulje luukku ja kone aloittaa pesuohjelman.

Vaihda astianpesuohjelmaa edellisen ohjelman jo käynnistyttyä

Huomaa:

Käyntijaksoa voidaan muuttaa vain, jos se on ollut käynnissä lyhyen aikaa. Jos se on ollut käynnissä pitkään, pesuaine on ehkä jo vapautunut ja vesi voi olla jo valunut pois. Jos näin on, lisää pesuainetta uudelleen.

Voit käynnistää pesuohjelman uudelleen seuraavasti:

1. Avaa luukku hieman pysäyttääksesi astianpesukoneen. Kun suihkuvarret pysähtyvät, voit avata oven kokonaan.
2. Peruuta nykyinen pesuohjelma painamalla mitä tahansa ohjelmapainiketta yli 3 sekuntia. Kone siirtyy valmiustilaan.
3. Voit nyt muuttaa asetuksen haluamallesi pesuohjelmalle.

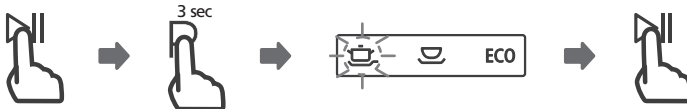

• Unohditko laittaa lautasen koneeseen?

Voit laittaa unohdetut astiat koneeseen milloin tahansa ennen kuin pesuainelokero avautuu.

Jos näin on, noudata alla olevia ohjeita:

1. Odota 5 sekuntia ja avaa sitten luukkua hieman.
2. Laita astia koneeseen.
3. Sulje luukku.
4. Paina virtapainiketta, kone käynnistyy uudelleen.

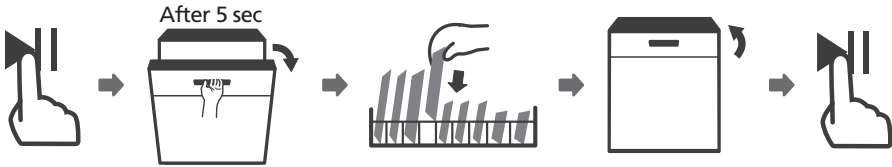

⚠ VAROITUS!



Oven avaaminen kesken pesuohjelman on vaarallista:
Kuuma höyry voi päästä ulos ja tuntua polttavan kuumalta.

Automaattinen avaus

Pesun jälkeen luukku avautuu automaattisesti kuivaustuloksen parantamiseksi.



HUOMAUTUS:

Astianpesukoneen luukku ei saa tukkia, kun se on asetettu avautumaan automaattisesti.

Tämä voi häiritä luukun avaustoimintoa.



ONGELMIEN KARTOITTAMINEN

Jos tapahtuu virhe, astianpesukone näyttää virhekoodin.

Alla oleva taulukko näyttää mahdolliset virhekoodit ja niiden syyt:

Vikakoodit	Merkitys	Mahdolliset syyt
E1	Käyttöaika liian pitkä	Vesihana ei ole auki, vedensyöttö on tukossa tai vedenpaine on liian alhainen.
E3	Vaadittua lämpötilaa ei saavuteta	Vika lämmityselementissä.
E4	Ylivuoto	Astianpesukoneen osa vuotaa.
Ed	Tiedonsiirtovirhe pää- ja näytön piirilevyn välillä	Avattu yhteys tai katkennut johto tiedonsiirrosta.

VAROITUS!

Jos ylivuotoa ilmenee, katkaise päävesijohto ennen kuin soitat huoltoon.

Jos koneen pohjassa on vettä ylivuodosta tai pienestä vuodosta, vesi on poistettava ennen koneen käynnistämistä uudelleen.

Jos näyttöön tulee virhekoodi, jota ei voida ratkaista, ota yhteyttä asiantuntijapalveluun.

TEKNISET TIEDOT

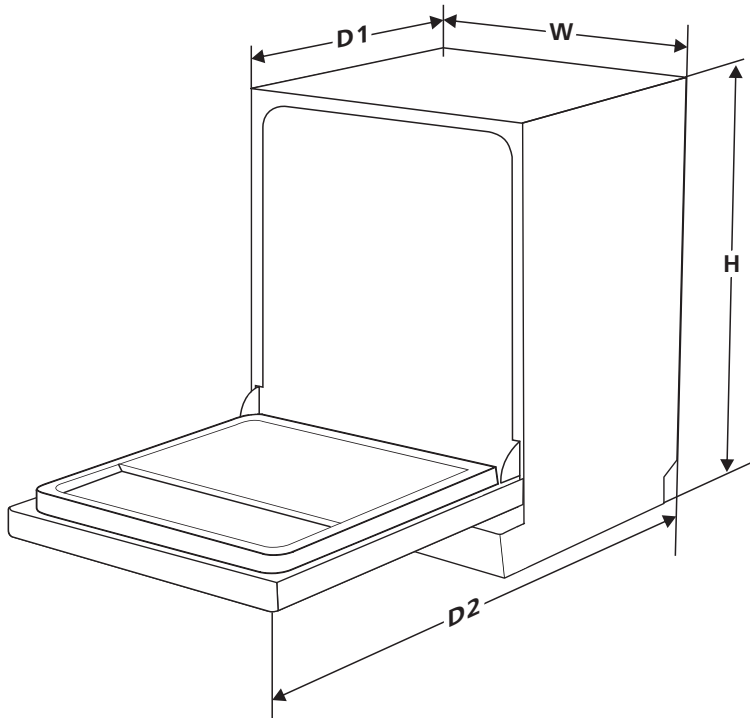

Korkeus	815 mm
Leveys	598 mm
Syvyys (D1)	570 mm (ovi kiinni)
Syvyys (D2)	1150 mm (ovi auki 90°)

Tuotetiedot (EN60436)

Toimittajan nimi tai tavaramerkki: ecotronic

Gødstrup Søvej 9, 7400 Herning, Tanska

Mallin nimi: Ecotronic EDF147WC

Yleiset tuotetiedot:

Parametri	Arvo	Parametri	Arvo	
Nimelliskapasiteetti (a) (ps)	14	Mitat cm	Korkeus	82
			Leveys	60
			Syvyys	57
EEl (a)	43,9	Energialuokka (e)	C (e)	
Puhdistustehoindeksi (a)	1,125	Kuivauskapasiteetti-indeksi (e)	1,065	
Energiankulutus kWh [jaksoa kohti] perustuu ECO-ohjelmaan kylmällä vedellä. Todellinen energiankulutus riippuu siitä, miten laitetta käytetään.	0,747	Vedenkulutus litroina [sykliä kohti] ECO-ohjelman perusteella. Todellinen vedenkulutus riippuu laitteen käyttötavasta ja veden kovuudesta.	9,8	
Ohjelman kesto (e) (h:min)	3:40	Tyyppi	Vapaasti seisova	
Äänitaso (dB(A) re 1 pW)	42	Meluluokka (e)	B (c)	
Pois päältä (W)	Ei saatavilla	Valmiustila (W)	0,49	
Viivästetty käynnistys (W)	1,00	Verkon valmiustila (W) (jos käytettävissä)	Ei saatavilla	

Toimittajan tarjoaman takuun vähimmäiskesto (e): takuun kesto

Lisätietoja antaa:

(e) ECO-ohjelmalle.

(e) Näiden kenttien tietoja ei pidetä merkityksellisinä asetuksen (EU) 2017/1369 4 artiklan mukaisesti.

(e) Jos tuotetietokanta luo automaattisesti tämän kentän lopullisen sisältöarvon, toimittajan ei tarvitse syöttää tietoja.

(1) Komission asetus (EU) 2019/2022, annettu 1. lokakuuta 2019, kotitalouksien astianpesukoneiden ekologisen suunnittelun vaatimuksista Euroopan parlamentin ja neuvoston direktiivin 2009/125/EY mukaisesti, komission asetuksen (EY) N:o 1275/2008 muuttamisesta ja komission asetuksen (EU) N:o 1016/2010 kumoamisesta.

TAKUU

Uudella laitteellasi on valmistus- ja materiaalivirheiden varalle 2 vuoden reklamaatio-oikeus, joka on voimassa dokumentoidusta ostopäivästä alkaen. Takuu kattaa materiaalit, työpalkat ja ajon. Kääntyessäsi huollon puoleen Sinun on ilmoitettava tuotteen nimi ja sarjanumero. Nämä tiedot ovat tyyppikilvessä. Kirjoita ne valmiiksi tähän käyttöoppaaseen, niin ne ovat käytettävissäsi. Tietojen avulla huoltoasentajan on helpompi löytää oikeat varaosat.

Takuu ei kata:

- Vikoja ja vahinkoja, joiden syynä ei ole tuotanto- tai materiaalivirhe
- Väärää tai virheellistä käyttöä – tähän kuuluu myös tuotteen puutteellinen puhdistus
- Laitteen palo- ja/tai vesi- ja kosteusvaurioita
- Korjauksia, jotka on tehnyt muu kuin ammattilainen
- Kuljetusvaurioita, kun tuotetta on kuljetettu ilman oikeaa pakkausta
- Jos on käytetty muita kuin alkuperäisiä varaosia
- Jos käyttöoppaan ohjeita ei ole noudatettu
- Jos asennusta ei ole tehty ohjeiden mukaan
- Jos tuotteen on asentanut tai korjannut ammattitaidoton henkilö
- Palaneita polttimeita

Kuljetusvauriot

Kuljetusvaurio, joka todetaan myyjän järjestämässä toimituksessa asiakkaalle, on yksinomaan asiakkaan ja myyjän välinen asia. Niissä tapauksissa, joissa asiakas on itse vastannut tuotteen kuljetuksesta, ei toimittaja ota mitään vastuuta mahdollisesta kuljetusvauriosta.

Kuljetusvauriosta on ilmoitettava välittömästi ja viimeistään 24 tunnin kuluessa siitä, kun tavara on toimitettu. Muussa tapauksessa asiakkaan vaatimukset hylätään.

Aiheeton huoltokäynti

Jos kutsutaan huoltoasentaja ja käy ilmi, että vian olisi voinut korjata itse esim. noudattamalla käyttöoppaan ohjeita tai vaihtamalla sähkökaapin sulakkeen, on asiakkaan itse maksettava huoltokäynti.

Osto yrityskäyttöön

Osto yrityskäyttöön on jokainen osto, jossa laitetta ei käytetä yksityisessä kotitaloudessa vaan yritystoimintaan tai sitä muistuttavaan tarkoitukseen (ravintola, kahvila, ruokala, jne.) tai vuokraukseen tai muuhun toimintaan, jossa käyttäjiä on useita. Mitään takuuta ei myönnetä yrityskäyttöön tehdyille ostoille, koska tämä laite on tarkoitettu yksinomaan tavalliseen kotitalouteen.

HUOLTO

Huoltotarpeesta ilmoitetaan:

- Piketa OyPL 420 / Rautatienkatu 1933101 / 33100 Tampere FINLAND
- Puh. 03 233 3237 piketa@piketa.fi
- Myyjä tai loppukuluttaja voi olla yhteydessä Piketaan tähän numeroon.
- Valmistaja, malli, sarjanumero ja mahdollinen tuotenumero, ostopäiväys, jälleenmyyjä, virhekuvaus ja asiakkaan yhteystiedot tulee ilmoittaa.

Valmistaja/jakelija ei ole vastuussa tuote- ja/tai henkilövahingoista, jos turvallisuusohjeita ei noudateta.

Takuu raukeaa, jos ohjeita ei noudateta.

Emme vastaa mahdollisista painovirheistä.

 ecotronic