

Opvaskemaskine

Brugsvejledning

DEL I: Generel brugsvejledning

Ecotronic EDF147WC

DK

 **ecotronic**

Læs brugsanvisningen grundigt, inden opvaskemaskinen installeres og bruges. Gem brugsanvisningen til fremtidig reference.

INDHOLDSFORTEGNELSE

01	3 VIGTIGE SIKKERHEDSANVISNINGER
02	6 OVERSIGT OVER OPVASKEMASKINEN
03	7 FØRSTE IBRUGTAGNING
	7 Fyld salt i beholderen
	9 Kurvene
04	11 RENGØRING OG VEDLIGEHOLDELSE
	11 Udvendig rengøring
	11 Indvendig rengøring
	14 Sådan holder du din opvaskemaskinen i topform
05	15 INSTALLATIONSANVISNING
	15 El-tilslutning
	16 Vandtilslutning
	17 Tilslutning af afløbsslange
	18 Placering af maskinen
	19 Installation til indbygningsmodel
06	21 FEJLFINDING
07	25 PÅFYLDNING AF KURVENE

BEMÆRK:

- Du kan løse gængse problemer ved at orientere dig i afsnittet "Fejlfinding".
- Tilkald professionel service, hvis problemerne fortsætter.
- Grundet opdateringer og konstant produktforbedring, forbeholder producenten sig retten til at foretage ændringer løbende, uden forudgående varsel.
- Der kan altid erhverves en brugsanvisning hos producenten.

VIGTIGE SIKKERHEDSANVISNINGER

⚠ ADVARSEL!

Følg altid nedenstående sikkerhedsanvisninger ved brug af opvaskemaskinen:

- Maskinen er udelukkende beregnet til husholdningsbrug, og i miljøer som fx - tekøkkener forbeholdt ansatte i butikker, kontorer og andre professionelle miljøer,
 - gårde,
 - hotelværelser, motelværelser og andre boliglignende miljøer,
 - bed & breakfast-lignende miljøer.Al anden anvendelse er ikke tilladt.
- Maskinen er beregnet til børn fra 8 år og opefter og til personer med fysiske, sensoriske eller mentale handicap eller til personer, som ikke er i besiddelse af tilstrækkelig erfaring og viden, hvis de bliver undervist i brugen af apparatet af en person, som er ansvarlig for deres sikkerhed og som til at begynde med holder opsyn med dem. Børn må ikke lege med maskinen. Rengøring og egen vedligeholdelse må ikke gennemføres af børn, som er uden opsyn. (EN60335-1)
- Installation og reparation må kun udføres af en kvalificeret fagperson.
- Risiko for kvælning! Børn kan under leg vikle sig ind i emballagemateriale (fx folier) eller trække det over hovedet og blive kvælt. Opbevar derfor emballagedele uden for børns rækkevidde.
- Nedsænk ikke maskinen, ledningen eller stikproppen i vand. Fare for elektrisk stød.
- Maskinen er udelukkende beregnet til indendørs brug.
- Inden opvaskemaskinen tilsluttes strømforsyningen, skal instrukserne i brugsanvisningen læses grundigt igennem.
- I løbet af hele installationsfasen må opvaskemaskinen ikke være tilsluttet strømforsyningen.
- Sørg for at trække stikket ud af maskinen inden rengøring og vedligeholdelse.
- Brug en blød klud samt vand og neutralt rengøringsmiddel til rengøring af apparatet.
- Små børn skal holdes væk fra opvaskemaskinen, når den er i gang.
- Påfyldning af snavset service: sørg for, at skarpe genstande ikke beskadiger lågens gummiliste. Knive, sakse o.l. placeres med den skarpe ende nedad i bestikkurven. For modeller med synligt varmelegeme: sørg for at plasticservice ikke kommer i kontakt med varmelegemet.



Etabler korrekt jordforbindelse

- Opvaskemaskinen skal være forskriftsmæssigt jordforbundet. Dette mindsker risikoen for elektrisk stød. Er du i tvivl, om der er etableret korrekt jordforbindelse, skal en elektriker kontaktes. Producenten/distributøren kan ikke gøres ansvarlig for skader, der opstår som følge af manglende jordforbindelse. Maskinen er udstyret med et EU Schuko-stik (sikkerhedsstik). For at sikre korrekt jordforbindelse i stikkontakter i Danmark skal apparatet tilsluttes en egnet stik-adapter. Denne adapter kan købes i de fleste byggemarkeder. Alternativt skal stikket skiftes ud til et dansk, jordet stik. Dette skal foretages af en autoriseret tekniker.
- Hvis el-installationen har brug for ændringer til installation af opvaskemaskinen, må de elektriske og hydrauliske opgaver kun udføres af en kvalificeret elektriker og blikkenslager.
- Brug kun opvaskemaskinen, når den er korrekt lukket og alt slutter helt tæt.
- Stå ikke på og lad ikke børn lege eller sætte sig på lågen når denne er åben. Fare for at apparatet tipper. Fare for person- og produktskade!
- Placer aldrig tunge objekter ovenpå maskinens låge, når denne står åben.
- Opvaskemidler indeholder stoffer, som kan virke irriterende og skurende på huden. Produkterne kan endvidere være yderst farlige, hvis de indtages. Undgå al kontakt med hud og øjne, da produkterne kan forårsage irritation og overfølsomhed. Sørg for, at opvaskemiddelrummet er tomt, når opvaskecyklussen er færdig.
- Opvaskemidlerne skal opbevares utilgængeligt for børn, og de må først påfyldes lige inden, opvaskeprogrammet sættes i gang.
- Anvend aldrig vaskemiddel eller anden sæbe i maskinen. Anvend udelukkende opvaskemiddel beregnet til opvaskemaskiner.
- Vandet fra opvaskemaskinen er ikke drikkeligt. Derfor må børn ikke komme i nærheden af opvaskemaskinen, når lågen er åbnet.
- Brug kun produkter, som er specielt beregnet til opvaskemaskinen (salt, opvaske- og afspændingsmiddel).
- Undgå så vidt muligt at åbne opvaskemaskinens låge, når den er i gang, specielt i løbet af opvarmningsfasen. Der kommer brandvarm damp ud af maskinen, og der er risiko for stænk. Opvaskemaskinen er forsynet med et sikkerhedssystem, som straks blokerer dets funktion, såfremt lågen åbnes.
- Brug aldrig kemiske opløsningsmidler i opvaskemaskinen, risiko for eksplosion! Luk altid opvaskemaskinens låge, når der er fyldt service i, eller den er tømt for ren service.
- Kom ikke ting i opvaskemaskinen, som ikke er egnet til det.
- Tages der noget ud af opvaskemaskinen, inden programmet er slut, er det vigtigt at skylle det med rent vand for at fjerne eventuelle rester af opvaskemiddel.
- I tilfælde af funktionsforstyrrelser, må du aldrig forsøge at reparere opvaskemaskinen selv. Reparationer foretaget af ikke-kvalificerede personer kan forårsage skader og betydelige funktionsforstyrrelser på opvaskemaskinen. Endvidere fratager garantien i dette tilfælde.
- Kontrollér, at alt opvaskemiddel er væk, efter endt vaskecyklus.
- Ikke-varmebestandigt plastservice, fx engangsbeholdere eller engangsbestik, må ikke vaskes i opvaskemaskine. Disse dele kan blive misdannede ved de høje temperaturer.

- Anvend kun opvaske- og afspændingsmidler beregnet til husholdningsopvaskemaskiner.
- Anvend aldrig opvaskemiddel til opvask i hånden.
- Opvaskemiddel beskadiger beholderen til afspændingsmiddel!
- Fyld aldrig opvaskemiddel (heller ikke flydende) i beholderen til afspændingsmiddel.
- Opvaskemiddel beskadiger afkalkningsanlægget. Fyld aldrig opvaskemiddel (heller ikke flydende) i saltbeholderen.
- Tilslut aldrig et beskadiget apparat til strømforsyningen.
- Maskinen må udelukkende tilsluttes vandforsyningen med et nyt slangesæt. Eventuelt gamle slangesæt skal bortskaffes.
- Min. tryk for vandindtag: 0,04 MPa
- Maks. tryk for vandindtag: 1 MPa
- Opvaskemaskinen skal installeres i henhold til gældende love og regler.
- Et beskadiget strømstik skal udskiftes af en autoriseret tekniker.
- Strømledningen må ikke være meget bøjet eller fladtrykt.
- Maks. kapacitet: 14 kuverter.
- For at spare strøm i stand-by-mode, slukker maskinen automatisk efter 15 minutters inaktivitet.

Miljørigtig bortskaffelse

Emballagematerialer til dette produkt kan genbruges. Du kan sørge for dette og dermed beskytte miljøet ved at deponere det på genbrugspladsen. Produktet indeholder ligeledes flere genanvendelige materialer. Dette angives med denne illustration, som betyder, at produktet ikke må blandes sammen med almindeligt husholdningsaffald. Hvis produktet bortskaffes sammen med husholdningsaffaldet eller behandles forkert, kan det skade den menneskelige sundhed og miljøet. Bortskaf derfor ikke det gamle produkt med husholdningsaffaldet. Genanvendelse sker under de mest optimale betingelser i overensstemmelse med Europa-Parlamentets og Rådets direktiv 2002/96/EF om affald af elektrisk og elektronisk udstyr. Kontakt din kommune for information om, hvor elektroniske produkter deponeres korrekt. Tag døren af inden deponering og klip strømstikket over.



OVERSIGT OVER OPVASKEMASKINEN

❗ VIGTIGT:

Inden første anvendelse:

For bedste resultat, læs alle instruktionerne, inden opvaskemaskinen tages i brug for første gang.

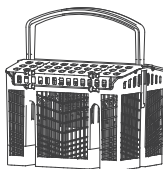
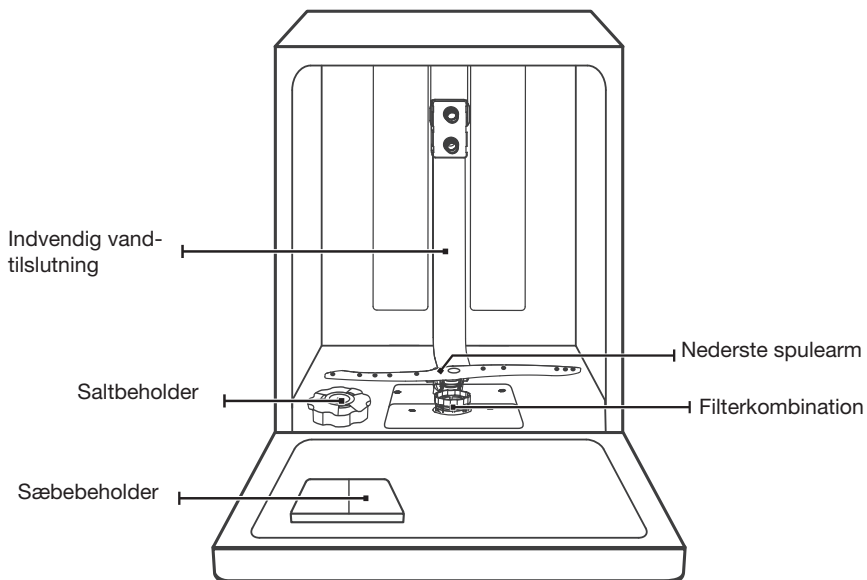

Bestikkurv

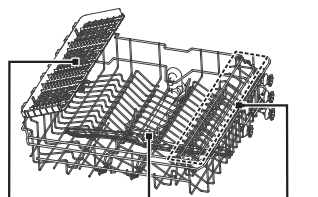

Overkurv

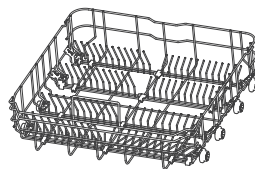

Underkurv

💡 BEMÆRK:

Illustrationerne i denne brugsvejledning er udelukkende til reference, og forskellige modeller kan variere i udseende og indretning.

FØRSTE IBRUGTAGNING

Følg disse trin, inden opvaskemaskinen tages i brug for første gang:

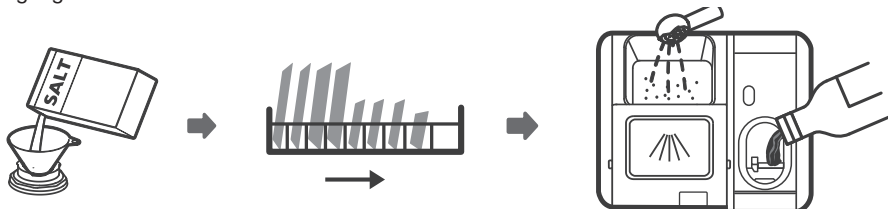

1. Indstil vandets hårdhed
2. Fyld salt i saltbeholderen
3. Fyld kurvene
4. Fyld sæbebeholderen



Se sektion 1 "Vandets hårdhed" DEL II: Specifik vejledning, hvis du skal indstille vandets hårdhed.

• Fyld salt i saltbeholderen



BEMÆRK:

Hvis din model ikke har en enhed til blødgøring af vand, kan du springe dette over. Brug altid salt, der er beregnet til opvaskemaskine. Saltbeholderen sidder under den nederste kurv, og skal fyldes, som forklaret i det følgende:

⚠ ADVARSEL!

- **Brug altid salt, der er beregnet til opvaskemaskine!** Enhver anden type salt, der ikke er specielt beregnet til opvaskemaskine, især bordsalt, vil beskadige vandblødgøringsenheden. I tilfælde af skader forårsaget ved brug af uegnet salt, bliver disse skader ikke dækket af producentens garanti, og denne er ikke ansvarlig for nogen heraf forårsaget skade.
- **Påfyld kun salt lige før start af et komplet opvaskeprogram.** Det forhindrer, at evt. spildte saltkorn eller saltvand bliver liggende i bunden af maskinen i længere tid, hvilket kan forårsage rust.

Følg nedenstående trin for at tilføre salt i opvaskemaskinen:

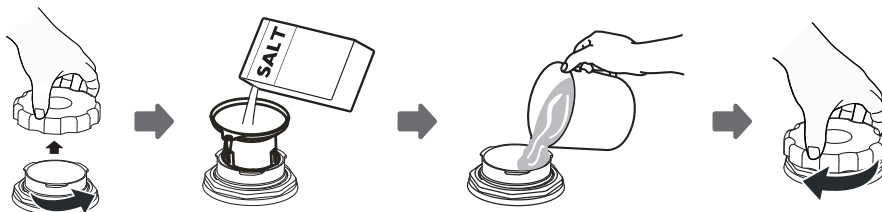

1. Efter at den nederste kurv er taget ud, skrues dækslet af og fjernes fra saltbeholderen.
2. Anbring tragten (medfølger) i hullet, og hæld cirka 1,5 kg opvaskemaskinesalt i.
3. Fyld saltbeholderen til dens maksimumgrænse med vand. Det er normalt, at en lille mængde vand kommer ud af saltbeholderen.
4. Efter påfyldning af saltbeholderen skrues dækslet godt på igen.
5. Indikatoren for 'mangler salt' går ud, når saltbeholderen er blevet fyldt med salt.
6. Der skal startes et opvaskeprogram straks efter, at saltbeholderen er blevet fyldt (Vi foreslår et kort program). Hvis dette ikke gøres, kan filtersystemet, pumpen eller andre vigtige maskindele blive beskadiget af saltvandet, hvilket ikke er dækket af garantien.

BEMÆRK:

- Saltbeholderen må kun påfyldes, når indikatoren for 'mangler salt' tænder  på betjeningspanelet. Afhængigt af hvor godt saltet bliver opløst, kan indikatoren for 'mangler salt' stadig være tændt, selvom saltbeholderen er fyldt op. Hvis der ikke er nogen saltadvarselsslampe i betjeningspanelet (på nogle modeller), kan du vurdere, hvornår der skal fyldes salt i blødgøringsmiddelehed, ud fra antallet af cyklusser opvaskemaskinen har kørt.
- Hvis der er spildt salt, skal du køre et iblødsætningsprogram eller et kort program for at fjerne det spildte salt.

• Kurvene (tips til optimal fyldning)

Juster overkurven

Type 1:

Højden på overkurven kan nemt justeres, så du kan sætte højere tallerkener ind i maskinen i enten den øverste eller nederste kurv.

For at justere højden på overkurven, følg nedenstående trin:

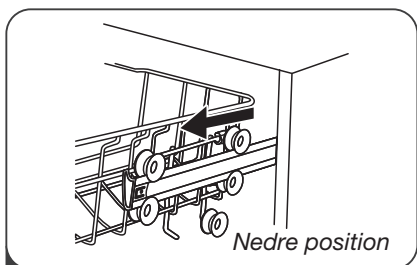

1 Træk overkurven ud.

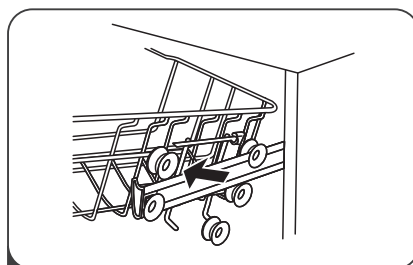

2 Fjern overkurven.

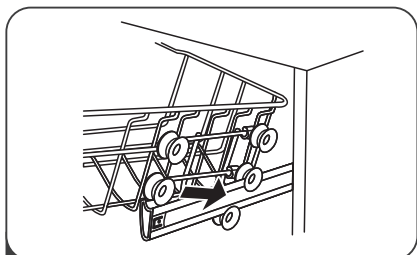

3 Genindsæt overkurven på enten de øverste eller nederste hjul.

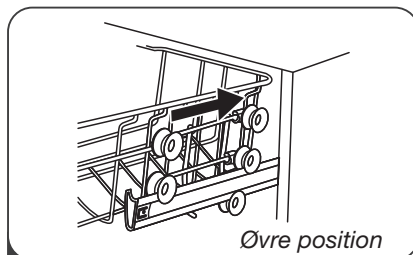

4 Skub overkurven ind.

Type 2:

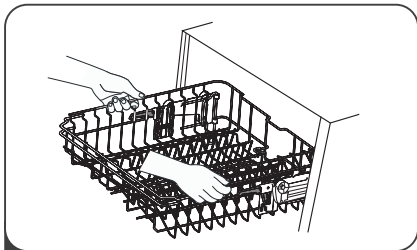

1 For at hæve overkurven: Løft kurven i midten af hver side, indtil kurven klikker fast i øverste position. Det er ikke nødvendigt at løfte i justeringshåndtaget.

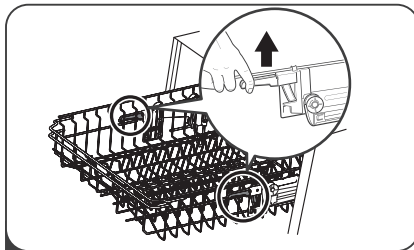

2 For at sænke overkurven, løft i justeringshåndtaget i begge sider for at frigøre kurven, og sænk den til laveste position.

Kophylderne

Kophylderne kan klappes op, når der skal anbringes større genstande i den øverste kurv. Langstilkede glas, f.eks. vinglas, kan lænes op ad kophylden.



Stavindsatsen

Rækkerne i stavindsatsen i maskinens underkurv anvendes til tallerkener og fade. Stavindsatsen kan klappes ned for at gøre plads til større genstande.

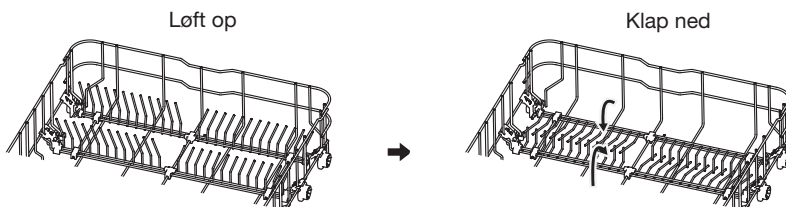

RENGØRING OG VEDLIGEHOLDELSE

• Udvendig rengøring

Døren og dørlisten

Rengør døren og dørlisten med en fugtig klud for at fjerne madrester. Når opvaskemaskinen fyldes med service, kan mad og væske spildes. Tætningslister og siderne af opvaskemaskinens dør rengøres ikke af vandstrålerne fra spulearmene, og der kan derfor dannes skimmel på dem. Sørg for at tørre mad- og drikkerester af, inden døren lukkes.

Betjeningspanelet

Hvis rengøring er påkrævet, må betjeningspanelet kun rengøres med en fugtig klud.

⚠ ADVARSEL!

- Der må aldrig anvendes rengøringsmiddel i sprayform til rengøring af dørpanelet, da det kan skade dørens lås og de elektriske komponenter.
- Slibende rengøringsmidler eller visse former for papirservietter må ikke anvendes, da der er risiko for at ridse eller plette den rustfrie ståloverflade.

• Indvendig rengøring

Filtreringssystem

Filtreringssystemet i bunden af opvaskerummet opfanger grove madrester fra opvaskeprogrammet, herunder fremmedlegemer som tandstikkere eller glasskår. De opsamlede grove rester kan få filtrene til at tilstoppe. Tjek derfor filtrenes tilstand regelmæssigt, fjern forsigtigt fremmedlegemer og rengør delene af filtreringssystemet, om nødvendigt med vand. Følg trinnene nedenfor for at rense filteret.



BEMÆRK:

Illustrationerne i denne brugsvejledning er udelukkende til reference. Filterkombination og spulearme kan variere, afhængig af model.

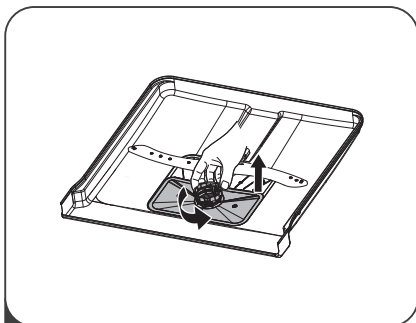

1 Drej grovfilteret mod uret for at låse det op. Løft filteret op og tag det ud af opvaskemaskinen.

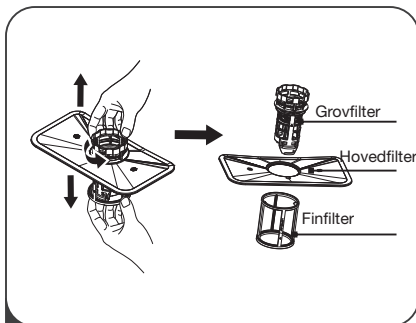

2 Finfilteret kan adskilles fra filterkombinationens bund. Grovfilteret kan adskilles fra hovedfilteret ved forsigtigt at klemme øverst på taperne og trække væk.

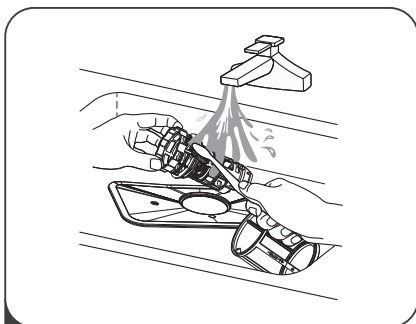

3 Fjern større madrester ved at skylle filteret under rindende vand.

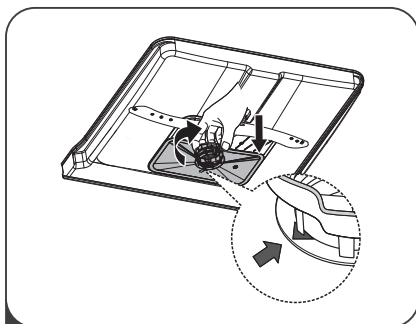

4 Følg den omvendte procedure for at sætte filterkombinationen på plads igen.

⚠ ADVARSEL!

- Filterkombinationen skal sættes omhyggeligt i og låses fast. Ellers kan større madrester trænge ind i cirkulationssystemet og tilstoppe dette.
- Opvaskemaskinen må aldrig blive anvendt uden filtre. Ukorrekt installation af filteret kan reducere maskinens ydelse og beskadige service og køkkengrej.

Spulearmene

Det er nødvendigt at rengøre spulearmene jævnligt, da kemikalierne i hårdt vand vil tilstoppe spulearmsdyserne og lejerne.

Følg nedenstående vejledning:

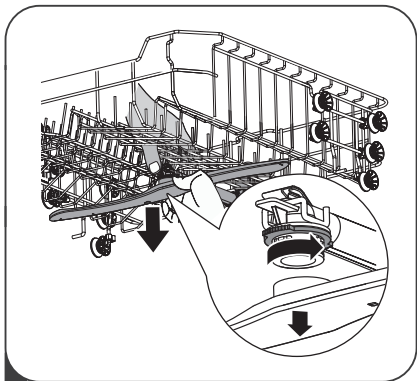

- 1** Den øverste spulearm aftages ved at holde på møtrikken og dreje spulearmen mod uret.

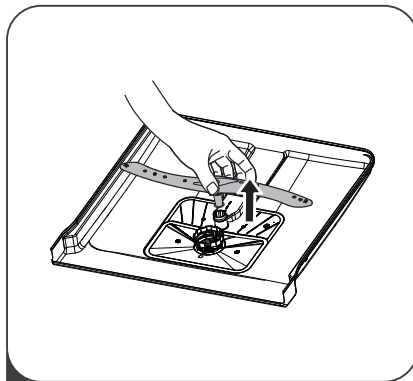

- 2** Den nederste spulearm aftages ved at trække den opad.

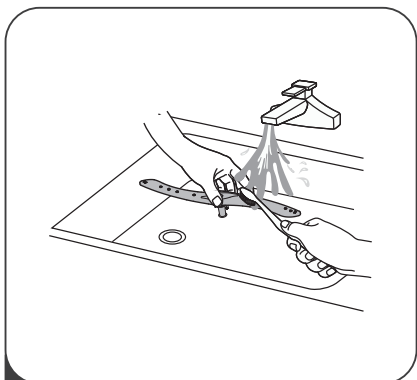

- 3** Spulearmene vaskes i varmt sæbevand, og der kan anvendes en blød børste til at rengøre dyserne.

● Sådan holder du din opvaskemaskine i topform

Opvaskemaskinen om vinteren

Der skal udføres foranstaltninger til at beskytte opvaskemaskinen mod frost om vinteren.

Efter hver eneste opvaskecyklus skal følgende gøres:

1. Afbryd strømtilførslen til opvaskemaskinen på stikkontakten.
2. Sluk for vandforsyningen, og frakobl vandindgangsslangen fra vandventilen.
3. Udtøm vandet fra indgangsslangen og vandventilen. (Brug en beholder til at opsamle vandet)
4. Slut vandtilførselsslangen til vandventilen igen.
5. Fjern filteret i bunden af karret, og brug en svamp til at opsuge vandet i bunden af maskinen.

Efter hver vask

Efter hver vask slukkes for vandforsyningen til maskinen, og døren åbnes på klem et stykke tid, så fugt og lugt kan slippe ud.

Tag stikket ud

Før rengøring eller vedligeholdelse af maskinen skal du altid tage stikket ud af stikkontakten.

Ingen opløsningsmidler eller brug af slibende rengøringsmidler

Der må ikke anvendes opløsningsmidler eller slibende rengøringsmidler til rengøring af opvaskemaskinen udvendigt og dens gummidele. Brug blot en klud fugtet med varmt sæbevand.

For at fjerne pletter eller stænk fra den indvendige overflade skal du bruge en klud fugtet med lidt eddike eller et rengøringsprodukt fremstillet specielt til opvaskemaskine.

Når opvaskemaskinen ikke anvendes i længere tid

Det anbefales, at du kører en vaskecyklus med opvaskemaskinen tom og derefter tager stikket ud af stikkontakten, slukker for vandforsyningen, og lader døren stå på klem. Dette vil medvirke til, at dørens pakninger holder længere og forhindrer, at der opstår dårligt lugt i opvaskemaskinen.

Flytning af maskinen

Hvis opvaskemaskinen skal flyttes, skal den helst holdes i lodret stilling. Hvis det er nødvendigt, kan den lægges på bagsiden.

Pakninger

En af grundene til dannelse af dårlig lugt i opvaskemaskinen er fastsiddende madrester i pakningerne. Jævnlig rengøring med en fugtig svamp vil forhindre dette.

INSTALLATIONSANVISNING

⚠ ADVARSEL!



Fare for elektrisk stød!

Afbryd strømmen, inden opvaskemaskinen installeres. Overholdes dette ikke, er der fare for elektrisk stød eller død.

⚠ VIGTIGT!

Installation af slanger og el-tilslutning skal ud føres af en fagmand.

Om el-installation

⚠ ADVARSEL!

Gælder din personlige sikkerhed:

- Benyt aldrig forlængerledning eller adapter til denne opvaskemaskine.
- Under ingen omstændigheder må jordtilslutningen fjernes.

Efter opstilling af opvaskemaskinen skal stikdåsen være frit tilgængelig. Af sikkerhedsmæssige grunde bør man heller ikke anvende en forlængerledning (risiko for brandfare ved overophedning). En beskadiget tilslutningsledning må kun udskiftes med en speciel ledning af samme type (kan bestilles ved telefonisk henvendelse til vores kundecenter). Af sikkerhedsmæssige grunde må ledningen kun udskiftes af en uddannet fagmand.

Opvaskemaskinen må ikke tilsluttes vekselrettere, som anvendes ved en autonom strømforsyning, f.eks. solarstrøm. Ellers kan det føre til sikkerhedsafbrydelse på grund af spidsbelastning, når opvaskemaskinen tændes. Elektronikken kan blive beskadiget!

Maskinen må heller ikke bruges i forbindelse med såkaldte energisparestik, da strømforsyningen til maskinen kan blive reduceret og maskinen derved kan blive for varm.

Kontroller før tilslutning, at tilslutningsforholdene i huset stemmer overens med angivelserne på typeskiltet, og at det installerede stikkontaktsystem er i overensstemmelse med opvaskemaskinens stiksystem. Spørg i tvivlstilfælde en elinstallatør.

Den elektriske montering skal foretages i henhold til Stærkstrømsbekendtgørelsen af en uddannet fagmand. Skal ekstrabeskyttes, jf. Stærkstrømsbekendtgørelsen.

- Anvend ikke forlængerledning eller stikdåse ved tilslutning, da dette forringer el-sikkerheden.
- Opvaskemaskinen skal være korrekt jordforbundet. Producenten/distributoren kan ikke gøres ansvarlig for skader, som opstår som følge af manglende jordforbindelse. I tvivlstilfælde skal en elektriker kontaktes.
- Apparatet er udstyret med et EU Schuko-stik (sikkerhedsstik).



For at sikre korrekt jordforbindelse i stikkontakter i Danmark skal apparatet tilsluttes med en egnet stik-adapter. Denne adapter (tilladt til maks. 13 ampere) kan købes i de fleste byggemarkeder. Alternativt skal stikket skiftes ud til et dansk, jordet stik. Dette skal foretages af en autoriseret tekniker.

- Tilslutningsforholdene skal til enhver tid stemme overens med data angivet på maskinens typeskilt.
- Sikring min. 10 A.

Vandtilslutning

Forbind vandtilløbsslangen til en koldt vandshane med $\frac{3}{4}$ gevind. Sørg for, at samlingen er helt tæt. Hvis vandforsyningen ikke har været brugt i et stykke tid, lad vandet løbe for at sikre, at det er rent og klart. Dette gøres for at sikre, at vandtilførslen ikke stopper til, hvilket kan resultere i produktskade

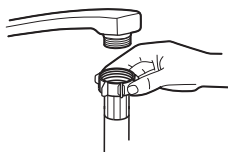

ADVARSEL

En slange, der tilsluttes en vandhane, kan sprænges, hvis den er monteret på samme vandledning som opvaskemaskinen. Hvis din vask har en sådan, anbefales det, at slangen frakobles, og at hullet lukkes.

Aquastop (overløbssikring)

Systemet garanterer beskyttelse mod vandskader/oversvømmelse, hvis der går hul på slangen (mus der gnaver eller andre årsager).

Sådan tilkobles aquastop

1. Træk tilløbsslangerne helt ud fra deres opbevaringsrum bagpå opvaskemaskinen.
2. Til tilslutningen skal der bruges en spærreventil med $\frac{3}{4}$ " gevind. Spænd spærreventilen på aquastop fast på vandhanen.
3. Luk op for vandtilførslen, inden du starter opvaskemaskinen.

Sådan frakobles aquastop

1. Sluk for vandet.
2. Skru aquastop af vandhanen.

Tilslutning af afløbsslange

Afløbsslangen (A) tilsluttes et afløbsrør med minimumsdiameter på 4 cm, eller tilslut til håndvaskens afløb (B). Sørg for, at slangen ikke bøjes eller mases. Højden på slangen (fra tilslutningsstedet på maskinen) må aldrig overstige 1000 mm. For at undgå tilbageløb, må den frie ende af slangen ikke nedsænkes i vand.

⚠ Tilslut afløbsrøret i position A eller B

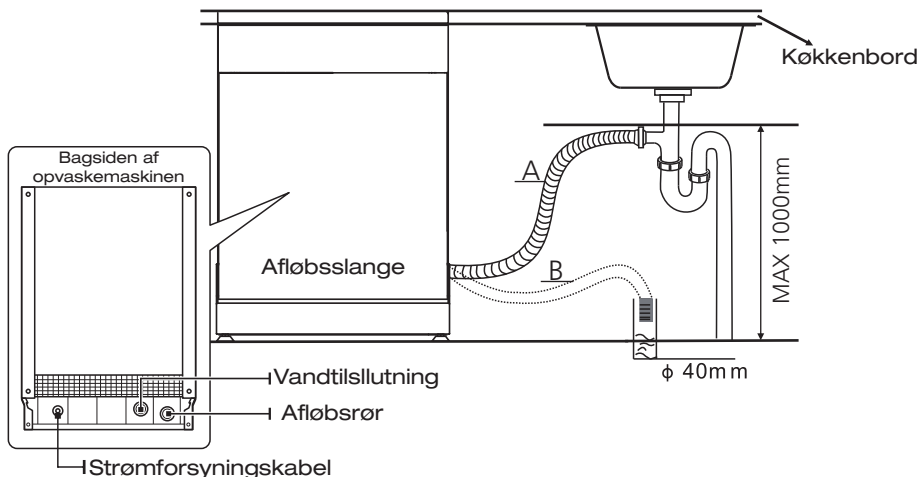

Tømning af overskydende vand fra slangerne

Hvis afløbsslangen er tilsluttet et afløbsrør, der er placeret højere end 1000 mm, kan der blive overskydende vand i afløbsslangen. Det vil i så fald være nødvendigt at dræne det overskydende vand fra slangen ned i en skål eller en passende beholder, som står udenfor og lavere end vasken.

Vandudledning

Tilslut vandafløbsslangen. Slangen skal tilsluttes korrekt for at undgå utætheder. Kontroller, at der ikke er knæk på slangen, eller at den er mast.

Ekstra lang slange

Hvis du har brug for en længere afløbsslange end den medfølgende, skal du købe en slange som er magen til. Slangen må dog aldrig være længere end 4 m, da dette kan forringe opvaskemaskinens ydeevne.

Syphon

Afløbstilslutningen må maksimalt være placeret 1000 mm over opvaskemaskinens bund.

Placering af maskinen

Maskinen stilles på den ønskede placering. Dens bagside skal være op ad endevæggen og dens sider op ad omkringstående skabe eller vægge. Maskinen leveres med tilløbs- og afløbsslange, som kan placeres til enten højre eller venstre side alt efter, hvor maskinen ønskes installeret.

Nivellering af maskinen

Når opvaskemaskinen står i vater, kan højde på opvaskemaskinen justeres på de justerbare fødder. Maskinen må ikke hælde mere end højst 2°.

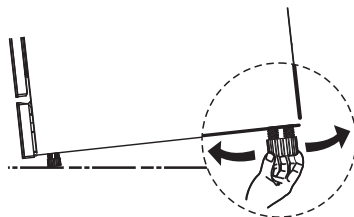

Indbygget (for integrerede modeller)

Vælg den bedste placering til din opvaskemaskine

Opstillingsstedet for opvaskemaskinen bør være i nærheden af vandtilførsel og afløbsslange samt strøm.

Illustrationer af kabinettets mål og placering af opvaskemaskine.

1. Mindre end 5 mm mellem toppen af opvaskemaskinen og kabinettet og døren flugtes med kabinettet.

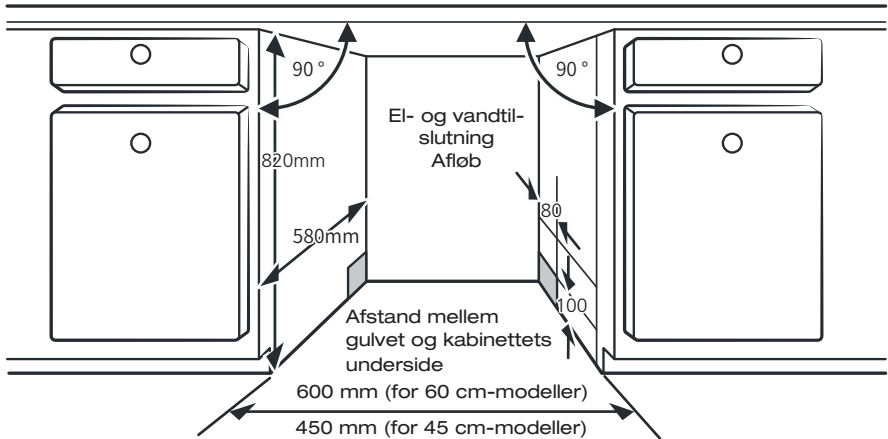

2. Hvis opvaskemaskinen installeres i kabinettets hjørne, bør der være lidt plads, når døren er åben.

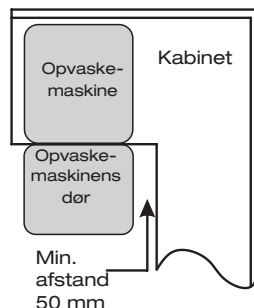

BEMÆRK:

Afhængig af modellen, kan det blive nødvendigt at lave et hul i den modsatte side af kabinettet.

Trin-for-trin installation af opvaskemaskinen

1. Fastgør afdækningstape under bordpladen, hvor opvaskemaskinen skal installeres. Sørg for, at tapen flugter med bordkanten (trin 2).
2. Tilslut tilløbsslangen til koldt vand.
3. Tilslut afløbsslangen.
4. Tilslut strøm.
5. Skub opvaskemaskinen ind i kabinettet.
6. Justér opvaskemaskinens niveau. Det bageste ben kan justeres forfra ved at dreje på Phillips-skruen midt i bunden af opvaskemaskinen med en Phillips-skruetrækker. For at justere de forreste ben skal du bruge en flad skruetrækker og dreje på benene, indtil maskinen står i vater.
7. Justér spændingen på dørspringene ved hjælp af en Phillips-skruetrækker. Drej med uret for at stramme venstre og højre dørspring. Undlader du dette, kan det skade opvaskemaskinen.
8. Opvaskemaskinen skal fastgøres. Det kan gøres på to måder:
9. Opvaskemaskinen skal fastgøres sikkert. Dette kan gøres på to måder:
 - A. Almindelig bordplade: Placer monteringsbeslaget i spalten på siden og fastgør det til bordpladen med skruer.
 - B. Marmor- eller granitbordplade: Fastgør siderne med skruer.

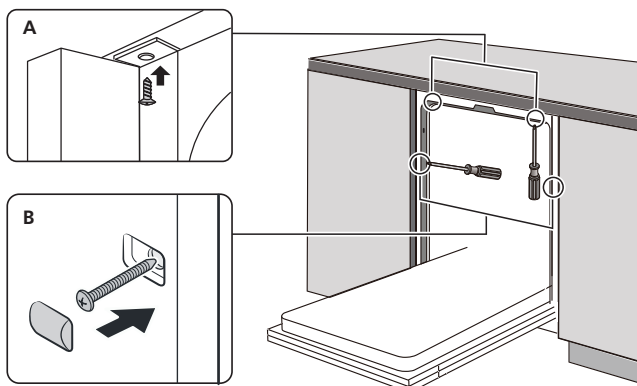

FEJLFINDING

Ved at gennemlæse de følgende sider, kan du måske undgå at tilkalde service.

Problem	Mulig årsag	Løsning
Opvasker kan ikke starte	Relæ er slået fra, eller sikring er sprunget	Slå relæet til/skift sikring. Opvaske-maskinen skal helst ikke befinde sig i samme sikringsgruppe som andre hvidevarer.
	Strømtilførsel er slukket	Kontroller, at opvaske-maskinens dør er lukket helt i, samt at den er tændt på ON/OFF. Kontroller, om stikket er tilsluttet strømforsyningen korrekt.
	Vandtryk er for lavt	Kontroller, at vandtilslutningen er foretaget korrekt, og at der er tændt for vandet.
	Opvaske-maskinens dør er ikke lukket korrekt	Sørg for at lukke døren rigtigt, til den klikker i.
Opvaskevand pumpes ikke ud	Brist i afløbsslangen	Tjek afløbsslangen for skader. Udskift slangen ved skader.
	Filter blokeret	Kontroller filtreringssystemet
	Køkkenvask stoppet	Kontroller, om køkkenvaskens afløb er stoppet. Rens afløbet og tilkald evt. en VVS-installatør.
Sæbeskum i bunden af opvaskeren	Forkert opvaskemiddel	Anvend udelukkende opvaskemiddel beregnet til opvaske-maskiner. Fjern sæbeskum ved at hælde 1 liter koldt vand ned i bunden af opvaske-maskinen og start hurtigprogram. Vandet drænes ud under første trin af programmet. Åbn døren herefter og tjek, at sæbeskummet er væk. Gentag om nødvendigt.

Problem	Mulig årsag	Løsning
	Spildt afspændingsmiddel	Tør altid spildt afspændingsmiddel op med det samme.
Misfarvning/pletter i bunden af opvaskemaskinen	Opvaskemiddel med farvestoffer blev anvendt	Anvend udelukkende opvaskemiddel uden farvestoffer.
Hvide aflejringer indeni maskinen	Hårdt vand (højt kalkindhold)	Rengør med en svamp vredet op i vand med lidt alm. opvaskemiddel i eller med en smule lagereddike på en klud. Anvend aldrig andre slags rengøringsmidler, risiko for skumdannelse.
Rustpletter på bestik	Genstandene er ikke egnet til maskinopvask	Undgå at fylde bestik i opvaskemaskinen, som ikke er egnet til maskinvask
	Der blev ikke kørt et opvaskeprogram efter salt blev påfyldt. Der er kommet salt ind i opvaskeprogrammet	Kør altid et kort opvaskeprogram efter påfyldning af salt UDEN service i og uden at aktivere turbo (hvis modellen har denne funktion).
	Låget til saltdispenseren er løst	Kontroller, at dispenseren kan kliklukkes korrekt.
Bankelyd under opvaskeprogram	Sprayarmen støder på en genstand	Sæt programmet på pause, åbn opvaskemaskinen og omarranger servicet.
Raslelyd under opvaskeprogram	Service står løst/usikkert inde i maskinen	Sæt programmet på pause, åbn opvaskemaskinen og omarranger servicet.
Bankelyd fra vandrøret	Dette kan skyldes rørføringen på installationsstedet	Dette påvirker ikke opvaskemaskinens ydeevne. Kontakt evt. VVS-installatør.
Servicet er ikke rent	Kurvne blev påfyldt uhensigtsmæssigt	Se afsnittet "Påfyldning af service".
	Programmet var ikke kraftigt nok	Vælg et mere intensivt opvaskeprogram.

Problem	Mulig årsag	Løsning
Servicet er ikke rent	Der blev ikke doseret opvaskemiddel nok	Doser en større mængde opvaskemiddel eller skift fabrikat.
	Servicet blokerer spulearmene	Omarranger servicet, så det ikke blokerer spulearmene.
	Filtersamlingen i bunden af opvaskemaskinen er ikke rent eller er isat forkert. Dette kan forårsage, at spulearmenes dyser stopper til.	Rengør filtersamlingen og sørg for at sætte det korrekt i. Rengør sprayarmenes dyser.
Uklarheder på glas	En kombination af blødt vand og for meget opvaskemiddel	Doser mindre opvaskemiddel, hvis du har blødt vand og vask glassene på det korteste program
Hvide pletter kommer til syne på tallerkener og glas	Hårdt vand kan medføre kalkaflejringer	Kontroller indstillingerne for vandblødgøringsystemet, eller fyld saltbeholderen op.
Sorte eller grå mærker på tallerkener	Aluminiumsredskaber har skuret imod tallerkenerne	Anvend et mildt skuremiddel til at rengøre tallerkenerne (men ikke i maskinen!).
Opvaskemiddelrester i dispenseren	Dispenseren blokeres af service	Omarranger servicet.
Servicet er ikke tørt, når maskinen er færdig	Kurvene blev påfyldt uhensigtsmæssigt	Brug handsker, hvis der er opvaskemiddelrester på servicet, for at undgå hudirritation.
	Maskinen tømmes for tidligt	Tøm ikke opvaskemaskinen lige efter programmet er slut. Åbn døren på klem, så damp kan slippe ud. Tøm først maskinen, når servicet er kølet nogenlunde af. Tøm nederste kurv først for at undgå, at vand drypper ned fra øverste kurv.

Problem	Mulig årsag	Løsning
Servicet er ikke tørt, når maskinen er færdig	Forkert opvaskeprogram valgt	På de kortere programmer, er temperaturen også lavere. Dette påvirker rengøringsydelsen, vælg et længere opvaskeprogram.
	Bestik med belægning af lav kvalitet	Vandet kan have svært ved at blive drænet af sådanne genstande og disse bør ikke maskinopvaskes.



ADVARSEL!

Selvreparation eller reparation udført af ikke-professionelle kan medføre alvorlig risiko for brugerens sikkerhed og påvirke garantien.

PÅFYLDNING AF KURVE (EN60436)

Ved at fylde opvaskemaskinen helt op, er det både vand- og energibesparende.

1. Øverste kurv

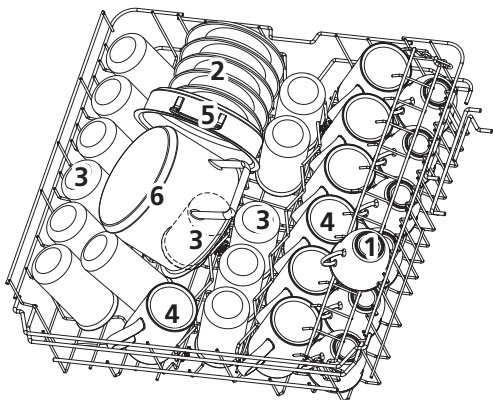

Antal	Genstand
1	Kopper
2	Underkopper
3	Glas
4	Krus
5	Ovnfast gryde
6	Lille gryde

2. Nederste kurv

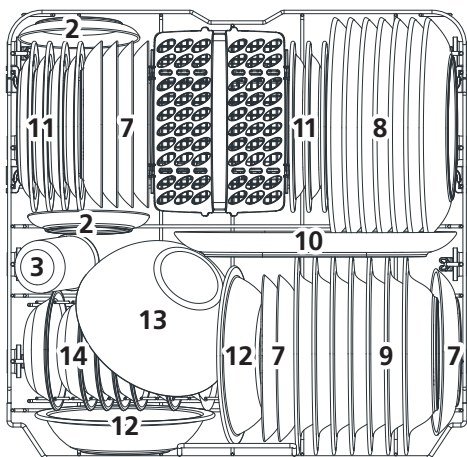

Antal	Genstand
7	Desserttallerkener
8	Middagstallerkener
9	Dybe tallerkener
10	Ovalt fad
11	Desserttallerkener i melamin
12	Skåle i melamin
13	Glasskål
14	Dessertskåle
15	Bestikkurv

3. Bestikhyld

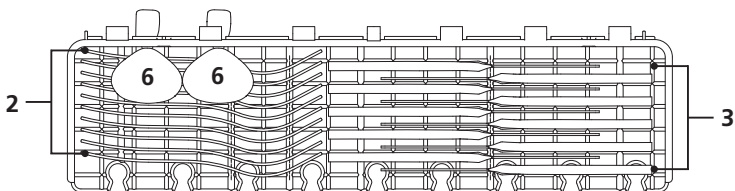

BEMÆRK:

Placer lette, flade ting på hylden. Maksimalvægt er 1,5 kg.

4. Bestikkurv

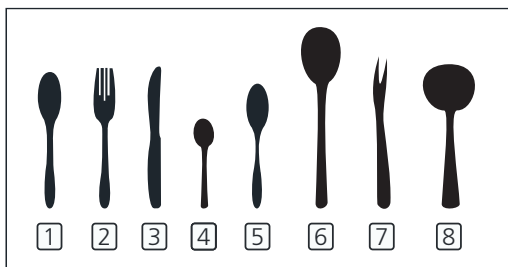
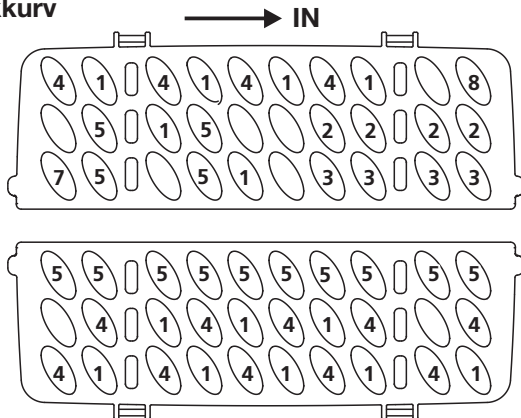

Oplysningerne for sammenligningstest iht. EN60436 som følger:

Kapacitet: 14 kuverter

Position for øverste kurv: laveste position

Program: ECO

Indstilling for afspændingsmiddel: Max

Indstilling for vandets hårdhed: H3

Antal	Genstand
1	Spiseskeer
2	Gafler
3	Knive
4	Teskeer
5	Dessertskeer
6	Serveringsskeer
7	Serveringsgafler
8	Sauceske

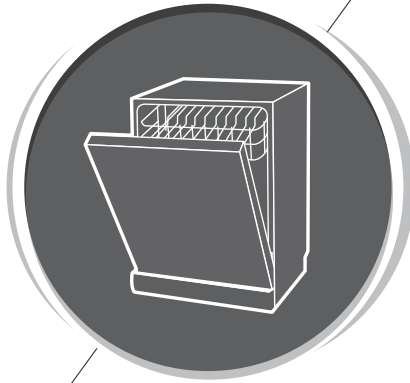

Opvaskemaskine

Brugsvejledning

DEL II: Specifik brugsvejledning

INDHOLDSFORTEGNELSE

01	29 BRUG DIN OPVASKEMASKINE
	30 Betjeningspanel
	33 Blødgøringsanlæg/salt
	34 Forberedelse og isætning af service
	37 Afspændingsmidlets og maskineopvaskemidlets funktion
02	38 Påfyldning af afspændingsmiddel
	39 Påfyldning af maskineopvaskemiddel
	40 PROGRAMVALG
	41 Skema for vaskeprogrammer
	41 Energibesparelse
	41 Starte en opvaskecyklus
	41 Ændre programmet under en cyklus
03	42 Glemte at sætte en tallerken i maskinen?
	43 Auto-åbn
	43 FEJLFINDING
04	44 SPECIFIKATIONER GARANTI OG SERVICE

BEMÆRK:

- Tilkald professionel service, hvis problemerne fortsætter.
- Grundet opdateringer og konstant produktforbedring, forbeholder producenten sig retten til at foretage ændringer løbende, uden forudgående varsel.
- Der kan altid erhverves en brugsvejledning hos producenten.

BRUG DIN OPVASKEMASKINE

Læs venligst den tilhørende tekst i brugsvejledningen for detaljeret vejledning angående betjening af opvaskemaskinen.

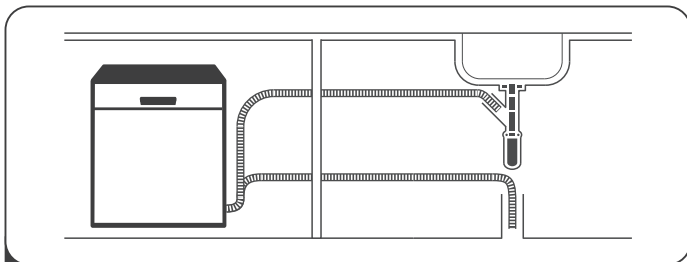

- 1 Installer opvaskemaskinen
(Læs afsnit 5 "INSTALLATIONSANVISNING" i del I: Generel vejledning).



- 2 Fjern større rester fra servicet. Undgå at skylle af på forhånd.

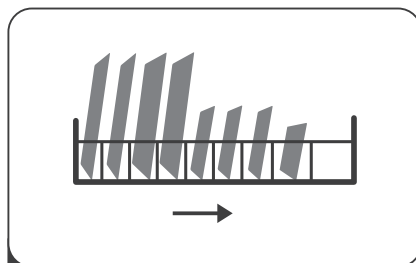

- 3 Fyld kurvene

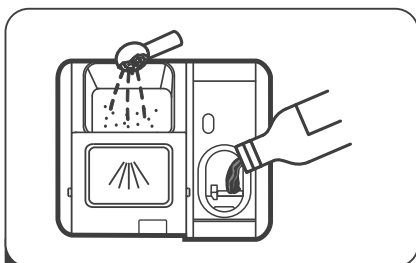

- 4 Fyld sæbedispenseren med opvaskemiddel og afspændingsmiddel.



- 5 Vælg et passende program, og start opvaskemaskinen.





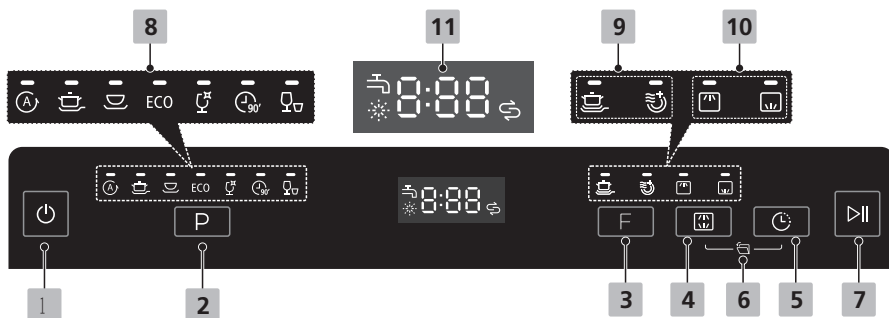





BETJENING AF OPVASKEMASKINEN







BETJENINGSPANEL



FUNKTIONSKNAPPER

1. Tænd/Sluk	Tryk på denne knap for at tænde opvaskemaskinen.
2. Program	Tryk på denne knap for at vælge det ønskede vaskeprogram. Programindikatoren vil lyse.
3. Funktion	Tryk på knappen for at vælge en funktion – den tilsvarende indikator vil lyse.
4. Alt	Tryk på knappen for at vælge enten overkurv eller underkurv. Den tilsvarende indikator vil lyse.
5. Udskudt start	Tryk på knappen for at udskyde programstarten. Programmet kan udsættes op til 24 timer i trin af én time.
6. Automatisk åbning	Maskinens dør åbnes automatisk ved programmets afslutning for at forbedre tørreresultatet. Kan ikke bruges sammen med Rapid-programmet (hurtigvask)
7. Start/Pause	Starter det valgte opvaskeprogram eller sætter det på pause, mens maskinen er i drift.

8. Programindikator	<p> Auto Til let, normalt eller kraftigt snavset service – med eller uden fastbrændte madrester.</p> <p> Intensiv Til kraftigt snavset service, herunder gryder og pander med fastbrændte madrester.</p> <p> Universal Til normalt snavset opvask, f.eks. gryder, tallerkener, glas og let snavsede pander.</p> <p>ECO ECO Standardprogrammet. Velegnet til normalt snavset service og er det mest energieffektive program med hensyn til samlet energi- og vandforbrug.</p> <p> Glas Til let snavset service og glas.</p> <p> 90 min Til normalt snavset opvask, der kræver en hurtig vask.</p> <p> Rapid (hurtigvask) Et kortere vaskeprogram til let beskidt service, som ikke behøver tørring.</p>
9. Programindikator	<p> Ekstra rengøring Til meget snavset service som er vanskeligt at rengøre. (Kan kun bruges med Intensiv, Universal, ECO, Glas og 90 min.)</p> <p> Ekstra tørring For mere grundig tørring af servicet. (Kan kun bruges med Intensiv, Universal, ECO, Glas og 90 min.)</p>
10. Alt-indikator	<p> Øverst Når du vælger "Øverste", aktiveres kun spulearmen i overkurven. Den nederste spulearm fungerer ikke.</p> <p> Nederst Når du vælger "Nederste", aktiveres kun spulearmen i underkurven. Den øverste spulearm fungerer ikke.</p>

11. Skærm	<p> Afspændingsmiddel Hvis symbolet  lyser, betyder det, at der mangler afspændingsmiddel i opvaskemaskinen, og det skal genopfyldes.</p> <p> Salt Hvis symbolet  lyser, betyder det, at der mangler opvaskesalt, og det skal genopfyldes</p> <p> Vandhane Hvis symbolet  lyser, betyder det, at vandhanen er lukket.</p>
	<p> Viser valgt programtemperatur, resterende tid, forsinket start, fejlkoder m.m.</p>

Blødgøringsanlæg / Salt

Blødgøring indstilles manuelt via indstillingsknappen. Blødgøringen af vandet er nødvendig for at fjerne mineraler og salte fra vandet, som kan have en ødelæggende og uheldig virkning på maskinens drift. Jo flere mineraler, der er, jo hårdere er vandet. Blødgøringen af vandet skal indstilles efter vandets hårdhed i dit geografiske område. Dit lokale vandværk kan oplyse dig om vandets hårdhed i dit område.

Justering af saltforbrug

Opvaskemaskinen er beregnet til at blive justeret med hensyn til saltforbruget baseret på hårdheden af det anvendte vand. Den er beregnet til at optimere og tilpasse saltforbruget.

Følg trinene nedenfor for at indstille saltforbruget.

1. Luk lågen, og tænd for opvaskemaskinen.
2. Inden for 60 sekunder efter at apparatet er tændt, tryk og hold Program-knappen nede i mere end 5 sekunder for at aktivere indstillingen for vandblødgøring.
3. Tryk på Program-knappen igen for at vælge det passende niveau i forhold til dit lokale vand. Indstillingen ændrer sig i følgende rækkefølge:
H3 → H4 → H5 → H6 → H1 → H2 → H3
4. Tryk på Tænd/sluk-knappen for at afslutte indstillingen.

VANDETS HÅRDHED				Vælgerposition	Regenerering sker efter X-antal vaskeprogrammer ¹⁾	Saltforbrug (gramd/cyklus)
Tysk °dH	Fransk °fH	Britisk °Clarke	mmol/l			
0-5	0-9	0-6	0-0,94	H1	Ingen regenerering	0
6-11	10-20	7-14	1,0-2,0	H2	10	9
12-17	21-30	15-21	2,1-3,0	H3	5	12
18-22	31-40	22-28	3,1-4,0	H4	3	20
23-34	41-60	29-42	4,1-6,0	H5	2	30
35-55	61-98	43-69	6,1-9,8	H6	1	60

1° dH=1,25° Clarke=1,78° fH=0.178mmol/l

Fabriksindstilling: H3

1) Hver cyklus med en regenereringsproces bruger 2,0 liter ekstra vand, energiforbruget øges med 0,02 kWh, og programtiden forlænges med 4 minutter.



Hvis opvaskemaskinen mangler salt: Kontroller venligst sektion 3 ” Fyld salt i saltbeholderen” i del I: Generel vejledning.



BEMÆRK:

Hvis din model ikke har en enhed til blødgøring af vand, kan du springe dette over. Vandets hårdhed er forskellig fra sted til sted. Hvis der anvendes hårdt vand i opvaskemaskinen, vil der danne sig afsætninger på servicen og køkkenredskaberne. Opvaskemaskinen er udstyret med en speciel enhed til blødgøring af vandet, der anvender en saltbeholder, der er specielt designet til at eliminere kalk og mineraler i vandet.

Forberedelse og isætning af service

- Overvej at anskaffe køkkengrej, som kan tåle opvaskemaskine.
- For visse serviceelementer skal du vælge et program med den lavest mulige temperatur.
- For at forhindre skade, skal du ikke tage glas og bestik ud af opvaskemaskinen straks efter, at programmet er afsluttet.

For opvask af følgende bestik/service

Følgende er ikke velegnet:

- Bestik med skaft i træ, horn eller perlemor
- Plastelementer, der ikke tåler varme
- Ældre bestik med limede dele, der ikke tåler højere temperatur
- Sammenklæbet bestik eller service
- Tin eller kobbertøj
- Krystalglas
- Stål og elementer der kan ruste
- Træfade
- Elementer fremstillet af syntetiske fibre

Følgende er af begrænset egnethed:

- Nogle glastyper kan blive matte efter hyppig opvask i maskine
- Dele i sølv og aluminium har tendens til at blive misfarvet under opvasken
- Farvede mønstre kan blegne, hvis de vaskes i opvaskemaskine ofte

Anbefalinger for fyldning af opvaskemaskinen

(Du opnår opvaskemaskinens bedste ydelse, hvis du følger disse retningslinjer for fyldning. Egenskaber og udseende af kurve og bestikkurve kan være forskellig for din model.)
Skrab større madrester af. Blødgør rester af brændt mad i gryder. Det er ikke nødvendigt at skylle servicen under rindende vand.

Placer objekterne i opvaskemaskinen på følgende måde:

1. Elementer som kopper, glas, gryder/pander osv. **skal** vende nedad.
2. Buede elementer eller elementer med indhak skal ilægges, så vandet kan løbe af.
3. Alle køkkenredskaber skal placeres på sikker måde, så de ikke vælter.
4. Alle køkkenredskaber skal placeres på en sådan måde, at spulearmene kan rotere frit under opvasken.
5. Hule elementer, såsom kopper, glas, gryder mm., skal have åbningen nedad, så vandet ikke kan samle sig i beholderen eller en hulning.
6. Hule elementer, såsom kopper, glas, gryder osv. skal have åbningen nedad, så vandet ikke kan samle sig i beholderen eller en hulning.
7. Service og bestik må ikke ligge inde i hinanden eller dække over hinanden.
8. For at undgå skade må glassene ikke berøre hinanden.
9. Fyld store elementer, der er vanskelige at rengøre, i den nederste kurv.
10. Den øverste kurv er beregnet til mere sarte og lettere elementer såsom glas, kaffe- og tekopper.
11. Knive med lange blade kan være farlige, når de placeres i opret position!
12. Lange og/eller skarpe bestikelementer, såsom skæreknive, skal placeres vandret i øverste kurv.
13. Overfyld ikke opvaskemaskinen. Dette er vigtigt for at opnå et godt resultat og for et rimeligt energiforbrug.

BEMÆRK:

Meget små elementer kan ikke vaskes i opvaskemaskinen, da de let kan falde ud af kurven.

Tøm opvaskemaskinen

For at forhindre vand i at dryppe fra den øverste kurv ned i den nederste kurv, anbefaler vi, at du tømmer den nederste kurv først og herefter den øverste.

ADVARSEL!



Varme genstande!

For at forhindre skade, skal du vente cirka 15 min. efter endt vaskeprogram med at tage glas og bestik ud af opvaskemaskinen.

Fyld den øverste kurv

Den øverste kurv er beregnet til mere sarte og lettere elementer, såsom glas, kaffe- og tekopper, under-kopper og tallerknerne, små skåle og små gryder (hvis de ikke er for snavsede). Placer servicen og køkken-grejet, så de ikke bliver flyttet af vandstrålerne.



Fyld den nederste kurv

Vi foreslår, at du placerer store elementer og de mest vanskelige at rengøre i den nederste kurv, som f.eks. gryder, pander, låg, serveringsfade og skåle, som vist på figuren. Det anbefales at placere fade og låg på hyldernes side, for at undgå blokering af rotationen af øverste spulearm. Maksimum diameter på tallerkener, som placeres foran sæbebeholderen, anbefales højst at være 19 cm, således, at beholderen nemt kan åbnes.

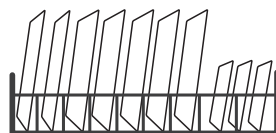

Fyldning af bestikkurven

Bestik skal placeres i bestikkurven i de separate rum. Sørg for, at bestikket ikke klumper sammen, hvilket kan give et dårligere vaskeresultat.

⚠ ADVARSEL!



Redskaberne må ikke stikke ud gennem bunden. Læg altid skarpe køkkenredskaber med den skarpe side nedad!



For at opnå det bedste opvaskeresultat, skal kurvene fyldes i henhold til standardlægningsmulighederne i sidste afsnit af DEL 1: Generel brugsvejledning

Afspændingsmidlets og maskinopvaskemidlets funktion

Der afgives afspændingsmiddel under den sidste skylning for at forhindre, at der dannes vanddråber på servicen, som kan give pletter eller striber. Det forbedrer også tørringen, da vandet løber af servicen. Din opvaskemaskine er designet til brug af afspændingsmiddel.

ADVARSEL!

Brug kun afspændingsmiddel, der er beregnet til opvaskemaskine! Der må aldrig påfyldes andet i beholderen til afspændingsmiddel (f.eks. opvaskemaskinesæbe, flydende rengøringsmiddel), da dette vil beskadige opvaskemaskinen.

Hvornår skal afspændingsmiddel genopfyldes

Hvor ofte du skal genopfylde dispensereren afhænger af, hvor tit du vasker op, og hvilken indstilling for afspændingsmiddel du har valgt.

- Indikatoren for lavt afspændingsmiddel  lyser, når der skal fyldes mere på.
- Fyld ikke for meget i afspændingsmiddelbeholderen.

Maskinopvaskemidlets funktion

De kemiske stoffer i opvaskemidlet er nødvendige for at løsne, knuse og fjerne snavs fra servicet i opvaskemaskinen. De fleste kommercielle opvaskemidler er egnede til dette formål.

ADVARSEL!

- Korrekt brug af opvaskemiddel
Brug kun opvaskemiddel, der er specifikt fremstillet til opvaskemaskiner. Opbevar det tørt og lufttæt.
Fyld ikke opvaskemiddel i dispensereren, før du er klar til at starte programmet.



**Opvaskemiddel til opvaskemaskiner er ætsende!
Opbevar det utilgængeligt for børn.**

Påfyldning af afspændingsmiddelbeholderen

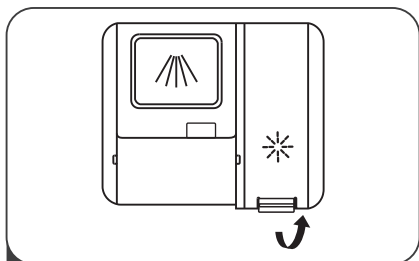

1 Fjern låget til beholderen ved at løfte håndtaget.

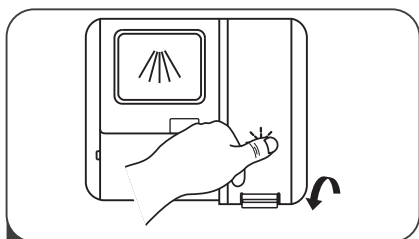

3 Luk låget igen.

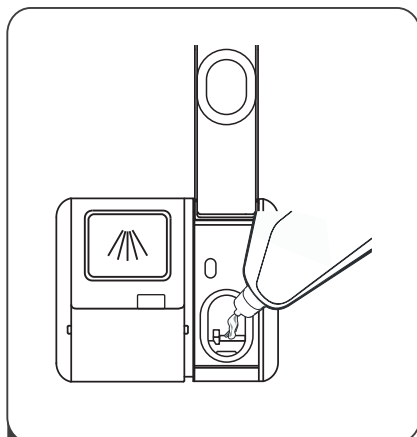

2 Hæld afspændingsmiddel i beholderen – pas på ikke at overfylde.

Justering af forbruget af afspændingsmiddel

For at opnå bedre tørring med begrænset brug af afspændingsmiddel, kan opvaskemaskinen indstilles til at tilpasse forbruget. Følg disse trin:

Åbn lågen, og tænd for apparatet.

Inden for 60 sekunder efter opstart skal du trykke på Program-knappen i mere end 5 sekunder. Tryk derefter på Forsinkelsesknappen for at gå ind i indstillingsmodus. Indikatoren for afspændingsmiddel vil blinke med 1 Hz.

Tryk igen på Program-knappen for at vælge den ønskede indstilling ud fra dine vaner.

Indstillingerne skifter i følgende rækkefølge:

D3 → D4 → D5 → D1 → D2 → D3

Jo højere tal, desto mere afspændingsmiddel anvendes.

Uden yderligere betjening i 5 sekunder, eller ved at trykke på Tænd/Sluk-knappen, afsluttes opsætningen og indstillingsmodus forlades.

Påfyldning af sæbedispenseren

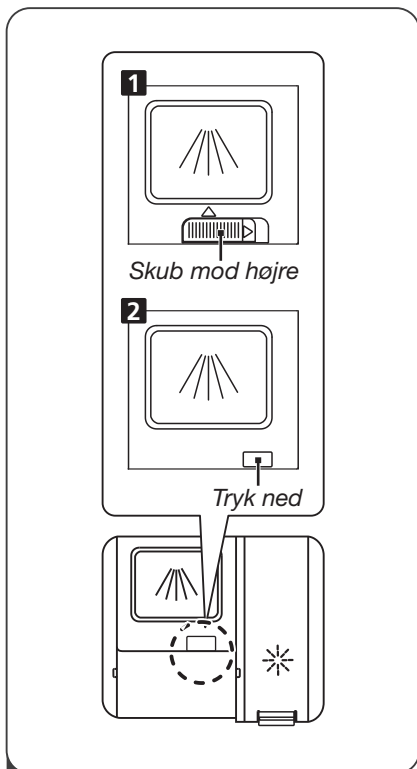

1 Vælg en åbningsmetode, der passer til situationen:

1. Åbn låget ved at skubbe låsemekanismen mod højre.
2. Åbn låget ved at trykke ned på udløserknappen.



BEMÆRK:

Følg producentens anvisninger på emballagen for korrekt dosering af opvaskemiddel.

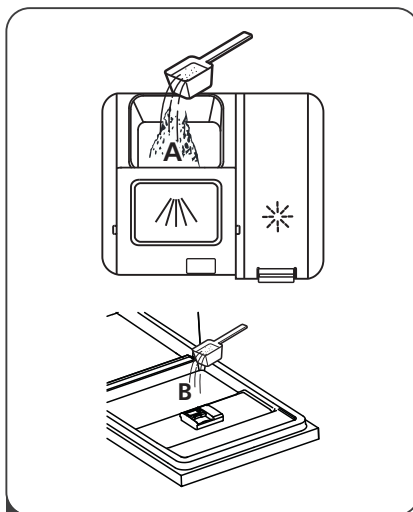

2 Hæld opvaskemiddel i det store rum (A) – til hovedvask.

For et bedre rengøringsresultat – især ved meget snavset opvask – kan du også hælde en lille mængde opvaskemiddel direkte på døren. Dette ekstra opvaskemiddel aktiveres i forvaskefasen.

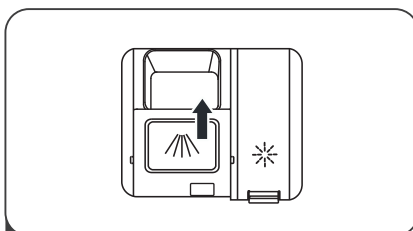

3 Luk låget ved at skubbe det fremad og derefter trykke det ned.

PROGRAMMERING AF OPVASKEMASKINEN







Programtabel

Tabellen herunder viser, hvilke programmer der passer bedst til mængden af madrester på servicet, og hvor meget opvaskemiddel der skal bruges.

Den viser også forskellige oplysninger om programmerne.

Forbrugsværdier og programvarighed er kun vejledende, undtagen for ECO-programmet.

(•) angiver, at programmet bruger afspændingsmiddel i den sidste skylning.

Program	Programbeskrivelse	Opvaskemid- del Pre/hoved- vask	Tidsforbrug	Energi (Kwh)	Vand (L)	Afspænding
 Auto	Forvask (45 °C) Vask (55–65 °C) Skylning (50–55 °C) Tørring	4 g / 18 g 1 eller 2 tabs	85–150	0,85–1,550	8,5–18,7	●
 Intensive	Forvask (50 °C) Vask (65 °C) Skylning (60 °C) Tørring	4 g / 18 g 1 eller 2 tabs	205	1,615	18,6	●
 Universal	Forvask (45 °C) Vask (55 °C) Skylning (55 °C) Tørring	4 g / 18 g 1 eller 2 tabs	175	1,230	14,8	●
ECO (*EN 60436)	Vask (50 °C) Skylning (45 °C) Tørring	22 g 1 tab	220	0,747	9,8	●
 90 min	Vask (60 °C) Skylning (50 °C) Tørring	22 g 1 tab	90	1,180	11,9	●
 Glass	Forvask Vask (50 °C) Skylning (50 °C) Tørring	4 g / 18 g 1 eller 2 tabs	120	0,995	14,8	●
 Rapid	Vask (45 °C) Skylning (45 °C)	12 g 1 tab	30	0,820	11,3	○

BEMÆRK:

ECO (EN60436): ECO-programmet er velegnet til rengøring af normalt snavset service.

Til dette formål er det det mest effektive program med hensyn til samlet energi- og vandforbrug, og det anvendes til at vurdere overholdelse af EU's økodesignlovgivning.

Energibesparelse

1. Forskyl af service medfører øget vand- og energiforbrug og anbefales ikke.
2. Brug af opvaskemaskine i husholdningen forbruger normalt mindre vand og energi i driftsfasen end opvask i hånden, når maskinen anvendes i henhold til instruktionerne.

Starte en opvaskecyklus

1. Træk den nederste og øverste kurv ud, fyld service i, skub dem ind igen.
Det anbefales at fylde den nederste kurv først.
2. Hæld maskinopvaskemidlet i.
3. Sæt stikket i kontakten. Strømforsyningen er 220-240 V vekselstrøm /50 HZ, se afsnittet ”tekniske specifikation”. Kontroller, at vandforsyningen er åbnet med fuldt tryk.
4. Åbn døren, tryk på tænd/sluk-knappen for at tænde for maskinen.
5. Vælg et program. Indikatorlys for det valgte program tænder.
Luk døren og maskinen starter sin opvaskecyklus.

Ændre programmet under en cyklus

Indledende bemærkninger:

En igangværende cyklus kan kun ændres, hvis den har været i gang i kort tid. Hvis den har været i gang i længere tid, kan vaskemidlet allerede være blevet frigivet, og vandet allerede udtømt. Hvis det er tilfældet, skal der tilsættes opvaskemiddel igen.

For at genstarte en vaskecyklus, følg nedenstående trin:

1. Åbn døren en anelse, for at stoppe opvaskemaskinen. Efter spulearmene stopper, kan du åbne døren helt.
2. Tryk på en hvilken som helst programknap i mere end 3 sekunder for at annullere den igangværende vaskecyklus. Maskinen går på standby.
3. Du kan nu ændre indstilling til den ønskede vaskecyklus.

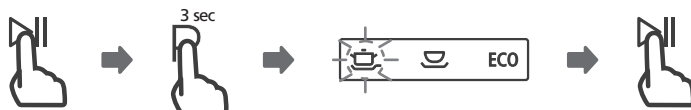

• Glemte at sætte en tallerken i maskinen?

Du kan sætte glemte service i maskinen når som helst, før beholderen til maskineopvaskemidlet åbner.

Hvis dette er tilfældet, følg nedenstående trin:

1. Vent 5 sekunder, og åbn herefter døren en anelse.
2. Sæt servicen i maskinen.
3. Luk døren.
4. Tryk på tænd/sluk-knappen, maskinen starter igen.

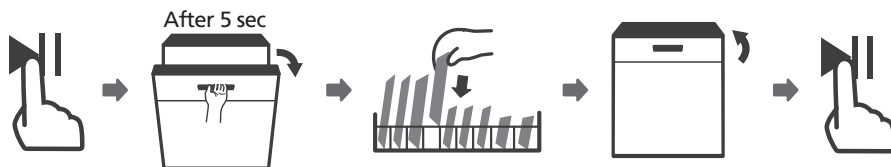

⚠ ADVARSEL!



Det er farligt at åbne døren midt i en opvaskecyklus:
Der kan slippe varm damp ud og skolde dig.

● Automatisk åbning

Efter opvask åbner døren automatisk for at forbedre tørreresultatet.

💡 BEMÆRK:

Opvaskemaskinens dør må ikke blokeres, når den er indstillet til automatisk åbning.
Dette kan forstyrre dørens låsefunktion



FEJLFINDING

Hvis der opstår en fejl, vil opvaskemaskinen vise en fejlkode.
Tabellen herunder viser mulige fejlkoder og deres årsager:

Fejlkoder	Betydning	Mulige årsager
E1	For lang indløbstid	Vandhanen er ikke åben, vandtilførslen er blokeret, eller vandtrykket er for lavt.
E3	Når ikke den krævede temperatur	Fejl i varmeelementet.
E4	Overløb	En komponent i opvaskemaskinen lækker.
Ed	Kommunikationsfejl mellem hoved- og displayprintkort	Åben forbindelse eller brud på ledning i kommunikationen.

⚠ ADVARSEL!

Hvis der opstår overløb, sluk for hovedvandtilførslen, før du tilkalder service.

Hvis der er vand i bunden af maskinen pga. overløb eller mindre lækage, skal vandet fjernes, før maskinen genstartes.

Hvis der vises en fejlkode, som ikke kan afhjælpes, bedes du kontakte professionel service.

SPECIFIKATIONER

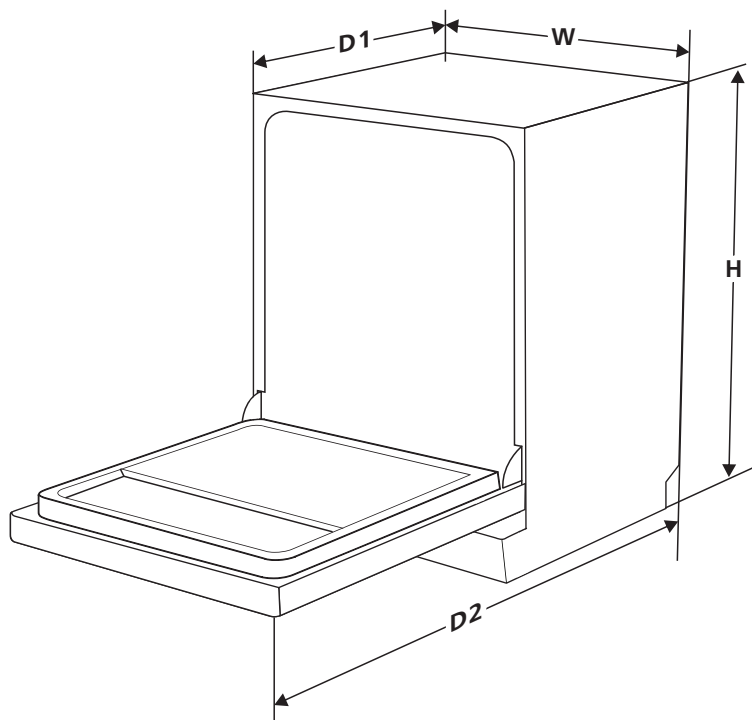

Højde	815mm
Bredde	598mm
Dybde (D1)	570 mm (med døren lukket)
Dybde (D2)	1150 mm (med døren åbnet 90°)

Produktinformationsblad (EN60436)

Leverandørens navn eller varemærke: ecotronic

Gødstrup Søvej 9, 7400 Herning, Danmark.

Modelbetegnelse: Ecotronic EDF147WC

Generelle produktoplysninger:

Parameter	Værdi	Parameter	Værdi	
Nomineret kapacitet (a) (ps)	14	Mål i cm	Højde	82
			Bredde	60
			Dybde	57
EEl (a)	43,9	Energiklasse (e)	C (e)	
Rengøringsveindeks (a)	1,125	Tørreevneindeks (e)	1,065	
Energiforbrug i kWh [pr. cyklus], baseret på ECO-programmet med koldt vandtilførsel. Det faktiske energiforbrug afhænger af, hvordan apparatet anvendes.	0,747	Vandforbrug i liter [pr. cyklus], baseret på ECO-programmet. Det faktiske vandforbrug afhænger af, hvordan apparatet anvendes, og af vandets hårdhed.	9,8	
Programvarighed (e) (t:min)	3:40	Type	Fritstående	
Lydniveau (dB(A) re 1 pW)	42	Lydemissionsklasse (e)	B (c)	
Slukket tilstand (W)	N/A	Standby-tilstand (W)	0,49	
Udskudt start (W)	1,00	Netværksstandby (W) (hvis relevant)	N/A	

Minimumsvarighed af garantien, som leverandøren tilbyder (e): varighed af garantien

Yderligere information:

(e) For ECO-program.

(e) Oplysningerne i disse felter anses ikke som relevante i henhold til artikel 4 i forordning (EU) 2017/1369.

(e) Hvis produkt databasen automatisk genererer den endelige indholdsværdi for dette felt, skal leverandøren ikke indtaste data.

(f) Kommissionens forordning (EU) 2019/2022 af 1. oktober 2019 om fastsættelse af krav til miljøvenligt design for husholdningsopvaskemaskiner i henhold til direktiv 2009/125/EF fra Europa-Parlamentet og Rådet, om ændring af Kommissionens forordning (EF) nr. 1275/2008 og om ophævelse af Kommissionens forordning (EU) nr. 1016/2010.

Reklamationsret og service

Der ydes 2 års reklamationsret på fabrikations- og materialefejl på dit nye produkt, gældende fra den dokumenterede købsdato. Garantien omfatter materialer, arbejdsløn og kørsel. Ved henvendelse om service bør De oplyse produktets navn og serienummer. Disse oplysninger findes på typeskiltet. Skriv evt. oplysningerne ned her i brugsanvisningen, så de har dem ved hånden. Det gør det lettere for servicemontøren at finde de rigtige reservedele.

Reklamationsretten dækker ikke:

- Fejl og skader, som ikke skyldes fabrikations- og materialefejl
- Ved misvedligeholdelse – herunder gælder også mangel på rengøring af produktet
- Ved brand- og/eller vand- og fugtskader på produktet
- Ved reparation udført af ikke-fagmænd
- Ved transportskader, hvor produktet er transporteret uden korrekt emballage
- Hvis der er brugt uoriginale reservedele
- Hvis anvisningerne i brugsvejledningen ikke er fulgt
- Hvis ikke installationen er sket som anvist
- Hvis ikke-faglærte har installeret eller repareret produktet
- Defekte pærer

Transportskader

En transportskade, der konstateres ved forhandlerens levering hos kunden, er udelukkende en sag mellem kunden og forhandleren. I tilfælde, hvor kunden selv har stået for transporten af produktet, påtager leverandøren sig ingen forpligtelse i forbindelse med evt. transportskade. Evt. transportskader skal anmeldes omgående og senest 24 timer efter, at varen er leveret. I modsat fald vil kundens krav blive afvist.

Ubegrundede servicebesøg

Hvis man tilkalder en servicemontør, og det viser sig, at man selv kunne have rettet fejlen, ved fx at følge anvisningerne her i brugsvejledningen eller ved at skrive en sikring i sikringskabet, påhviler det Dem selv at betale for servicebesøget.

Erhvervskøb

Erhvervskøb er ethvert køb af apparater, der ikke skal bruges i en privat husholdning, men anvendes til erhverv eller erhvervslignende formål (restaurant, café, kantine etc.) eller bruges til udlejning eller anden anvendelse, der omfatter flere brugere.

I forbindelse med erhvervskøb ydes ingen garanti, da dette produkt udelukkende er beregnet til almindelig husholdning.

SERVICE

Service skal anmeldes til vores servicepartner: Dansk Total Service via deres hjemmeside – eller TLF 70 13 02 22 / <https://service.witt.dk/service/da/appliances/service.aspx>

- Formular udfyldes af forhandler eller slutbruger.
- DTS håndterer sagen.
- Fabrikat, model, serienummer, evt. produktnummer, købsdato, forhandler, fejlbeskrivelse, kundeoplysninger, skal oplyses.

Producenten/distributøren kan ikke holdes ansvarlig for produkt- og/eller personskader, hvis sikkerhedsanvisninger ikke overholdes. Garantien bortfalder, hvis anvisningerne ikke overholdes.

Forbehold for trykfejl

 ecotronic