

witt

Compact Air Pump



Brugsanvisning DK: 2-12
Bruksanvisning NO: 13-23
Bruksanvisning SE: 24-34
Käyttöohjeet FI: 35-45
Instructions UK: 46-56
Gebruikshandleiding NL: 57-67
Mode d'emploi FR : 68-78

Indholdsfortegnelse

| | |
|--|----|
| 1. HVAD ER DER I KASSEN? | 3 |
| 2. SPECIFIKATIONER..... | 3 |
| 3. OVERSIGT OVER PRODUKT | 4 |
| 4. SIKKERHEDSANVISNINGER | 5 |
| 5. OPLADNING..... | 6 |
| 6. SIKKERHEDSFORANSTALTNINGER VED HØJE TEMPERATURER..... | 10 |
| 7. ALMINDELIGE LUFTRYKSVÆRDIER..... | 11 |
| 8. REKLAMATIONSRET OG SERVICE | 12 |

Tillykke med købet af din nye Witt Compact Air Pump. Læs og følg omhyggeligt alle anvisninger i denne brugsvejledning, inden produktet tages i brug.

1. Hvad er der i kassen

- 1 x Elektrisk luftpumpe
- 1 x Flexibel slange med mundstykke til Schraderventil
- 1 x Studs til Dunlop- og Prestaventil
- 1 x Studs til bold
- 1 x Studs til badering
- 1 x Type C USB-kabel
- 1 x Opbevaringspose

2. Specifikationer

| | |
|-----------------------------------|---------------------------|
| Produktnavn: | Witt Compact Air Pump |
| Modelnummer: | 72930024 |
| Produktstørrelse: | 40 x 40 x 188 mm |
| Vægt: | 365 g |
| Maksimalt lufttryk: | 120 PSI |
| No-load flow: | 20 L/M |
| Opladningstemperatur: | 0 – 45 °C |
| Driftstemperatur: | -10 – 60 °C |
| Batterikapacitet: | 1200 mAh / 7.4 V (8.8 WH) |
| Oplading input: | 5V / 2A |
| USB output: | 5V/ 1.5A |
| Opladningstid: | 2.5 – 4.5 t |
| Lufttryksnøjagtighed: | +/- 1PSI |
| LED-lys: | 0.5W |
| Overstrømsbeskyttelse: | 9A / 1S |
| Beskyttelse mod batteriafladning: | 6V |

3. Oversigt over produkt

(b) Tilslutningsport til slange

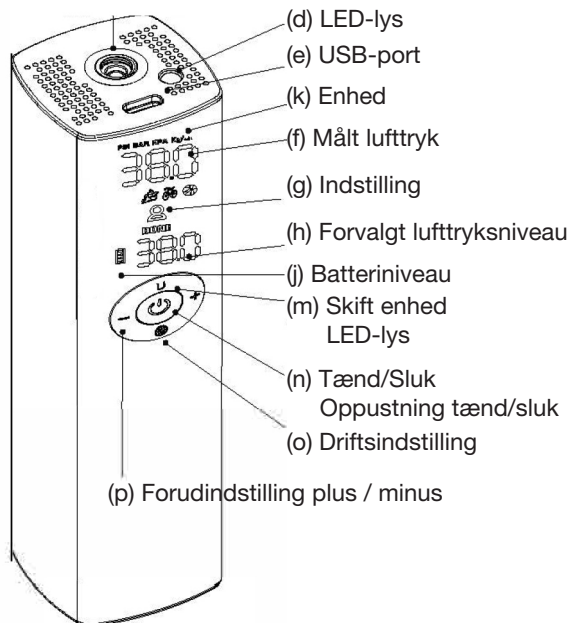

4. Sikkerhedsanvisninger

1. Efterlad ikke apparatet uden opsyn under drift.
2. Brug ikke apparatet i eksplosionsfarlige omgivelser, hvor der findes brændbare væsker eller gasser.
3. Undgå at udsætte apparatet for fugt eller sand. Og undgå at tabe apparatet.
4. Opbevar ikke apparatet et overdrevent varmt eller koldt sted.
5. Apparatet må aldrig komme i nærheden af ild, og du må aldrig bortskaffe apparatet sammen med almindelig husholdningsaffald, da apparatet indeholder et lithium-batteri.
6. Hold apparatet ude af børns rækkevidde.
7. Når du bruger luftpumpen, skal du sørge for, at du ikke overskrider det lufttryk, der er tilladt for det produkt, du pumper op. Produktet kan bryde eller eksplodere, så du kan komme til skade.
8. Slangen og metaldelene i adapteren kan blive overophedet ved længere tids brug. Hvis du skal arbejde i længere tid, skal du indlægge pauser, så alle dele kan køle af.
9. Luftpumpen skal altid være under opsyn.
10. Undgå, at pumpen starter utilsigtet, før trykket er indstillet på pumpen, og pumpen er forbundet med det produkt, der skal pumpes op. Pumpen stopper først, når det forindstillede tryk eller det maksimale tryk er nået.
11. Kontroller trykket i produktet med et kalibreret måleapparat, når du er færdig med oppumpningen. Et forkert tryk kan føre til farlige situationer.
12. Lad ikke børn benytte luftpumpen. Ret ikke luftslangen eller luftstrømmen mod mund, ører eller øjne på mennesker eller dyr, og blæs aldrig støv eller andre partikler mod mennesker eller dyr. Dette kan føre til kvæstelser.
13. Brug ikke luftpumpen, hvis visningen eller andre dele er defekte. Det tilladte tryk for det produkt, der skal pumpes op, kan blive overskredet og føre til farlige situationer.
14. Beskyt luftpumpen mod varme, f.eks. også mod konstant sollys, brand, vand og fugt. Fare for eksplosion.

5. Opladning

5.1 Opladningsmetode

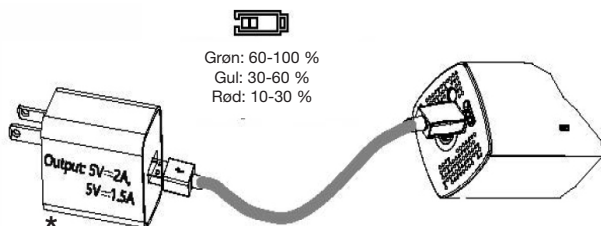

Det anbefales at bruge 5V / 2A til USB-opladeren. Brug USB-kablet til at tilslutte luftpumpen og strømadapteren (medfølger ikke) ved opladning.

Status for opladning: batteriindikatoren blinker.

Apparatet er fuldt opladet: batteriindikatoren er grøn, men blinker ikke.

Apparatet kan ikke bruges under opladning.

**Kun eksempel. Medfølger ikke.*

5.2 Tænd og sluk

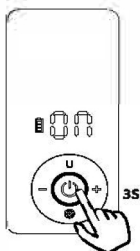

* Hold tænd/sluk-tasten nede i 3 sekunder for at tænde apparatet.

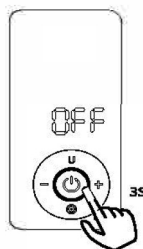

* Hold tænd/sluk-tasten nede i 3 sekunder for at slukke apparatet.

* Apparatet slukker automatisk ved inaktivitet i mere end 3 minutter.

* Apparatet slukker automatisk, ved lav opladningsstatus på batteriet.

5.3 Skift indstillinger

Tryk kort på indstillingstasten (o) , du kan vælge mellem fire forskellige indstillinger:

| Oppustningsindstillinger | Referenceværdi | Justerbar trykenhed |
|--------------------------|---|---------------------|
| Motorcykel | Se dækfabrikantens anbefalede værdier på siden af dækket. | 0-55PSI |
| Cykel | Se dækfabrikantens anbefalede værdier på siden af dækket. | 0-120PSI |
| Brugerdefineret | 0-120PSI | 0-120PSI |
| Bold | Se fabrikantens anbefalede værdier på bolden. | 0-15PSI |

Vigtigt: Hvis du har brug for at oppuste bildæk, kan du vælge brugerdefineret indstilling. Referenceværdien er 35PSI / 2.4 bar.

5.4 Skift enhed

Tryk kort på enhedstasten (m) for at skifte mellem forskellige luftryk.
Se nedenstående formel:

$$1\text{PSI} = 6.89\text{KPA} \quad 1\text{BAR} = 100\text{KPA} \quad 1\text{Kg/cm}^2 = 98\text{KPA}$$

5.5 Forudindstil luftrykværdi

Kort tryk på +/- tasten (p): juster den forudindstillede luftryksværdi +/- 0.5PSI

Langt tryk på +/- tasten (p): hurtig justering af forudindstillet luftryksværdi

Bemærk: Indstillingstasten (0) og forudindstillingstasten til luftryk bliver begge automatisk gemt af softwaren. Du behøver blot skifte oppustningsindstilling, så er luftrykket automatisk indstillet for den pågældende indstilling.

5.6 Tilslutning af slangen: se nedenstående illustration.

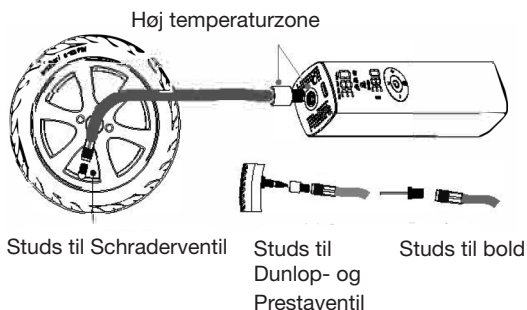

5.7 Påbegynd oppustning

Tryk kort på tasten for oppustning (tænd/sluk) for at påbegynde oppustning.
Digital-displayet for real-tid luftryksværdi (f) ændrer sig under oppustningen. Det vil lyde støj under oppustningen, ligeledes vil slangen generere høje temperaturer under længerevarende arbejde.

Undgå at røre i længere tid ved slangen samt tilslutningsporten til slangen (b).

5.8 Stop oppustning

*Tryk kort på tænd/sluk-tast for oppustning (n) for at stoppe oppustningen manuelt.

* Når det målte tryk (f) når op på det forvalgte lufttryk (h), stopper oppustningen automatisk.

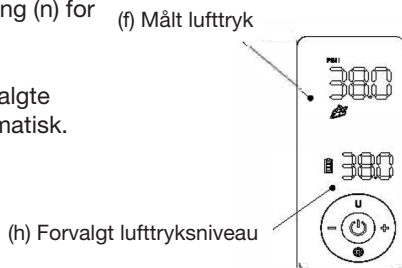

5.9 LED-belysning

* Langt tryk på LED-lys (m) for at tænde LED-belysningen.

* Langt tryk på LED-lys (m) for at slukke LED-belysningen.

5.10 Mål lufttryk

Når apparatet er tændt, kan luftpumpen tilsluttes det ønskede udstyr. Det målte lufttryk (f) viser den nuværende trykværdi.

5.11 Nulstil lufttryksværdi

Når apparatet er tændt, og når den målte lufttryksværdi ikke er på nul, tryk på forudindstilling (p) plus og minus samtidigt +/- i 3 sekunder for automatisk nulstilling.

Bemærk: Luftrykket er nulstillet ved fabriksindstilling. Hvis højdeforskel eller sensorens måltolerance viser, at det målte tryk ikke er på nul, kan en manuel nulstilling forbedre nøjagtigheden af luftrykspåvisning.

6. Sikkerhedsforanstaltninger ved høje temperaturer

Når slangen ikke er tilkoblet, vil luftpumpen og studsene generere høje temperaturer ved længerevarende drift. Pas derfor på dine hænder, og rør ikke ved det i lang tid!

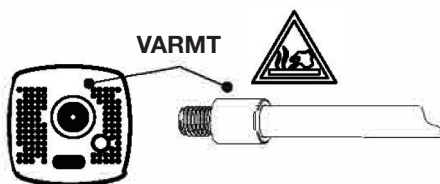

7. Almindelige lufttryksværdier

| Kategori | Type | Referenceværdi |
|------------|---------------------------|---|
| Cykler | MTB | Se dækfabrikantens anbefalede værdier på siden af dækket. |
| | CITY | |
| | RACER | |
| | Scooter/kørestol/knallert | |
| Motorcykel | | Se dækfabrikantens anbefalede værdier på siden af dækket. |
| Bolde | Legetøjsbolde til børn | Se fabrikantens anbefalede værdier på bolden. |
| | Basketball | |
| | Fodbold | |
| | Volleyball | |
| | Rugby | |

8. REKLAMATIONSRET OG SERVICE

Der ydes 2 års reklamationsret på fabrikations- og materialefejl på dit nye produkt, gældende fra den dokumenterede købsdato. Garantien omfatter materialer og arbejds løn. Ved henvendelse om service bør du oplyse produktets navn og serienummer. Disse oplysninger findes på typeskiltet. Skriv evt. oplysningerne ned her i brugsanvisningen, så du har dem ved hånden. Det gør det lettere for servicemontøren at finde de rigtige reservedele.

Reklamationsretten dækker ikke:

- Fejl og skader, som ikke skyldes fabrikations- og materialefejl
- Ved misvedligeholdelse – herunder gælder også mangel på rengøring af produktet
- Ved brand- og/eller vand- og fugtskader på produktet
- Ved transportskader, hvor produktet er transporteret uden korrekt emballage
- Hvis der er brugt uoriginale reservedele
- Hvis anvisningerne i brugsanvisningen ikke er fulgt
- Hvis ikke installationen er sket som anvist
- Hvis ikke-faglærte har installeret eller repareret produktet
- Batterier eller andre sliddele

Transportskader

En transportskade, der konstateres ved forhandlerens levering hos kunden, er udelukkende en sag mellem kunden og forhandleren. I tilfælde, hvor kunden selv har stået for transporten af produktet, påtager leverandøren sig ingen forpligtelse i forbindelse med evt. transportskade. Evt. transportskader skal anmeldes omgående og senest 24 timer efter, at varen er leveret. I modsat fald vil kundens krav blive afvist.

Ubegrundet service

Hvis produktet sendes til service, og det viser sig, at man selv kunne have rettet fejlen ved at følge anvisningerne her i brugsanvisningen, påhviler det kunden selv at betale for servicen.

Erhvervskøb

Erhvervskøb er ethvert køb af apparater, der ikke skal bruges i en privat husholdning, men anvendes til erhverv eller erhvervslignende formål (restaurant, café, kantine etc.) eller bruges til udlejning eller anden anvendelse, der omfatter flere brugere. I forbindelse med erhvervskøb ydes ingen garanti, da dette produkt udelukkende er beregnet til almindelig husholdning.

SERVICE

For rekvirering af service og reservedele i Danmark kontaktes den butik, hvor produktet er købt.

Anmeldelse af reklamation kan også ske på witt.dk under fanen 'Service'.

Forbehold for trykfejl.

Producenten/distributøren kan ikke holdes ansvarlig for produkt- og/eller personskader, hvis sikkerhedsanvisninger ikke overholdes. Garantien bortfalder hvis anvisningerne ikke overholdes.

Innholdsfortegnelse

| | |
|--|----|
| 1. HVA SOM FØLGER MED I ESKEN..... | 14 |
| 2. SPESIFIKASJONER..... | 14 |
| 3. OVERSIKT OVER PRODUKTET | 15 |
| 4. SIKKERHETSANVISNINGER..... | 16 |
| 5. LADING | 17 |
| 6. SIKKERHETSFORANSTALTNINGER VED HØYE TEMPERATURER..... | 21 |
| 7. ALMINNELIGE LUFTRYKKSVERDIER | 22 |
| 8. REKLAMASJONSRETT OG SERVICE..... | 23 |

Gratulerer med kjøpet av din nye Witt Compact Air Pump. Les og følg alle anvisninger i denne bruksanvisningen nøye før produktet tas i bruk

1. Hva som følger med i esken

- 1 x Elektrisk luftpumpe
- 1 x Fleksibel slange med munnstykke til Schraderventil
- 1 x nål til Dunlop- og Prestaventil
- 1 x nål til ball
- 1 x nål til badering
- 1 x Type C USB-kabel
- 1 x oppbevaringspose

2. Spesifikasjoner

| | |
|-----------------------------------|---------------------------|
| Produktnavn: | Witt Compact Air Pump |
| Modellnummer: | 72930024 |
| Produktstørrelse: | 40 x 40 x 188 mm |
| Vekt: | 365 g |
| Maksimalt lufttrykk: | 120 PSI |
| No-load flow: | 20 L/M |
| Ladetemperatur: | 0 – 45 °C |
| Driftstemperatur: | -10 – 60 °C |
| Batterikapasitet: | 1200 mAh / 7.4 V (8.8 WH) |
| Lading input: | 5V / 2A |
| USB output: | 5V/ 1.5A |
| Ladetid: | 2.5 – 4.5 t |
| Nøyaktighet lufttrykk: | +/- 1PSI |
| LED-lys: | 0.5W |
| Overstrømsbeskyttelse: | 9A / 1S |
| Beskyttelse mot batteriutladning: | 6V |

3. Oversikt over produktet

(b) Tilkoblingsport slange

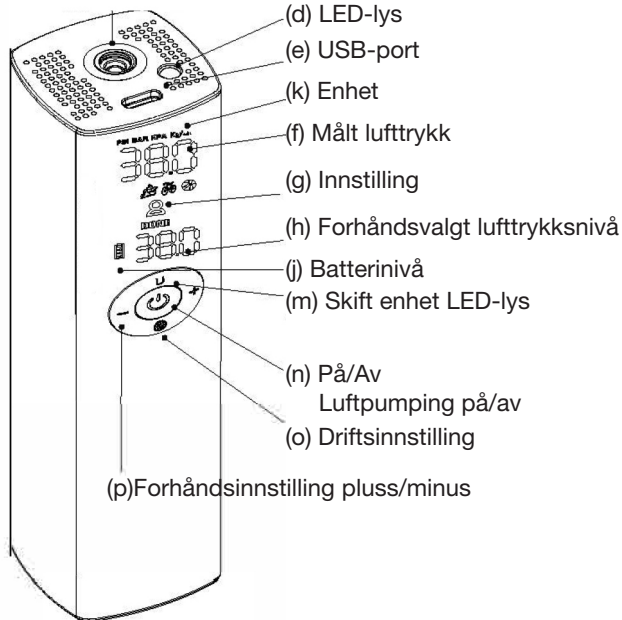

4. Sikkerhetsanvisninger

1. Etterlat aldri apparatet uten tilsyn under drift.
2. Bruk ikke apparatet i eksplosjonsfarlige omgivelser, hvor det finnes brennbare væsker eller gasser.
3. Unngå å utsette apparatet for fukt eller sand. Og unngå å miste apparatet i bakken.
4. Unngå å oppbevare apparatet et overdrevent varmt eller kaldt sted.
5. Apparatet må aldri komme i nærheten av ild, og du må aldri kaste apparatet sammen med alminnelig husholdningsavfall, da apparatet inneholder et litium-batteri.
6. Hold apparatet utenfor barns rekkevidde.
7. Når du bruker luftpumpen, må du sørge for at du ikke overskrider det lufttrykket som er tillatt for det produktet du pumper opp. Produktet kan gå i stykker eller eksplodere så du kan komme til skade.
8. Slangen og metalldelene i adapteren kan bli overopphetet ved lengre tids bruk. Hvis du skal arbeide i lengre tid, må du legge inne pauser, slik at alle delene kan avkjøles.
9. Luftpumpen skal alltid være under oppsyn.
10. Unngå at pumpen starter utilsiktet før lufttrykket er innstilt på pumpen og pumpen er forbundet med produktet som skal pumpes opp. Pumpen stopper først når det forhåndsinnstilte trykket eller maksimalt trykk er nådd.
11. Kontroller trykket i produktet med et kalibrert måleapparat når du er ferdig med å pumpe opp. Feil trykk kan føre til farlige situasjoner.
12. Ikke la barn benytte pumpen. Ikke rett luftslangen eller luftstrømmen mot munn, ører eller øyne på mennesker eller dyr, og blås aldri støv eller andre partikler mot mennesker eller dyr. Dette kan føre til alvorlig skade.
13. Ikke bruk luftpumpen hvis visningen eller andre deler er defekte. Det tillatte trykket for det produktet som skal pumpes opp kan overskrides og føre til farlige situasjoner.
14. Beskytt luftpumpen mot varme, f.eks. også mot konstant sollys, brann, vann og fukt. Fare for eksplosjon.

5. Lading

5.1 Lademetode

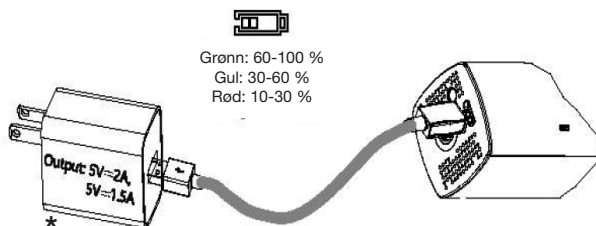

Det anbefales å bruke 5V /2A til USB-laderen. Bruk USB-kabelen til å koble til luftpumpen og strømadapteren (medfølger ikke) ved lading.

Status for lading: batteriindikatoren blinker.

Apparatet er fulladet: batteriindikatoren er grønn, men blinker ikke. Apparatet kan ikke brukes under lading.

**Kun eksempel. Medfølger ikke.*

5.2 Slå på og av

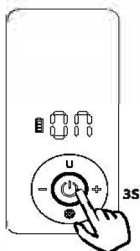

* Hold på/av-knappen ned i 3 sekunder for å slå på apparatet.

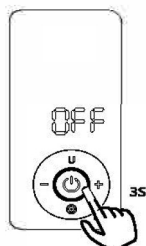

* Hold på/av-knappen ned i 3 sekunder for å slå av apparatet.

* Apparatet slår seg automatisk av ved inaktivitet i mer en tre minutter.

* Apparatet slår seg automatisk av ved lavt batterinivå.

5.3 Skift innstillinger

Tryk kort på innstillingstasten (o) , du kan velge mellom fire forskjellige innstillinger.

| Luftpumpingsinnstillinger | Referanseverdi | Justerbar trykkenhet |
|---------------------------|---|----------------------|
| Motorsykkel | Se dekkprodusentens anbefalte verdier på siden av dekket. | 0-55PSI |
| Sykkel | Se dekkprodusentens anbefalte verdier på siden av dekket. | 0-120PSI |
| Brukerdefinert | 0-120PSI | 0-120PSI |
| Ball | Se produsentens anbefalte verdier på ballen. | 0-15PSI |

Viktig: Hvis du skal fylle luft i bildekk, kan du velge brukerdefinert innstilling. Referanseverdi er 35PSI / 2,4 bar.

5.4 Skift enhet

Trykk kort på enhetsknappen (m) for å skifte mellom forskjellig lufttrykk. Se formel nedenfor:

$$1\text{PSI} = 6.89\text{KPA} \quad 1\text{BAR} = 100\text{KPA} \quad 1\text{Kg/cm}^2 = 98\text{KPA}$$

5.5 Forhåndsinnstilt lufttrykkverdi

Trykk kort på +/- knappen (p): juster den forhåndsinnstilte lufttrykksverdien +/- 0,5PSI

Langt trykk på +/- knappen (p): rask justering av forhåndsinnstilt lufttrykksverdi

Merk: Innstillingsknappen (0) og forhåndsinnstillingsknappen til lufttrykk blir begge automatisk lagret i softwaren. Du behøver bare å skifte luftpumpingsinnstilling, så er lufttrykket automatisk stilt inn for gjeldende innstilling.

5.6 Tilkobling av slangen: se illustrasjonen nedenfor.

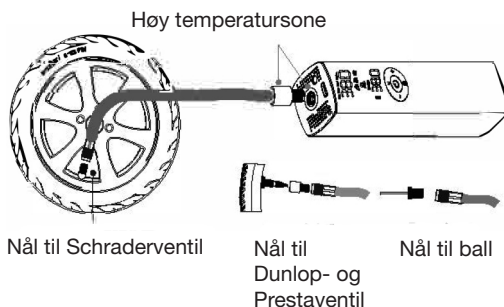

5.7 Begynn å pumpe luft

Trykk kort på knappen for luftpumping (på/av) for å begynne å pumpe luft. Digitaldisplayet for lufttrykksverdi i sanntid (f) endrer seg under pumpingen. Det vil høres litt lyd under luftpumping, i tillegg til at slangen vil generere høye temperaturer under langvarig pumping.

Unngå i lengre tid å røre ved slangen samt tilkoblingsporten til slangen (b).

5.8 Stopp luftpumping

*Trykk kort på på/av-knappen for luftpumping (n) for å stoppe pumpingen manuelt.

*Når det målte trykket (f) når opp til det forhåndsvalgte lufttrykket (h), stopper luftpumping automatisk.

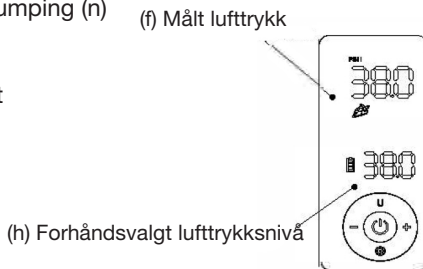

5.9 LED-belysning

* Langt trykk på LED-lys (m) for å tenne LED-belysningen.

* Langt trykk på LED-lys (m) for å slukke LED-belysningen.

5.10 Mål lufttrykk

Når apparatet er slått på, kan luftpumpen kobles til det ønskede utstyret. Det målte lufttrykket (f) viser nåværende trykkverdi.

5.11 Nullstill lufttrykksverdi

Når apparatet er slått på, og når den målte lufttrykksverdien ikke er på null, trykk på forhåndsinnstilling (p) pluss og minus samtidig +/- i tre sekunder for automatisk nullstilling

Merk: Lufttrykket er nullstilt ved fabrikkinnstilling. Hvis høydeforskjell eller sensorens måltoleranse viser at det målte trykket ikke er på null, kan en manuell nullstilling forbedre nøyaktigheten av lufttrykkspåvisning

6. Sikkerhetsforanstaltninger ved høye temperaturer

Når slangen ikke er tilkoblet, vil luftpumpen og nålen genere høye temperaturer ved langvarig drift. Pass derfor på hendene dine, og ikke rør ved det i lang tid!

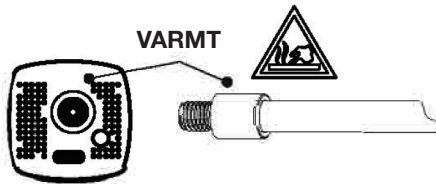

7. Alminnelige lufttrykksverdier

| Kategori | Type | Referanseverdi |
|--------------|-------------------------|---|
| Sykler | MTB | Se dekkprodusentens anbefalte verdier på siden av dekket. |
| | CITY | |
| | RACER | |
| | Scooter/rullestol/moped | |
| Motorsykkkel | | Se dekkprodusentens anbefalte verdier på siden av dekket. |
| Baller | Lekeballer til barn | Se produsentens anbefalte verdier på ballen. |
| | Basketball | |
| | Fotball | |
| | Volleyball | |
| | Rugby | |

8. REKLAMASJONSRETT OG SERVICE

Der ytes 2 års reklamasjonsrett på fabrikasjons- og materialefeil på ditt nye produkt, gjeldende fra den dokumenterte kjøpsdatoen. Garantien omfatter materialer og arbeidslønn. Ved henvendelse om service bør du opplyse produktets navn og serienummer. Disse opplysningene finnes på typeskiltet. Skriv evt. ned opplysningene ned i bruksanvisningen, så du har dem for hånden. Det gjør det lettere for servicemontøren å finne de riktige reservedelene.

Reklamasjonsretten dekker ikke:

- Feil og skader, som ikke skyldes fabrikasjons- og materialefeil
- Ved mangelfullt vedlikehold – dette gjelder også mangel på rengjøring av produktet
- Ved brann- og/eller vann- og fuktskader på produktet
- Hvis der er brukt uoriginale reservedeler
- Hvis anvisningene i bruksanvisningen ikke er fulgt
- Hvis ikke installasjonen er skjedd som anvist
- Hvis ufaglærte har installert eller reparert produktet
- Batterier eller andre slitedeler

Transportskader

En transportskade som konstateres ved forhandlerens levering hos kunden, er utelukkende en sak mellom kunden og forhandleren. I tilfeller hvor kunden selv har stått for transporten av produktet, påtar leverandøren seg ingen forpliktelser i forbindelse med evt. transportskade. Evt. transportskader skal meldes omgående og senest 24 timer etter at varen er levert. I motsatt fall vil kundens krav bli avvist.

Ubegrunnet service

Hvis produktet sendes til service, og det viser seg at man selv kunne ha rettet feilen ved å følge anvisningene her i bruksanvisningen, påhviler det kunden selv å betale for servicen.

Proffkjøp

Proffkjøp er ethvert kjøp av apparater, som ikke skal brukes i privat husholdning, men brukes til næring eller næringsliknende formål (restaurant, café, kantine etc.) eller brukes til utleie eller annen bruk som omfatter flere brukere. I forbindelse med proffkjøp ytes ingen garanti, da dette produktet utelukkende er beregnet til vanlig husholdning.

SERVICE

For rekvirering av service og reservedeler i Norge, kontaktes den butikken hvor produktet er kjøpt.

Reklamasjon kan også meldes inn på witt.no under fanen 'Service' produkter'.

Produsenten/distributøren kan ikke holdes ansvarlig for produkt- og/eller personskaider, hvis sikkerhetsanvisningene ikke overholdes. Garantien bortfaller hvis anvisningene ikke overholdes.

Forbehold for trykkfeil.

Innehållsförteckning

| | |
|--|----|
| 1. INNEHÅLL I KARTONGEN | 25 |
| 2. SPECIFIKATIONER..... | 25 |
| 3. ÖVERSIKT ÖVER PRODUKTEN..... | 26 |
| 4. SÄKERHETSANVISNINGAR..... | 27 |
| 5. LADDNING | 28 |
| 6. SÄKERHETSFÖRESKRIFTER VID HÖGA TEMPERATURER | 32 |
| 7. ALLMÄNNA LUFTRYCKSVÄRDEN | 33 |
| 8. REKLAMATIONSRÄTT OCH SERVICE..... | 34 |

Grattis till ditt köp av din nya Witt Compact Air Pump. Läs och följ noggrant alla anvisningar i denna bruksanvisning innan produkten tas i drift.

1. Innehåll i kartongen

- 1 x Elektrisk luftpump
- 1 x Flexibel slang med munstycke till Schraderventil
- 1 x Studs till Dunlop- och Prestaventil
- 1 x Studs till boll
- 1 x Studs till badring
- 1 x USB-kabel typ C
- 1 x Förvaringspåse

2. Specifikationer

| | |
|------------------------------|---------------------------|
| Produktnamn: | Witt Compact Air Pump |
| Modellnummer: | 72930024 |
| Produktstorlek: | 40 x 40 x 188 mm |
| Vikt: | 365 g |
| Maximalt lufttryck: | 120 PSI |
| Flöde utan belastning: | 20 L/M |
| Laddningstemperatur: | 0 – 45 °C |
| Arbetstemperatur: | -10 – 60 °C |
| Laddningsinmatning: | 1200 mAh / 7.4 V (8.8 WH) |
| Oplading input: | 5V / 2A |
| USB-utmatning: | 5V/ 1.5A |
| Laddningstid: | 2.5 – 4.5 t |
| Lufttrycksnoggrannhet: | +/- 1PSI |
| LED-lampa: | 0.5W |
| Överströmsskydd: | 9A / 1S |
| Skydd mot batteriurladdning: | 6V |

3.Översikt över produkten

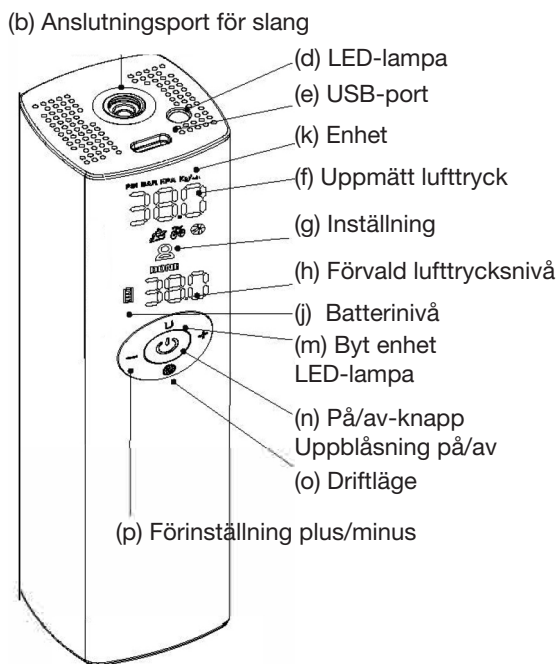

4. Säkerhetsanvisningar

1. Lämna inte apparaten utan uppsikt under drift.
2. Använd inte apparaten i explosionsfarliga omgivningar, där det finns brandfarliga vätskor eller gaser.
3. Undvik att utsätta apparaten för fukt eller sand. Undvik också att tappa apparaten.
4. Förvara inte apparaten på en mycket varm eller kall plats.
5. Apparaten får aldrig komma i närheten av eld och apparaten får aldrig bortskaffas tillsammans med vanligt hushållsavfall, eftersom apparaten innehåller ett litiumbatteri.
6. Håll apparaten utom räckhåll för barn.
7. När du använder luftpumpen ska du se till att inte överskrida det tillåtna lufttrycket för den produkt som du pumpar upp. Produkten kan sprängas eller explodera och du kan komma till skada.
8. Slangen och metalldelarna i adaptern kan bli överhettade vid en längre tids användning. Om du ska arbeta under en längre tid ska du lägga in pauser så att alla delar får svalna.
9. Luftpumpen ska alltid vara under uppsikt.
10. Undvik att pumpen startar oavsiktligt innan trycket har ställts in på pumpen och pumpen har anslutits till den produkt som ska pumpas upp. Pumpen stannar inte förrän det förinställda trycket eller det maximala trycket är uppnått.
11. Kontrollera trycket i produkten med en kalibrerad mätapparat när du är färdig med uppblåsningen. Ett felaktigt tryck kan leda till farliga situationer.
12. Låt inte barn använda luftpumpen. Rikta inte luftslangen eller luftströmmen mot mun, öron eller ögon på människor eller djur och blås aldrig damm eller andra partiklar mot människor eller djur. Detta kan leda till kroppsskada.
13. Använd inte luftpumpen om displayvisningen eller andra delar är defekta. Det tillåtna trycket för den produkt som ska pumpas upp kan i så fall komma att överskridas och leda till farliga situationer.
14. Skydda luftpumpen mot värme, till exempel även mot konstant solljus, brand, vatten och fukt. Risk för explosion.

5. Laddning

5.1 Laddningsmetod

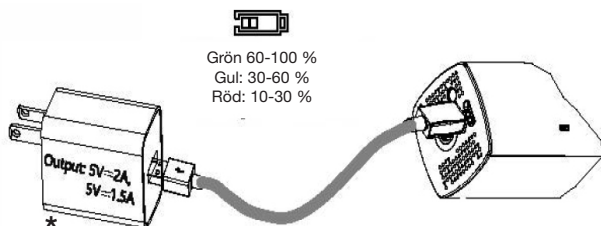

Det rekommenderas att använda 5 V/2 A till USB-laddaren. Använd USB-kabeln för att ansluta luftpumpen och strömadaptern (medföljer inte) vid laddning.

Status för laddning: batteriindikatorn blinkar.

Apparaten är fulladdad: batteriindikatorn är grön, men blinkar inte. Apparaten kan inte användas under laddning.

**Visas endast som exempel. Medföljer inte.*

5.2 Slå på och stänga av

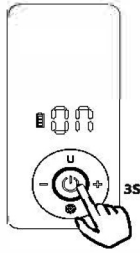

* Tryck och håll ned på/avknappen i 3 sekunder för att slå på apparaten.

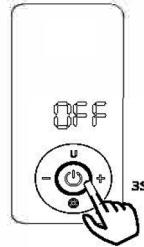

* Tryck och håll ned på/avknappen i 3 sekunder för att stänga av apparaten.

* Apparaten stängs automatiskt av vid inaktivitet i mer än 3 minuter.

* Apparaten stängs automatiskt av vid låg laddningsstatus på batteriet.

5.3 Ändra inställningar

Tryck kort på inställningsknappen (o)  , Du kan välja mellan fyra olika inställningar:

| Uppblåsningstillningar | Referensvärde | Justerbar tryckenhet |
|------------------------|--|----------------------|
| Motorcykel | Se däcktillverkarens rekommenderade värden på sidan av däck. | 0-55PSI |
| Cykel | Se däcktillverkarens rekommenderade värden på sidan av däck. | 0-120PSI |
| Användardefinierad | 0-120PSI | 0-120PSI |
| Boll | Se tillverkarens rekommenderade värden på bollen. | 0-15PSI |

Viktigt: Om du behöver blåsa upp bildäck kan du välja användardefinierad inställning. Referensvärdet är 35 psi/2,4 bar.

5.4 Byta enhet

Tryck kort på enhetsknappen (m) för att växla mellan olika lufttryck. Se nedanstående formel:

$$1\text{PSI} = 6.89\text{KPA} \quad 1\text{BAR} = 100\text{KPA} \quad 1\text{Kg/cm}^2 = 98\text{KPA}$$

Kort tryck på knappen +/- (p): justera det förinställda lufttrycksvärdet +/- 0,5 psi

Långt tryck på knappen +/- (p): snabb justering av förinställt lufttrycksvärde

Observera: Inställningsknappen (0) och förinställningsknappen för lufttryck sparas båda automatiskt av programvaran. Du behöver bara byta uppblåsinställning, så ställs lufttrycket automatiskt in för den aktuella inställningen.

5.6 Ansluta slangen: se nedanstående illustration.

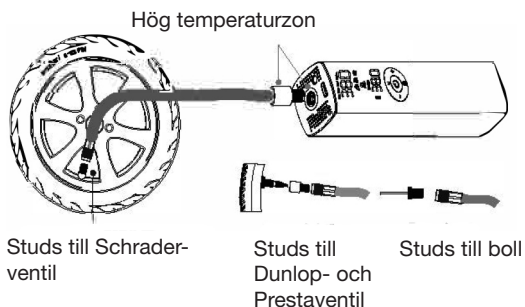

5.7 Påbörja uppblåsning

Tryck kort på knappen för uppblåsning (på/av) för att påbörja uppblåsning. Digitaldisplayen för lufttrycksvärde i realtid (f) ändras under uppblåsningen. Det kommer att höras ljud under uppblåsningen och på samma sätt kommer slangen att generera höga temperaturer under långvarigt arbete. Undvik att vidröra slangen samt anslutningsporten för slangen (b) under en längre tid.

5.8 Avsluta uppblåsning

*Tryck kort på på/av-knappen för uppblåsning (n) för att stänga av uppblåsningen manuellt. (f) Uppmätt lufttryck

* När det uppmätta trycket (f) når upp till det förvalda lufttrycket (h) stängs uppblåsningen av automatiskt.

(h) Förvald lufttrycksnivå

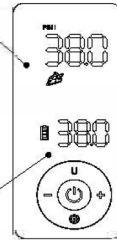

5.9 LED-belysning

* Långt tryck på LED-lampa (m) för att slå på LED-belysningen.

* Långt tryck på LED-lampa (m) för att stänga av LED-belysningen.

5.10 Mäta lufttryck

När apparaten är påslagen kan luftpumpen anslutas till den önskade utrustningen. Det uppmätta lufttrycket (f) visar det aktuella tryckvärdet.

5.11 Nollställa lufttrycksvärde

När apparaten är påslagen och när det uppmätta lufttrycksvärdet inte är på noll, tryck på förinställning (p) plus och minus +/- samtidigt i 3 sekunder för automatisk nollställning.

Observera: Lufttrycket är nollställt vid fabriksinställning. Vid höjdskillnad eller om sensorns måttolerans visar att det uppmätta trycket inte är på noll kan en manuell nollställning förbättra noggrannheten av lufttrycksvisningen.

6. Säkerhetsföreskrifter vid höga temperaturer

När slangen inte är ansluten kommer luftpumpen och studsens att generera höga temperaturer vid långvarig drift. Var därför försiktig med dina händer och vidrör inte dessa delar under en längre tid!

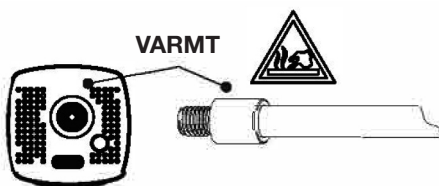

7. Allmänna lufttrycksvärden

| Kategori | Typ | Referensvärde |
|------------|-------------------------|---|
| Cyklar | MTB | Se däcktillverkarens rekommenderade värden på sidan av däckets. |
| | CITY | |
| | RACER | |
| | Skoter/rullstol/moped | |
| Motorcykel | | Se däcktillverkarens rekommenderade värden på sidan av däckets. |
| Bollar | Leksaksbollar till barn | Se tillverkarens rekommenderade värden på bollen. |
| | Basketboll | |
| | Fotboll | |
| | Volleyboll | |
| | Rugbyboll | |

8. REKLAMATIONSRÄTT

Din nya produkt omfattas av 2 års reklamationsrätt och 1 års garanti på fabrikations- och materialfel, gällande från det dokumenterade inköpsdatumet. Garantin omfattar material och arbetslön. Vid begäran om service ska du upplysa om produktens namn och serienummer. Dessa upplysningar finns på typskylten. Notera ev. dessa upplysningar här i bruksanvisningen, så du dem lätt tillgängliga. Det gör det lättare för servicemontören att hitta de korrekta reservdelarna.

Reklamationsrätten omfattar inte:

- Fel och skador som uppkommit på grund av fabrikations- och materialfel.
- Vid misskötsamt underhåll – däribland även gäller bristande rengöring av produkten
- Vid brand- och/eller vatten- och fuktskador på produkten.
- Om man använt reservdelar som inte är original
- Om anvisningarna i bruksanvisningen inte efterföljs
- Om inte installationen genomförts enligt anvisningarna
- Om inte auktoriserad fackman har installerat eller reparerat produkten
- Batterier eller andre förslitningsdelar

Transportskador

En transportskada som konstateras vid återförsäljarens leverans hos kunden, är detta uteslutande en sak mellan kunden och återförsäljaren. I de fall då kunden själv stått för transporten av produkten, påtar sig leverantören ingen förpliktelse i förbindelse med eventuella transportskador. Eventuella transportskador ska anmälas omgående och senast 24 timmar efter att varan levererats. Annars kommer kundens krav att aviseras.

Ogrundad service

Om produkten skickas in till service, och det visar sig att man hade kunnat avhjälpa felet själv genom att följa anvisningarna här i bruksanvisningen, faller det på kunden själv att betala för servicen.

Kommersiella inköp

Kommersiella inköp är sådana inköp av apparater, som inte ska användas i privata hushåll, men som används i kommersiella sammanhang eller liknande (restaurang, café, kantin etc.) eller används till uthyrning eller annan användning som omfattar flera användare.

I förbindelse med kommersiella inköp frånfaller garantin eftersom denna produkt uteslutande är avsedd för vanliga hushåll.

SERVICE

För serviceförfrågan och reservdelar i Sverige kontaktas den butik, där produkten är inköpt.

Anmälan om reklamation kan också ske på wittsverige.se under fliken 'Service'.

Med förbehåll för tryckfel.

Tillverkaren/återförsäljaren kan inte hållas ansvariga för produkt- och/eller personsador, om säkerhetsanvisningarna inte följs. Garantin bortfaller om anvisningarna inte följs.

Sisällysluettelo

| | |
|---|----|
| 1. MITÄ PAKKAUS SISÄLTÄÄ? | 36 |
| 2. TEKNISET TIEDOT | 36 |
| 3. YLEISET TUOTETIEDOT | 37 |
| 4. TURVALLISUUSOHJEET | 38 |
| 5. LATAUS | 39 |
| 6. TURVALLISUUSTOIMENPITEET KORKEASSA LÄMPÖTILASSA..... | 43 |
| 7. YLEISET ILMANPAINE ARVOT | 44 |
| 8. REKLAMAATIOT JA ASIAKASPALVELU | 45 |

Onnittelut uuden Witt Compact Air Pump -ilmapumpun hankinnasta. Lue tämä käyttöopas huolellisesti ennen tuotteen käyttöä ja noudata kaikkia ohjeita.

1. Mitä pakkaus sisältää

- 1 x Sähköinen ilmapumppu
- 1 x Taipuisa letku suuttimella Schrader-venttiilille
- 1 x tulpat Dunlop- ja Prestaventtiilille
- 1 x tulppa pallolle
- 1 x tulppa uimavälineitä varten
- 1 x C-tyyppin USB-kaapeli
- 1 x säilytuspussi

2. Tekniset tiedot

| | |
|------------------------|---------------------------|
| Suurin ilmanpaine: | Witt Compact Air Pump |
| Mallinumero: | 72930024 |
| Tuotteen koko: | 40 x 40 x 188 mm |
| Paino: | 365 g |
| Suurin ilmanpaine: | 120 PSI |
| No-load flow: | 20 L/M |
| Latauslämpötila: | 0 – 45 °C |
| Käyttölämpötila: | -10 – 60 °C |
| Akun kapasiteetti: | 1200 mAh / 7.4 V (8.8 WH) |
| Latausvirta: | 5V / 2A |
| USB output: | 5V/ 1.5A |
| Latausaika: | 2.5 – 4.5 t |
| Ilmanpaineen tarkkuus: | +/- 1PSI |
| LED-valo: | 0.5W |
| Ylivirtasuojaja: | 9A / 1S |
| Akun purkautumissuoja: | 6V |

3. Yleiset tuotetiedot

(b) Letkun liitäntäportti

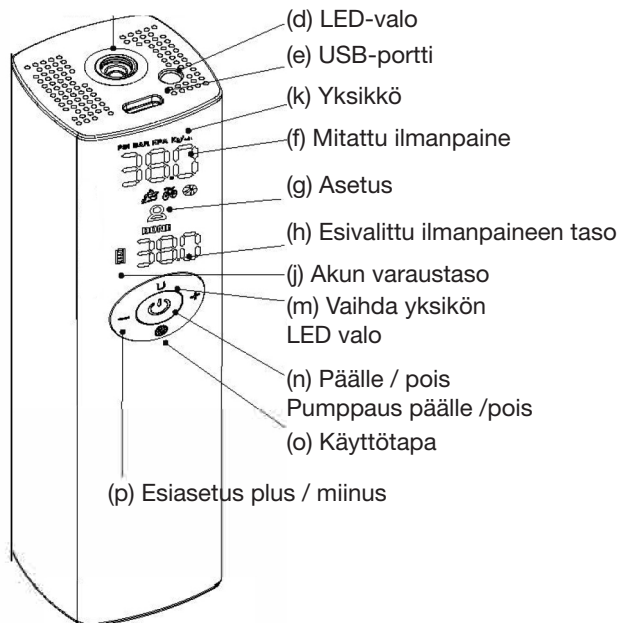

4. Turvallisuusohjeet

1. Älä jätä laitetta ilman valvontaa käytön aikana.
2. Älä käytä laitetta räjähdysriskissä ympäristössä, jossa on syttyviä nesteitä tai kaasuja.
3. Vältä laitteen altistamista kosteudelle tai hiekalle. Vältä laitteen pudottamista.
4. Älä säilytä laitetta liian kuumassa tai kylmässä paikassa.
5. Laite ei saa koskaan olla lähellä tulta, ei kä sitä saa koskaan hävittää tavallisen kotitalousjätteen mukana, koska siinä on litiumakku.
6. Pidä laite poissa lasten ulottuvilta.
7. Kun käytät ilmapumppua, varmista, että et ylitä puhallettavan tuotteen sallittua ilmanpainetta. Puhallettava tuote voi vahingoittua tai räjähtää ja vahingoittaa sinua.
8. Adapterin letku ja metalliosat voivat ylikuumentua pitkäaikaisessa käytössä. Jos joudut käyttämään ilmapumppua pitkään, pidä taukoja, jotta kaikki osat voivat jäähtyä.
9. Ilmapumppua on valvottava aina käytön aikana.
10. Estä pumpun tahaton käynnistyminen ennen kuin ilmanpaine on asetettu pumpulle ja pumppu on kytketty täytettävään tuotteeseen. Ilmapumppu pysähtyy vasta, kun asetettu ilmanpaine tai maksimipaine on saavutettu.
11. Tarkista tuotteen paine kalibroitu mittarilla pumppaamisen jälkeen. Väärä paine voi johtaa vaarallisiin tilanteisiin.
12. Älä anna lasten käyttää ilmapumppua. Älä suuntaa ilmaletkua tai ilmavirtaa ihmisten tai eläinten suuhun, korviin tai silmiin, äläkä koskaan puhalla pölyä tai muita hienokkasia ihmisiä tai eläimiä päin. Tämä voi johtaa loukkaantumisiin.
13. Älä käytä ilmapumppua, jos näyttö tai muut osat ovat viallisia. Tuotteen sallitun paineen ylittäminen voi johtaa vaarallisiin tilanteisiin.
14. Suojaa ilmapumppu lämmöltä sekä jatkuvalta auringonvalolta, tulelta, vedeltä ja kosteudelta. Räjähdysvaara.

5. Lataus

5.1 Latausmenetelmä

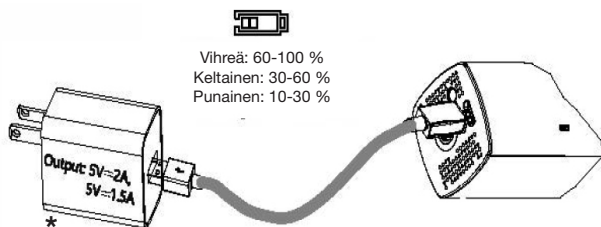

USB-laturiin on suositeltavaa käyttää 5 V / 2 A:ta. Liitä ilmapumppu virtalähteeseen (ei sisälly pakkaukseen) USB-kaapelilla latausta varten.

Lataustila: akun merkkivalo vilkkuu.

Laitte on täysin ladattu: akun merkkivalo on vihreä, mutta ei vilku. Laitetta ei voi käyttää latauksen aikana.

**Esimerkki. Ei sisälly pakkaukseen.*

5.2 Pälle ja pois päältä

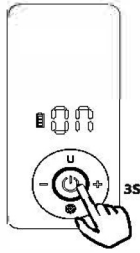

*Kytke laite päälle pitämällä virtapainiketta painettuna 3 sekunnin ajan.

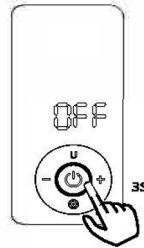

* Sammuta laite painamalla virtapainiketta 3 sekunnin ajan.

* Laite sammuu automaattisesti, kun sitä ei käytetä yli kolmeen minuuttiin.

* Laite sammuu automaattisesti, kun akun varaus on heikko.

5.3 Vaihda asetuksia

Paina lyhyesti asetusnäppäintä (o) , voit valita neljästä eri asetuksesta:

| Pumppausasetukset | Viitearvo | Säädettävä paineyksikkö |
|-------------------|--|-------------------------|
| Moottoripyörä | Katso rengasvalmistajan suosittelemat arvot renkaan kyljestä | 0-55PSI |
| Polkupyörä | Katso rengasvalmistajan suosittelemat arvot renkaan kyljestä | 0-120PSI |
| Mukautettu | 0-120PSI | 0-120PSI |
| Pallo | Katso valmistajan suosittelemat arvot pallosta | 0-15PSI |

Tärkeää: Jos haluat täyttää autonrenkaat, voit valita mukautetun vaihtoehdon. Viitearvo on 35 PSI / 2,4 bar.

5.4 Vaihda laite

Paina lyhyesti yksikkönäppäintä (m) vaihtaaksesi eri ilmanpaineiden välillä. Katso seuraava kaava:

$$1\text{PSI} = 6.89\text{KPA} \quad 1\text{BAR} = 100\text{KPA} \quad 1\text{Kg/cm}^2 = 98\text{KPA}$$

5.5 Esiasetettu ilmanpaineen arvo

Lyhyt +/- näppäimen painallus (p): säädä esiasetettua ilmanpaineen arvoa +/- 0,5 PSI Pitkä painallus +/- näppäintä (p): esiasetetun ilmanpaineen arvon nopea säätö

Merkintä: Ohjelmisto tallentaa automaattisesti asetusnäppäimen (0) ja ilmanpaineen esiasetusnäppäimen. Sinun tarvitsee vain muuttaa täyttöasetus ja ilmanpaine asetetaan automaattisesti tälle asetukselle.

5.6 Letkun liittäminen: katso alla oleva kuva.

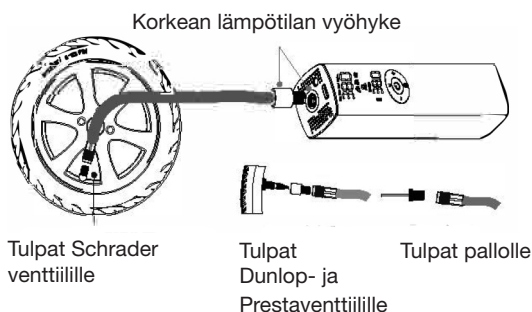

5.7 Aloita pumppaaminen

Aloita pumppaus painamalla lyhyesti painiketta (on / off). Reaaliaikaisen ilmanpaineen arvo (f) muuttuu digitaalinäytössä pumppaamisen aikana. Se aiheuttaa melua täytön aikana, samoin letku tuottaa korkeita lämpötiloja pitkäaikaisessa työssä. Vältä koskemasta letkua ja letkun liitäntäporttia (b) pitkään.

5.8 Pysäytä pumppaaminen

- * Pysäytä pumppaaminen manuaalisesti painamalla lyhyesti virtapainiketta (n).
- * Kun mitattu paine (f) saavuttaa ennalta valitun ilmanpaineen (h), täyttö pysähtyy automaattisesti.

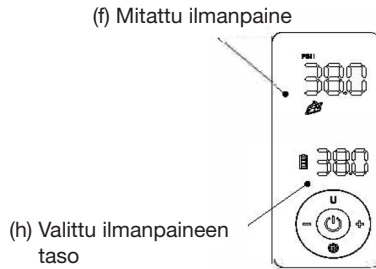

5.9 LED valaistus

- * Kytke LED valaistus päälle painamalla pitkään LED valoa (m).
- * Sammuta LED valaistus painamalla pitkään LED valoa (m).

5.10 Mittaa ilmanpaine

Kun laite kytketään päälle, ilmapumppu voidaan liittää haluttuun laitteeseen. Mitattu ilmanpaine (f) näyttää nykyisen paineen arvon.

5.11 Nollaa ilmanpaineen arvo

Kun laite kytketään päälle ja mitattu ilmanpaineen arvo ei ole nolla, paina esiasetusta (p) plus ja miinus samanaikaisesti +/- 3 sekunnin ajan automaattisen kuittauksen saamiseksi.

Merkintä: Ilmanpaine nollataan tehdasasetuksella. Jos anturin korkeusero tai tavoitetoleranssi osoittaa, että mitattu paine ei ole nolla, manuaalinen nollaus voi parantaa ilmanpaineen havaitsemisen tarkkuutta.

6. Varotoimenpiteet korkeissa lämpötiloissa

Kun letkua ei ole kytketty, ilmapumppu ja suutin tuottavat korkeita lämpötiloja pitkäaikaisessa käytössä. Joten pidä huolta käsistäsi äläkä kosketa kuumentuneita osia niitä pitkään aikaan!

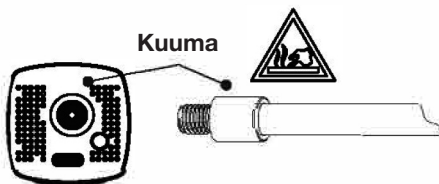

7. Normaalit ilmanpaineen arvot

| Kategoria | Tyyppi | Viitearvo |
|---------------|-------------------------------|--|
| Polkupyörä | MTB | Katso rengasvalmistajan suosittelemat arvot renkaan kyljestä |
| | CITY | |
| | RACER | |
| | Skootteri / pyörätuoli / mopo | |
| Moottoripyörä | | Katso rengasvalmistajan suosittelemat arvot renkaan kyljestä |
| Pallot | Lelupallot lapsille | Katso valmistajan suosittelemat arvot pallosta |
| | Koripallo | |
| | Jalkapallo | |
| | Lentopallo | |
| | Rugbypallo | |

8. TAKUU

Uudella laitteellasi myönnetään 2 vuoden reklamaatio-oikeus valmistus- ja materiaalivirheille dokumentoidusta ostopäivästä alkaen. Takuu kattaa materiaalit ja työpalkat. Kääntyessäsi huollon puoleen Sinun on ilmoitettava tuotteen nimi ja sarjanumero. Nämä tiedot ovat tyyppikilvessä. Kirjoita ne valmiiksi tähän käyttöoppaaseen, niin ne ovat tarvittaessa helposti käsillä. Tiedot auttavat huoltoasentajaa löytämään helpommin oikeat varaosat

Takuu ei kata:

- Vikoja ja vahinkoja, joiden syynä ei ole tuotanto- tai materiaalivirhe
- Jos tuotetta on hoidettu väärin – tämä koskee myös tuotteen puutteellista puhdistusta
- Tuotteen palo- ja/tai vesi- ja kosteusvaurioita
- Jos on käytetty muita kuin alkuperäisiä varaosia
- Jos käyttöoppaan ohjeita ei ole noudatettu
- Jos asennusta ei ole tehty ohjeiden mukaan
- Jos tuotteen on asentanut tai korjannut ammattitaidoton henkilö
- Akkuja, paristoja ja muita kuluvia osia

Kuljetusvauriot

Kuljetusvaurio, joka todetaan tuotteen myyjän toimituksessa asiakkaalle, on yksinomaan asiakkaan ja myyjän välinen asia. Niissä tapauksissa, joissa asiakas on itse vastannut tuotteen kuljetuksesta, ei jakelija ota mitään vastuuta mahdollisesta kuljetusvauriosta. Kuljetusvauriosta on ilmoitettava välittömästi ja viimeistään 24 tunnin kuluessa siitä, kun tavara on toimitettu. Muussa tapauksessa asiakkaan vaatimukset hylätään.

Aiheeton huolto

Jos tuote lähetetään huoltoon, ja käy ilmi, että vian olisi voinut korjata itse noudattamalla käyttöoppaan ohjeita, on asiakkaan itse maksettava huolto.

Osto yrityskäyttöön

Osto yrityskäyttöön on jokainen osto, jossa laitetta ei käytetä yksityisessä kotitaloudessa, vaan sitä käytetään yritystoimintaan tai sitä muistuttavaan tarkoitukseen (ravintola, kahvila, ruokala, jne.), tai laitetta käytetään vuokraukseen tai muuhun toimintaan, jossa käyttäjiä on useita.

Yrityskäyttöön ostetuille tuotteille ei myönnetä mitään takuuta, koska tämä laite on tarkoitettu yksinomaan tavalliseen kotitalouteen.

HUOLTO

Tarvitessasi huoltoa ja varaosia Suomessa, ota yhteys siihen liikkeeseen, josta tuote on ostettu.

Reklamaatioilmoituksen voi tehdä myös osoitteessa witt.fi välilehden 'Huolto'.

Valmistaja/jakelija ei ole vastuussa tuote- ja/tai henkilövahingoista, jos turvallisuusohjeita ei noudateta. Takuu raukeaa, jos ohjeita ei noudateta.

Emme vastaa mahdollisista painovirheistä.

Table of contents

| | |
|---|----|
| 1. WHAT IS IN THE BOX?..... | 47 |
| 2. SPECIFICATIONS..... | 47 |
| 3. OVERVIEW OF THE PRODUCT | 48 |
| 4. SAFETY INSTRUCTIONS | 49 |
| 5. CHARGING..... | 50 |
| 6. SAFETY MEASURES WHEN WORKING WITH HIGH TEMPERATURES..... | 54 |
| 7. COMMON AIR PRESSURE VALUES | 55 |
| 8. WARRANTY AND SERVICE | 56 |

Congratulations on the purchase of your new Witt Compact Air Pump. Please read and carefully follow all parts of these instructions before you start using the product.

1. What is in the box

- 1 x Electric air pump
- 1 x Flexible hose with mouthpiece for Schrader valve
- 1 x Connector for Dunlop and Presta valves
- 1 x Connector for balls
- 1 x Connector for swimming rings
- 1 x Type C USB cable
- 1 x storage bag

2. Specifications

| | |
|---------------------------------------|---------------------------|
| Product name: | Witt Compact Air Pump |
| Model no.: | 72930024 |
| Product dimensions: | 40 x 40 x 188 mm |
| Weight: | 365 g |
| Maximum air pressure: | 120 PSI |
| No-load flow: | 20 L/M |
| Charging temperature: | 0 – 45 °C |
| Operating temperature: | -10 – 60 °C |
| Battery capacity: | 1200 mAh / 7.4 V (8.8 WH) |
| Charging input: | 5V / 2A |
| USB output: | 5V/ 1.5A |
| Charging time: | 2.5 – 4.5 t |
| Air pressure accuracy: | +/- 1PSI |
| LED light: | 0.5W |
| Overcurrent protection: | 9A / 1S |
| Protection against battery discharge: | 6V |

3. Product overview

(b) Connection port for hose

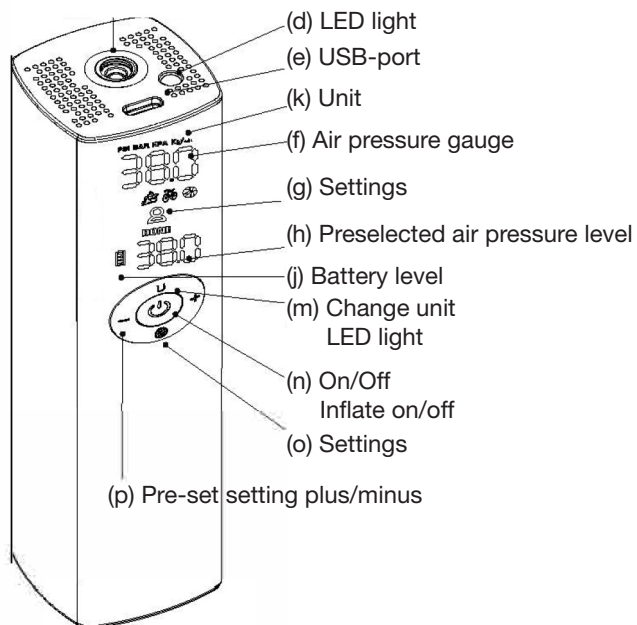

4. Safety instructions

1. Do not leave the device unsupervised when it is in use.
2. Do not use the device in areas where there is the risk of explosions, such as near flammable liquids or gases.
3. Do not expose the device to moisture or sand. Do not drop the device.
4. Do not store the device in excessively warm or cold conditions.
5. The device may never be put near fires and never dispose of the device together with regular household waste, as the device contains a lithium battery.
6. Keep the device out of reach of children.
7. When using the air pump, make sure that you do not exceed the air pressure allowed for the product you are pumping air into. The product may burst or explode and you might get injured.
8. The hose and metal parts in the adaptor may get overheated if used for too long. If you are going to be working for a long period of time, remember to take breaks so that all the parts can cool down.
9. The air pump must always be used under supervision.
10. Do not unintentionally let the pump start before the pressure is set on the pump and the pump is connected with the product that needs to be pumped up. The pump will only stop once the pre-set pressure setting or the maximum pressure setting is reached.
11. Only check the pressure in the product with a calibrated measuring device once you are done pumping it up. Having an incorrect pressure level may result in dangerous situations.
12. Do not let children operate the pressure pump. Do not turn the air hose or air flow towards the mouth, ears or eyes of people or animals and never blow dust or other particles towards humans or animals. This may result in injuries.
13. Do not use the air pump if the display or other components are defective. If you do, you may exceed the maximum safe pressure of the product that you are pumping up, and this can be dangerous.
14. Protect the air pump against heat sources and also against constant sunlight, fire, water and moisture. The air pump can explode if you fail to do this.

5. Charging

5.1 Method of charging

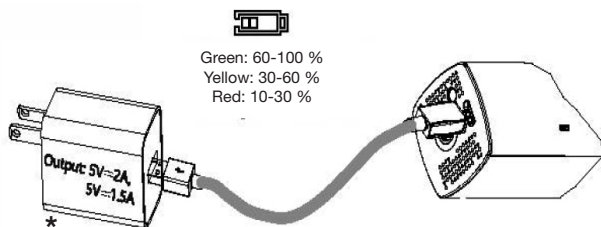

It is recommended using 5V / 2A for the USB charger. Use the USB cable to connect the air pump to the power adaptor (not included) when charging.

Charging status: the battery indicator is blinking.

The device is fully charged: the battery indicator will be green, but not blinking.

The device cannot be operated while charging.

**Only an example. Not included.*

5.2 Turning it on and off

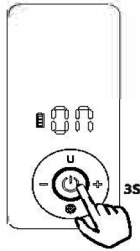

* Hold the on/off button down for three seconds to turn on the device.

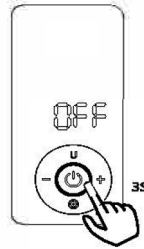

* Hold the on/off button down for three seconds to turn off the device.

* The device will automatically shut down if it is not used for more than three minutes.

* The device will automatically turn off if the battery is low on power.

5.3 Change settings

Press the settings button (o) , and then you can choose between four different settings:

| Pumping settings | Reference value | Adjustable pressure unit |
|------------------|---|--------------------------|
| Motorcycle | You can see the manufacturer's recommended values on the side of the tyre | 0-55PSI |
| Bicycle | You can see the manufacturer's recommended values on the side of the tyre | 0-120PSI |
| User defined | 0-120PSI | 0-120PSI |
| Ball | You can see the manufacturer's recommended values on the ball | 0-15PSI |

Important: If you need to pump up car tyres, you can select the user defined setting. The reference value is 35 PSI / 2.4 bar.

5.4 Change unit

Press the unit button (m) to change between different types of air pressure units. See the formula below:

$$1\text{PSI} = 6.89\text{KPA} \quad 1\text{BAR} = 100\text{KPA} \quad 1\text{Kg/cm}^2 = 98\text{KPA}$$

5.5 Pre-set air pressure value

Briefly press the +/- button (p): adjust the pre-set air pressure value +/- 0.5 PSI

Hold down the +/- button (p): Quick adjustment of pre-set air pressure value

Please note: The settings button (0) and the pre-set button for air pressure will both be automatically saved by the software. You just need to change the air pump setting so that the air pressure is automatically set for the relevant setting.

5.6 Attaching the hose: see the illustration below.

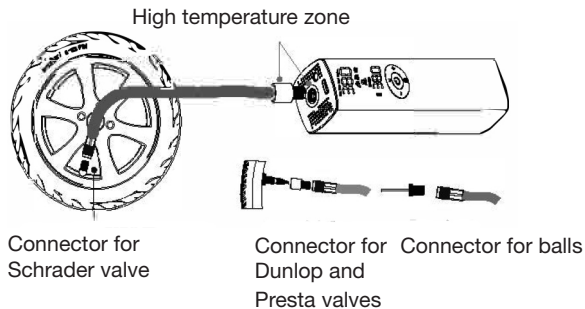

5.7 Begin pumping

Briefly press the pump button (on/off) to start pumping. The digital display for real-time air pressure (f) will change while pumping. There will be noise when pumping, and the hose will also heat up to high temperatures when working with it for a long time.

Avoid extended contact with the hose and the connector port for the hose (b).

5.8 Stop pumping

- * Briefly press the on/off button for pumping (n) to manually stop pumping.
- * When the measured pressure (f) reaches the pre-set air pressure (h), the pumping will stop automatically.

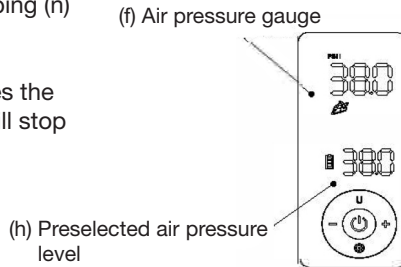

5.9 LED lighting

- * Hold down the LED lighting (m) to turn on the LED lighting.
- * Hold down the LED lighting (m) to turn off the LED lighting.

5.10 Measure air pressure

When the device is turned on, the air pump can be attached to the relevant equipment. The air pressure gauge (f) shows the current air pressure.

5.11 Reset air pressure value

Once the device is turned on and the measured air pressure is not zero, press pre-set (p) and the minus button at the same time +/- for three seconds for an automatic reset.

Please note: The air pressure is reset by factory settings. If a height difference or the sensor's sensitivity tolerance shows that the measured pressure is not zero, a manual reset may improve the accuracy of the air pressure display.

6. Safety measures when working with high temperatures

When the hose is disconnected, the air pump and connector will generate high temperatures when used for a long period of time. Therefore, be careful where you put your hands and do not touch it for too long!

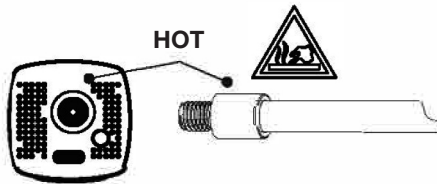

7. Common air pressure values

| Category | Type | Reference value |
|------------|--------------------------|---|
| Bicycles | MTB | You can see the manufacturer's recommended values on the side of the tyre |
| | CITY | |
| | RACER | |
| | Scooter/wheelchair/moped | |
| Motorcycle | | You can see the manufacturer's recommended values on the side of the tyre |
| Balls | Balls for children | You can see the manufacturer's recommended values on the ball |
| | Basketball | |
| | Football | |
| | Volleyball | |
| | Rugby | |

WARRANTY AND SERVICE

There is a 1-year warranty period if your new product stops working due to manufacturing or material faults which begins from the documented date of purchase. The warranty covers materials and the cost of labour. When inquiring about service, please state the product name and serial number. You can find this information on the type plate. You can write down the information here in these instructions so that you have them at hand. This makes it easier for the service technician to find the correct spare parts.

The warranty does not cover:

- Faults and damage that are not due to manufacturing or material issues
- Damage caused by failure to properly maintain the device - including failing to clean it
- Fire and/or water damage or moisture damage on the product
- Damage caused during transport if the product was transported without proper packaging
- Damage caused by the use of unoriginal spare parts
- Damage resulting from failing to follow the instructions on how to use the device
- If the device has not been set up/assembled as specified in the instructions
- If non-professionals have installed or repaired the product
- Batteries or any other parts subject to normal wear and tear

Damage during transport

If the product is damaged during transport and this is discovered when the retailer delivers the product to the customer, this is exclusively a matter between the customer and the retailer. In cases where customers have handled the transport of the product themselves, the supplier shall not be liable for any potential damage during transport. Any damage caused during transport must be reported immediately and no later than 24 hours after the product has been delivered. If not, the customer's claim will be rejected.

Unnecessary service

If the product is sent in to be serviced and it turns out that the fault could have been fixed independently by following the product's instruction manual, the customer will need to pay the service fee.

Commercial purchases

Commercial purchases are all purchases of devices that are not intended to be used in private households but instead intended to be used for commercial purposes (in restaurants, cafés, canteens, etc.) or intended to be rented out or otherwise used by multiple users in turn.

There is no warranty offered for commercial purchases, as this product is only intended for regular household use.

Service

For service and spare parts in England and Ireland please call below-mentioned number and you will be directed accordingly or send us an email.

Witt UK & Ireland Ltd.

(44) 148 351 6633 / info@witt.dk

We accept no liability for printing errors.

The manufacturer/distributor cannot be held liable for damage to products or individuals if the safety instructions were not followed. The warranty shall not cover cases where the instructions have not been followed.

Inhoudsopgave

| | |
|--|----|
| 1.WAT ZIT ER IN DE DOOS? | 58 |
| 2.SPECIFICATIES | 58 |
| 3.OVERZICHT VAN PRODUCT | 59 |
| 4.Veiligheidsaanwijzingen | 60 |
| 5.OPLADEN | 61 |
| 6.Veiligheidsmaatregelen bij hoge temperaturen | 65 |
| 7.ALGEMENE LUCHTDRIJKWAARDEN | 66 |
| 8.RECLAMATIERECHT EN SERVICE | 67 |

Gefeliciteerd met de aankoop van uw nieuwe Witt Compact Air Pump. Lees alle instructies in deze gebruiksaanwijzing zorgvuldig door voordat u het apparaat in gebruik neemt.

1. Inhoud van de doos

- 1 x elektrische luchtpomp
- 1 x flexibele slang met mondstuk voor Schraderventiel
- 1 x verloopstuk voor Dunlop- en Prestaventiel
- 1 x verloopstuk voor bal
- 1 x verloopstuk voor zwembanden
- 1 x USB-kabel Type C
- 1 x Bewaartas

2. Specificaties

| | |
|---------------------------------------|---------------------------|
| Productnaam: | Witt Compact Air Pump |
| Modelnummer: | 72930024 |
| Omvang product: | 40 x 40 x 188 mm |
| Gewicht: | 365 g |
| Maximale luchtdruk: | 120 PSI |
| No-load flow: | 20 L/M |
| Oplaattemperatuur: | 0 – 45 °C |
| Bedrijfstemperatuur: | -10 – 60 °C |
| Batterijcapaciteit: | 1200 mAh / 7.4 V (8.8 WH) |
| Input opladen: | 5V / 2A |
| USB-output: | 5V/ 1.5A |
| Oplaadtijd: | 2.5 – 4.5 t |
| Nauwkeurigheid luchtdruk: | +/- 1PSI |
| Ledverlichting: | 0.5W |
| Bescherming tegen overstroming: | 9A / 1S |
| Bescherming tegen ontlading batterij: | 6V |

3. Overzicht van product

(b) Aansluitpoort voor slang

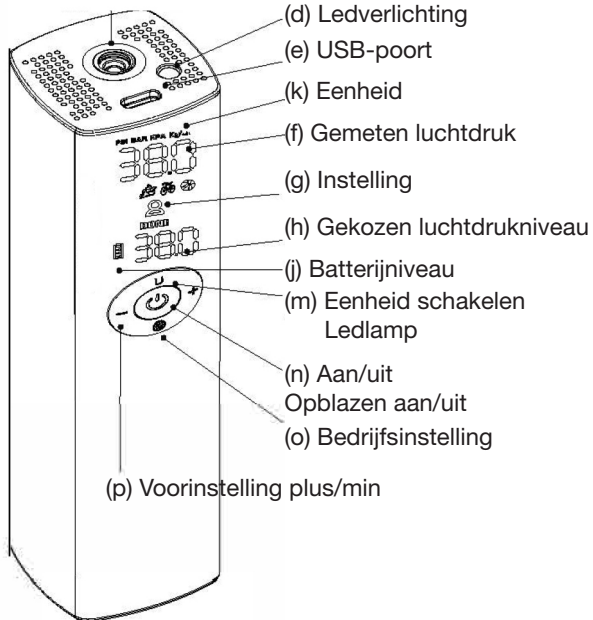

4. Veiligheidsaanwijzingen

1. Laat het apparaat niet zonder toezicht staan wanneer het in gebruik is.
2. Gebruik het apparaat niet in omgevingen met explosiegevaar of in de buurt van brandbare vloeistoffen of gassen.
3. Stel het apparaat niet bloot aan vocht of zand. Zorg ervoor dat het apparaat niet valt.
4. Bewaar het apparaat niet op een overdreven warme of koude plek.
5. Het apparaat mag nooit in de buurt van vuur komen, en omdat het een lithiumbatterij bevat, mag het nooit samen met algemeen huishoudelijk afval worden afgevoerd.
6. Houd het apparaat buiten bereik van kinderen.
7. Als u de luchtpomp gebruikt, moet u ervoor zorgen dat u de toegestane luchtdruk voor het product dat u opblaast, niet overschrijdt. Het product kan scheuren of exploderen en daarbij kunt u verwond raken.
8. De slang en de metalen onderdelen van de adapter kunnen bij langdurig gebruik oververhit raken. Als u langere tijd gaat werken, moet u pauzes inlassen opdat alle onderdelen kunnen afkoelen.
9. De luchtpomp moet altijd onder toezicht blijven.
10. Zorg ervoor dat de pomp niet zonder toezicht wordt opgestart voordat de druk is ingesteld en de pomp is aangesloten op het product dat moet worden opgepompt. De pomp stopt pas als de vooraf ingestelde druk of de maximale druk is bereikt.
11. Controleer de druk in het product met een gekalibreerd meetapparaat als u klaar bent met oppompen. Een onjuiste druk kan tot gevaarlijke situaties leiden.
12. Kinderen mogen de luchtpomp niet gebruiken. Richt de luchtslang of de luchtstroom niet op mond, oren of ogen bij mensen of dieren, en blaas nooit stof of andere deeltjes in de richting van mensen of dieren. Dit kan tot letsel leiden.
13. Gebruik de luchtpomp niet als de display of overige onderdelen defect zijn. De toegestane druk voor het product dat moet worden opgepompt, kan worden overschreden. Dit kan tot gevaarlijks situaties leiden.
14. Bescherm de luchtpomp tegen hitte en ook tegen o.a. voortdurend zonlicht, brand, water en vocht. Explosiegevaar.

5. Opladen

5.1 Oplaadmethode

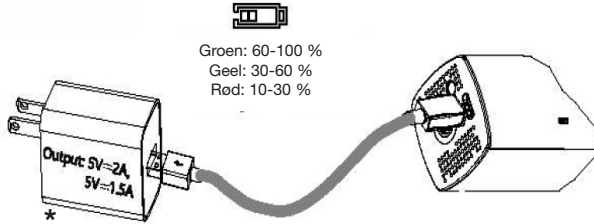

Het wordt aangeraden om 5V / 2A voor de USB-oplader te gebruiken. Gebruik de USB-kabel om bij het opladen de luchtpomp op de stroomadapter (afzonderlijk verkrijgbaar) aan te sluiten.

Status opladen: de batterij-indicator knippert.

Het apparaat is volledig opgeladen: de batterij-indicator is groen, maar knippert niet. Het apparaat kan tijdens het opladen niet worden gebruikt.

**Uitsluitend ter illustratie. Maakt geen onderdeel uit van het product.*

5.2 Aan/uit

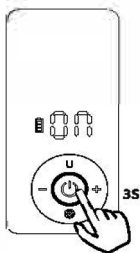

* Houd de aan/uit-knop 3 seconden ingedrukt om het apparaat in te schakelen.

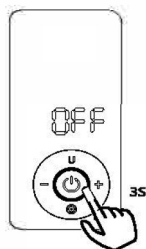

* Houd de aan/uit-knop 3 seconden ingedrukt om het apparaat uit te schakelen.

* Het apparaat wordt bij meer dan 3 minuten zonder activiteit automatisch uitgeschakeld.

* Het apparaat wordt bij een laag batterijniveau automatisch uitgeschakeld.

5.3 Instellingen schakelen

Druk kort op de instellingenknop (o) , U kunt kiezen uit vier verschillen- de instellingen:

| Opblaasinstellingen | Referentiewaarde | Verstelbare drukeenheid |
|--------------------------------|--|-------------------------|
| Motorfiets | Zie de aanbevolen waarden van de fabrikant aan de zijkant van de band. | 0-55PSI |
| Fiets | Zie de aanbevolen waarden van de fabrikant aan de zijkant van de band. | 0-120PSI |
| Door de gebruiker gedefinieerd | 0-120PSI | 0-120PSI |
| Bal | Zie de aanbevolen waarden van de fabrikant op de bal. | 0-15PSI |

Belangrijk: Als u autobanden wilt opblazen, kunt u de door de gebruiker gedefinieerde instellingen selecteren. De referentiewaarde is 35 PSI / 2,4 bar.

5.4 Eenheid schakelen

Druk kort op de eenheidsknop (m) om te schakelen tussen verschillende luchtdrukken. Zie de volgende formule:

$$1\text{PSI} = 6.89\text{KPA} \quad 1\text{BAR} = 100\text{KPA} \quad 1\text{Kg/cm}^2 = 98\text{KPA}$$

5.5 Vooraf ingestelde luchtdrukwaarde

Kort op de knop +/- (p) drukken: de vooraf ingestelde luchtdrukwaarde afstellen +/- 0,5 PSI

Lang op de knop +/- (p) drukken: de vooraf ingestelde luchtdrukwaarde snel afstellen

Let op: De waarden van de instellingenknop (0) en de voorinstellingenknop voor luchtdruk worden beide automatisch bewaard door de software. U hoeft alleen maar naar de opblaasinstelling te schakelen. De luchtdruk wordt dan automatisch ingesteld met de betreffende waarde.

5.6 Slang aansluiten: zie de volgende illustratie.

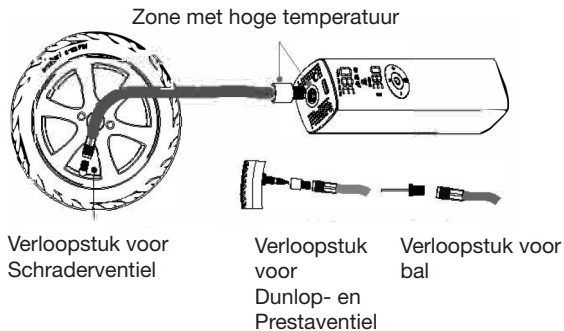

5.7 Beginnen met opblazen

Druk kort op de opblaasknop (aan/uit) om te beginnen met opblazen. De digitale display voor realtime luchtdrukwaarde (f) verandert tijdens het opblazen. Bij langdurige werking zult u lawaai horen tijdens het opblazen en zal de slang zorgen voor hoge temperaturen.

Zorg ervoor dat u de slang en de aansluitpoort van de slang (b) niet te lang vasthoudt.

5.8 Stoppen met opblazen

*Druk kort op de aan/uit-knop voor opblazen (n) om het opblazen handmatig te stoppen.

* Als de gemeten druk (f) de vooraf ingestelde luchtdruk (h) heeft bereikt, stopt het opblazen automatisch.

(f) Gemeten
luchtdruk

(h) Gekozen
luchtdrukniveau

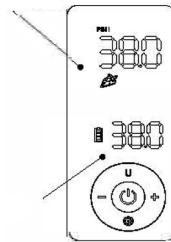

5.9 Ledverlichting

* Druk lang op het ledlampje (m) om de ledverlichting in te schakelen.

* Druk lang op het ledlampje (m) om de ledverlichting uit te schakelen.

5.10 Luchtdruk meten

Als het apparaat is ingeschakeld, kan de luchtpomp op de gewenste apparatuur worden aangesloten. De gemeten luchtdruk (f) toont de actuele drukwaarde.

5.11 Luchtdrukwaarde resetten

Als het apparaat is ingeschakeld en de gemeten luchtdrukwaarde niet gelijk is aan nul, drukt u ongeveer 3 seconden lang op voorinstelling plus/min (p) om automatisch te resetten.

Let op: De luchtdruk is bij de fabrieksinstellingen gereset. Als het hoogteverschil of de meettolerantie van de sensor aangeeft dat de gemeten druk niet gelijk is aan nul, kan een handmatige reset de nauwkeurigheid van de luchtdrukweergave verbeteren.

6. Veiligheidsmaatregelen bij hoge temperaturen

Als de slang niet is aangesloten, zullen de luchtpomp en het verloopstuk bij lange bedrijfstijd hoge temperaturen veroorzaken. Pas daarvoor op uw handen en raak de pomp niet langdurig aan!

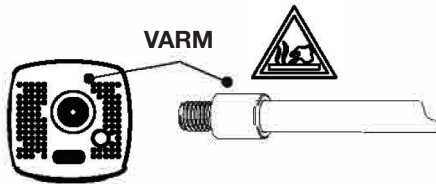

7. Algemene luchtdrukwaarden

| Categorie | Type | Verstelbare drukeenheid |
|------------|----------------------------|--|
| Fietsen | MTB | Zie de aanbevolen waarden van de fabrikant aan de zijkant van de band. |
| | CITY | |
| | RACER | |
| | Scooter/rolstoel/brommer | |
| Motorfiets | | Zie de aanbevolen waarden van de fabrikant aan de zijkant van de band. |
| Bal | Speelgoedbal voor kinderen | Zie de aanbevolen waarden van de fabrikant op de bal. |
| | Basketbal | |
| | Voetbal | |
| | Volleybal | |
| | Rugby | |

RECLAMATIE

Er geldt 2 jaar reclamatierecht voor uw nieuwe product bij fabricage- en materiaalfouten, geldig vanaf de gedocumenteerde aankoopdatum. De garantie omvat materialen en werkuren. Bij servicecontact dient u de naam en het serienummer van het product op te geven. Deze gegevens vindt u op het typeplaatje. Noteer eventueel de gegevens hier in de gebruiksaanwijzing, zodat u ze bij de hand hebt. Zo kan de servicemonteur de juiste vervangende onderdelen sneller vinden.

De garantie geldt niet:

- Bij fouten en schade die niet zijn veroorzaakt door fabricage- en materiaalfouten
- Bij gebrek aan onderhoud, waaronder het schoonmaken van het product
- Brand- en/of water- en vochtschade aan het product
- Bij transportschade, waarbij het product zonder de juiste verpakking is vervoerd
- Als er niet-originele vervangende onderdelen zijn gebruikt
- Als de gebruiksaanwijzing niet is opgevolgd
- Als de installatie niet volgens de instructie is uitgevoerd
- Als onbevoegden het product hebben geïnstalleerd of gerepareerd
- Voor batterijen of overige slijtstukken

Transportschade

Transportschade die wordt vastgesteld bij levering door de verkoper aan de klant, is een zaak tussen de klant en de verkoper. In gevallen waarin de klant zelf verantwoordelijk is voor het transport van het product, neemt de leverancier geen enkele verplichting op zich in verband met eventuele transportschade. Eventuele transportschade dient onmiddellijk en uiterlijk 24 na ontvangst van het product te worden gemeld. In andere gevallen wordt de eis afgewezen.

Ongegronde service

Als het product wordt ingestuurd voor service, en duidelijk wordt dat de klant de fout zelf had kunnen herstellen door de gebruiksaanwijzing te volgen, is de klant zelf verantwoordelijk voor de servicekosten.

Bedrijfsmatige aankoop

Er is sprake van bedrijfsmatige aankoop wanneer de gekochte apparaten niet in een privéhuishouden, maar in een bedrijfs- of vergelijkbare omgeving worden gebruikt (restaurant, café, kantine enz.) of worden gebruikt om te worden uitgeleend of op een andere manier waar meerdere gebruikers bij betrokken zijn.

In verband met bedrijfsmatige aankoop wordt geen garantie aangeboden, aangezien dit product is bedoeld voor algemeen huishoudelijk gebruik.

SERVICE

Voor service en het aanvragen van vervangende onderdelen moet contact worden opgenomen met de winkel waar het product is gekocht.

Het registreren van reclamatie is ook mogelijk op witt.dk onder de kop 'Service' en 'Overige producten'. Kies uw land en taal en vul het serviceformulier in.

Onder voorbehoud van zetfouten.

De producent/distributeur kan niet verantwoordelijk worden gehouden voor schade aan producten en/of letsel bij personen indien de veiligheidsaanwijzingen niet worden opgevolgd. De garantie vervalt indien de aanwijzingen niet worden opgevolgd.

Table des matières

| | |
|--|----|
| 1. CONTENU DE L'EMBALLAGE | 69 |
| 2. CARACTÉRISTIQUES | 69 |
| 3. PRÉSENTATION DU PRODUIT..... | 70 |
| 4. CONSIGNES DE SÉCURITÉ | 71 |
| 5. RECHARGE | 72 |
| 6. CONSIGNES DE SÉCURITÉ EN CAS DE CHALEUR ÉLEVÉE..... | 76 |
| 7. VALEURS DE PRESSION D'AIR GÉNÉRALES..... | 77 |
| 8. DROIT DE RÉCLAMATION ET SERVICE APRÈS-VENTE..... | 78 |

Félicitations pour l'achat de votre compresseur d'air compact Witt. Lisez et suivez attentivement toutes les instructions du présent manuel avant d'utiliser l'appareil.

1. Contenu de l'emballage

- 1 compresseur d'air électrique
- 1 tuyau flexible avec embout pour valve Schrader
- 1 embout pour valve Dunlop et Presta
- 1 embout pour ballon
- 1 embout pour bouée gonflable
- 1 câble USB de type C
- 1 pochette de rangement

2. Caractéristiques

| | |
|--|--------------------------------|
| Nom du produit : | Compresseur d'air compact Witt |
| Numéro de modèle : | 72930024 |
| Dimensions du produit : | 40 x 40 x 188 mm |
| Poids : | 365 g |
| Pression maximale : | 120 PSI |
| Flux à vide : | 20 L/M |
| Température de charge : | 0 à 45 °C |
| Température de fonctionnement : | -10 à 60 °C |
| Capacité de la batterie : | 1200 mAh / 7.4 V (8.8 WH) |
| Entrée de charge : | 5V / 2A |
| Sortie USB : | 5V/ 1.5A |
| Temps de charge : | 2.5 – 4.5 t |
| Précision de la pression : | +/- 1PSI |
| Voyant LED : | 0.5W |
| Protection contre les surintensités : | 9A / 1S |
| Protection contre la décharge de la batterie : | 6V |

3. Présentation du produit

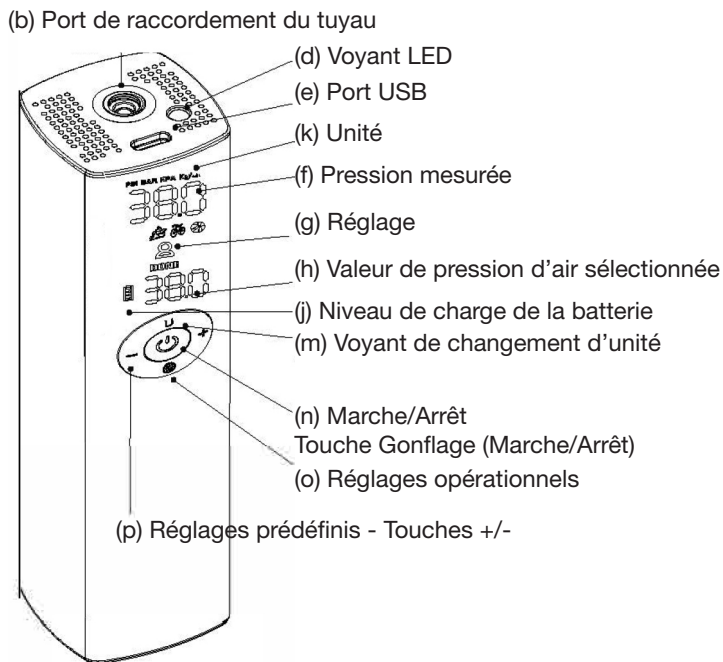

4. Consignes de sécurité

1. Ne laissez pas l'appareil sans surveillance lorsqu'il est en marche.
2. N'utilisez pas l'appareil dans des atmosphères potentiellement explosives en présence de liquides ou de gaz inflammables.
3. Évitez d'exposer l'appareil à l'humidité et au sable. Évitez de faire tomber l'appareil.
4. Ne stockez pas l'appareil dans un endroit où les températures sont extrêmement chaudes ou froides.
5. L'appareil ne doit jamais être exposé au feu, et il ne doit en aucun cas être jeté avec les déchets ménagers normaux, car il contient une pile au lithium.
6. Rangez l'appareil hors de la portée des enfants.
7. Lorsque vous utilisez le compresseur, veillez à ne pas dépasser la pression d'air autorisée pour le produit à gonfler. Le produit peut se rompre ou exploser et provoquer des blessures.
8. Le tuyau et les parties métalliques de l'adaptateur peuvent surchauffer en cas d'utilisation prolongée. Si vous devez travailler pendant une période prolongée, faites des pauses pour permettre à toutes les pièces de refroidir.
9. Le compresseur d'air doit toujours être sous surveillance.
10. Évitez tout démarrage intempestif du compresseur avant que la pression ne soit réglée sur la pompe et que le compresseur ne soit raccordé au produit à gonfler. Le compresseur ne s'arrête que lorsque la pression prédéfinie ou la pression maximale est atteinte.
11. Vérifiez la pression du produit à l'aide d'un manomètre étalonné une fois le gonflage terminé. Une pression incorrecte peut entraîner des situations dangereuses.
12. Ne laissez pas les enfants utiliser le compresseur d'air. Ne dirigez pas le tuyau d'air ou le flux d'air vers la bouche, les oreilles ou les yeux de personnes ou d'animaux, et ne soufflez jamais de poussière ou toute autre particule en direction de personnes ou d'animaux. Cela peut entraîner des blessures.
13. N'utilisez pas le compresseur en cas de dysfonctionnement de l'écran ou de toute autre pièce. Cela pourrait entraîner un dépassement de la pression admissible du produit à gonfler et occasionner des situations dangereuses.
14. Protégez le compresseur d'air de la chaleur, des rayons directs et constants du soleil, du feu, de l'eau et de l'humidité. Danger d'explosion.

5. Recharge

5.1 Méthode de recharge

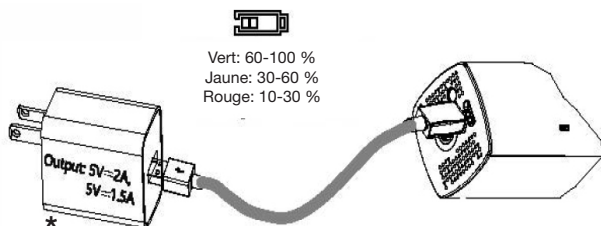

La tension recommandée pour le chargeur USB est de 5 V/2 A. Utilisez le câble USB pour raccorder le compresseur d'air et l'adaptateur électrique (non inclus) lors du chargement.

État de charge : le voyant de la batterie clignote.

Appareil entièrement chargé : le voyant de la batterie est vert mais ne clignote pas.

L'appareil ne peut pas être utilisé pendant la charge.

* À titre d'exemple uniquement. Non inclus.

5.2 Mise en marche et extinction

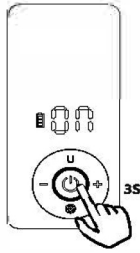

* Maintenez la touche Marche/Arrêt enfoncée pendant 3 secondes pour allumer l'appareil.

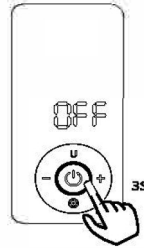

* Maintenez la touche Marche/Arrêt enfoncée pendant 3 secondes pour éteindre l'appareil.

* L'appareil s'éteint automatiquement après 3 minutes d'inactivité.

* L'appareil s'éteint automatiquement en cas de charge faible de la batterie.

5.3 Modification des réglages

Appuyez brièvement sur la touche Réglage (o) , pour sélectionner l'un des quatre réglages :

| Réglages de gonflage | Valeur de référence | Unité de pression réglable |
|----------------------|--|----------------------------|
| Moto | Voir les valeurs conseillées par le fabricant du pneu sur le bord du pneu. | 0-55PSI |
| Vélo | Voir les valeurs conseillées par le fabricant du pneu sur le bord du pneu. | 0-120PSI |
| Personnalisé | 0-120PSI | 0-120PSI |
| Ballon | Voir les valeurs conseillées par le fabricant sur le ballon. | 0-15PSI |

Important : Si vous devez gonfler des pneus de voiture, vous pouvez sélectionner le réglage personnalisé. La valeur de référence est 35 PSI/2,4 bar.

5.4 Changement d'unité

Appuyez brièvement sur la touche Unité (m) pour naviguer entre les différentes pressions d'air. Voir les formules ci-dessous :

$$1\text{PSI} = 6.89\text{KPA} \quad 1\text{BAR} = 100\text{KPA} \quad 1\text{Kg/cm}^2 = 98\text{KPA}$$

5.5 Valeur de pression prédéfinie

Appui bref sur la touche +/- (p) : réglage de la valeur de pression prédéfinie par incrément de 0,5 PSI.

Appui long sur la touche +/- (p) : réglage rapide de la valeur de pression prédéfinie.

Remarque : Les paramètres des touches Réglage (o) et Réglages prédéfinis de pression sont enregistrés dans le logiciel. Lorsque vous modifiez le paramètre de gonflage, la pression d'air pour ce paramètre se règle automatiquement.

5.6 Raccordement du tuyau : voir illustration ci-dessous.

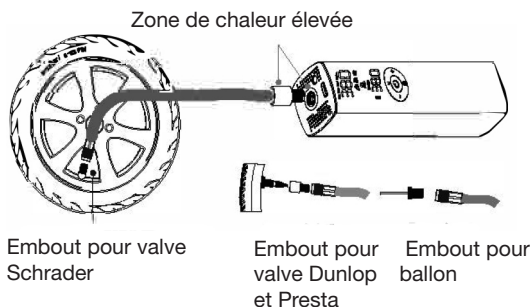

5.7 Démarrage du gonflage

Appuyez brièvement sur le bouton de gonflage (Marche/Arrêt) pour commencer le gonflage. La valeur de la pression en temps réel (f) sur l'écran d'affichage numérique change pendant le gonflage. Du bruit se produit pendant le gonflage et le tuyau générera une chaleur élevée en cas d'utilisation pendant une période prolongée.

Évitez tout contact prolongé avec le tuyau et le port de raccordement du tuyau (b).

5.8 Arrêt du gonflage

- * Pour arrêter le gonflage manuellement, appuyez brièvement sur la touche Marche/Arrêt du gonflage (n).
- * Lorsque la pression mesurée (f) atteint la pression d'air présélectionnée (h), le gonflage s'arrête automatiquement.

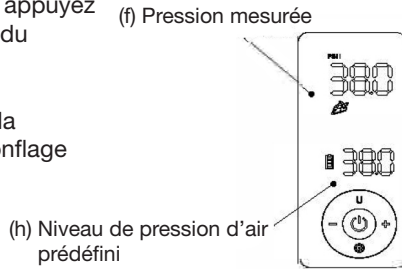

5.9 Éclairage LED

- * Appui long sur le voyant LED (m) pour allumer l'éclairage LED.
- * Appui long sur le voyant LED (m) pour éteindre l'éclairage LED.

5.10 Mesure de la pression

Une fois l'appareil en marche, vous pouvez raccorder le compresseur à l'objet voulu. La pression mesurée (f) indique la valeur de pression actuelle.

5.11 Réinitialisation de la valeur de pression

Si la valeur de pression mesurée n'est pas nulle lorsque l'appareil est éteint, appuyez simultanément sur les touches +/- de Réglages prédéfinis (p) pendant environ 3 secondes pour effectuer une réinitialisation automatique.

Remarque : La pression d'air est réglée sur zéro par défaut en usine. Si la différence d'altitude ou la tolérance de mesure du capteur indique que la pression mesurée n'est pas nulle, une réinitialisation manuelle peut améliorer la précision de l'indication de pression.

6. Consignes de sécurité en cas de chaleur élevée

Lorsque le tuyau n'est pas raccordé, le compresseur et l'embout génèrent une chaleur élevée lors d'un fonctionnement prolongé. Par conséquent, faites attention à vos mains et ne touchez pas l'appareil et ses composants pendant de longues périodes !

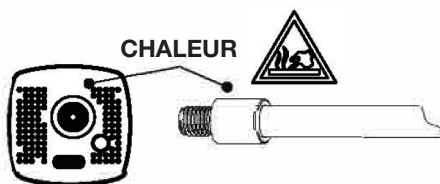

7. Valeurs de pression d'air générales

| Catégorie | Type | Valeur de référence |
|-----------|------------------------------------|--|
| Vélos | VTT | Voir les valeurs conseillées par le fabricant du pneu sur le bord du pneu. |
| | VILLE | |
| | COURSE | |
| | Scotter/fauteuil roulant/mobylette | |
| Moto | | Voir les valeurs conseillées par le fabricant du pneu sur le bord du pneu. |
| Ballons | Ballons de jeux pour enfants | Voir les valeurs conseillées par le fabricant sur le ballon. |
| | Ballon de basket | |
| | Ballon de football | |
| | Ballon de volleyball | |
| | Ballon de rugby | |

RÉCLAMATION

Vous disposez d'un droit de réclamation de 2 ans sur les défauts de fabrication ou de matériaux de votre produit neuf, à compter de la date d'achat documentée. La garantie couvre les matériaux et la main d'œuvre. Lors de la demande de service après-vente, vous devez fournir le nom du produit et son numéro de série. Ces informations sont disponibles sur la plaque signalétique. Vous pouvez inscrire ces informations dans le présent manuel d'utilisation afin de les avoir à portée de main. Ainsi, le technicien du service après-vente trouvera plus facilement les pièces de rechange adéquates.

Ne sont pas couverts par la garantie :

- Les défauts et dommages non liés à un défaut de fabrication ou de matériaux.
- La mauvaise utilisation, y compris le défaut de nettoyage de l'appareil.
- Les dommages de l'appareil liés à un incendie et/ou à l'eau et à l'humidité.
- Les dommages liés au transport lorsque le produit n'est pas transporté dans un emballage approprié.
- L'utilisation de pièces de rechange non originales.
- Le non-respect des consignes d'utilisation.
- Le montage du produit non conforme aux instructions.
- Le montage ou les réparations effectués par une personne non qualifiée.
- La batterie et toute autre pièce d'usure.

Dommages liés au transport

Un dommage lié au transport constaté lors de la livraison par le distributeur au client est une affaire qui concerne uniquement le client et le distributeur. En cas de transport du produit effectué par le client lui-même, le fournisseur ne sera en aucun cas responsable en cas de dommage lié au transport éventuel. Tout dommage lié au transport doit être signalé dans les 24 heures suivant la livraison de la marchandise. Dans le cas contraire, aucune demande du client ne sera recevable.

Demande de service après-vente injustifiée

Si après envoi du produit au service après-vente, il s'avère que la panne aurait pu être réparée par l'utilisateur en suivant les consignes du présent manuel d'utilisation, le client devra payer les frais de service après-vente.

Achat professionnel

Un achat professionnel est défini par l'achat d'un appareil qui ne sera pas utilisé à des fins domestiques privées, mais à des fins professionnelles ou similaires (restaurant, café, cantine, etc.), ou à des fins locatives ou d'utilisation autre impliquant plusieurs utilisateurs. En cas d'achat professionnel, la garantie ne s'applique pas. En effet, ce produit est conçu uniquement pour un usage domestique classique.

SERVICE APRÈS-VENTE

Pour faire appel au service après-vente ou demander des pièces de rechange, veuillez contacter le magasin où vous avez acheté le produit. Vous pouvez faire une réclamation sur le site witt.dk dans la section « Service après-vente » et « Autres produits ». Sélectionnez votre pays et la langue, puis remplissez le formulaire de service après-vente. Sous réserve de faute d'impression.

Le fabricant/distributeur du produit ne pourra être tenu responsable des dommages du produit et/ou des blessures corporelles survenus en cas de non-respect des consignes de sécurité. Le non-respect des consignes entraîne l'annulation de la garantie.

