

Roomba Combo[®]

Essential robot

Handbok

iRobot

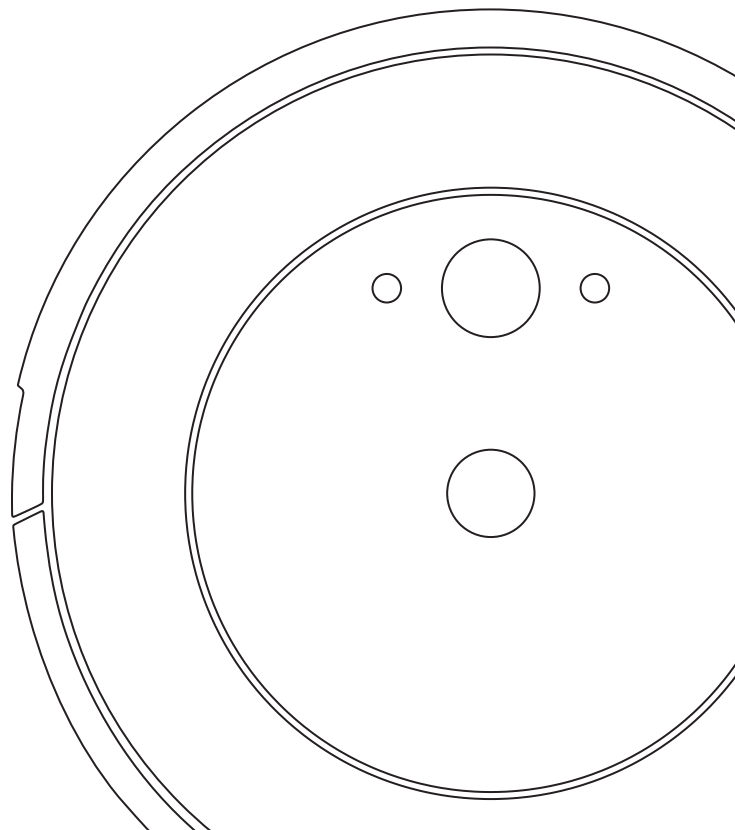

Säkerhetsinformation

Viktig säkerhetsinformation

Denna handbok innehåller information om och säkerhetsföreskrifter för: Robot: RVG-Y1 | Docka: ADN-N1 | Batteri: ABL-G | Robotradiomodul: ESP32-S3-WROOM-1

SPARA DESSA ANVISNINGAR

 Varning! Du bör alltid vidta vissa grundläggande försiktighetsåtgärder vid användning av elektrisk utrustning, bland annat följande:

LÄS ALLA INSTRUKTIONER

 Varning! Läs och följ följande säkerhetsföreskrifter innan du installerar, använder och underhåller din robot för att minska risken för personskada eller skada på apparaten.

Apparaten får bara användas av barn som är äldre än åtta år, personer med nedsatt fysisk, sensorisk eller mental förmåga och personer med bristfällig erfarenhet och kunskap om de hålls under uppsikt eller instrueras i säker användning av apparaten och förstår de risker som hanteringen innebär. Barn ska inte leka med apparaten. Städning och underhåll ska inte utföras av barn utan tillsyn.

 Detta är en säkerhetssymbol. Den uppmärksammar dig på eventuella risker för fysiska skador. Följ alltid säkerhetsanvisningar som har markerats med denna symbol för att förhindra personskador och dödsfall.

 Risk för elstötar

 Endast avsedd för inomhusbruk

 Nominell uteffekt, likström

 Läs bruksanvisningen

 Allmän återvinningssymbol

 Brandrisk

 Klass 2-utrustning

 Nominell ineffekt, likström

 Förvaras utom räckhåll för barn

 Separat strömdosa

 Var försiktig!

 Klass 3-utrustning

 Nominell ineffekt, växelström

VARNING! Varnar för en riskfylld situation som, om den inte förhindras, kan leda till dödsfall eller allvarliga personskador.

VAR FÖRSIKTIG! Varnar för en riskfylld situation som, om den inte förhindras, kan leda till smärre eller lindriga personskador.

OBS! Varnar för en riskfylld situation som, om den inte undviks, kan leda till materiella skador.

ALLMÄNT



- Produkten levereras med en nätsladd som är godkänd för regionen och får endast anslutas till vanliga eluttag med växelström. Använd inte någon annan nätsladd. Om du behöver en ny nätsladd kontaktar du kundtjänst, så att de kan hjälpa dig att få tag på en som är anpassad till elnätet i ditt land.
- Ta inte isär eller öppna produkten på annat sätt än vad som anges i handboken. Det finns inga delar som användaren själv kan underhålla. Överlåt sådan service till en kvalificerad reparatör.
- Risk för elstötar. Använd produkten endast inomhus och på en torr plats.
- Hantera aldrig denna produkt med våta händer.
- Denna produkt är ingen leksak. Småbarn och husdjur ska hållas under uppsikt när roboten används. Sitt eller stå inte på roboten eller dockningsstationen.
- Sitt eller stå inte på denna produkt.
- Förvara och använd produkten enbart i rumstemperatur.
- Använd inte ej godkända laddare. Om du använder en laddare som inte är godkänd kan batteriet bli för varmt, börja ryka, brinna eller explodera.
- Om rummet som städas vetter mot en balkong måste en fysisk barriär spärra vägen till balkongen och säkerställa säker användning.
- Om rummet som ska städas innehåller utrustning som spis, fläkt, bärbara element eller luftfuktare ska utrustningen tas bort före städning. Det finns risk för personskador, olyckor eller funktionsfel om roboten kommer i kontakt med och slår emot utrustningen.
- Se till att roboten och laddningsstationen inte blir våta.
- Rengör kantsensorer från smuts.
- Var uppmärksam på att golven kan vara hala och våta efter att roboten har städad.

- Tillsätt inte vätskor som varmt vatten, rengöringsmedel eller desinficeringsmedel eftersom det kan skada roboten.



VAR FÖRSIKTIG!



- Använd inte roboten i områden med exponerade eluttag eller gasavstängningsventiler i golvet.
- Använd inte apparaten för att städa upp vassa föremål, glas eller något som brinner eller ryker.
- Tänk på att roboten rör sig för egen maskin. Var försiktig när du rör dig i det område där roboten arbetar, så att du inte råkar trampa på den.
- Om apparaten kör över en sladd och drar den med sig finns det risk för att föremål kan dras ned från bord eller hyllor. Innan apparaten används ska du plocka upp saker som kläder, papper, linor till persienner eller gardiner, elsladdar och ömtåliga föremål. Släck levande ljus. Stäng av bärbara element.
- Utför det underhåll som krävs enligt handboken för att säkerställa säker användning av roboten och laddningsstationen.
- Om roboten körs där det finns trappor tar du bort eventuella föremål från det översta trappsteget.
- Vänd inte på roboten när den kombinerade dammbehållaren sitter i.

OBS!

- Roboten får endast användas på torra golv. Använd inte apparaten till att torka upp något som du har spillt. Roboten eller dockan får inte bli blöta.
- Ställ inget ovanpå roboten eller laddningsstationen.
- Det är viktigt att laddningskontaktarna hålls rena, annars kan du få problem med att ladda robotens batteri och kontaktarna kan bli brännheta.
- Innan du kör roboten på hårda golv bör du testa den på en liten del av golvet för att säkerställa att den är kompatibel. Om du använder roboten på ett hårt golv som inte är kompatibelt kan det leda till skador på golvet. Kontakta golvtilverkaren om du har frågor om kompatibilitet.
- Innan du kör din robot på mattor måste du se till att de är kompatibla med robotens borste för flera typer av ytor. Om du använder roboten på en matta som inte är kompatibel kan det leda till skador på mattan. Kontakta tillverkaren av din matta om du har frågor om kompatibilitet.

LADDNINGSSTATION



VARNING

- Om apparaten inte fungerar som den ska, har tappats i golvet, skadats, glömts utomhus eller hamnat i vatten bör den lämnas in på närmaste servicecenter.
- Använd inte en laddningsstation vars kabel eller kontakt är skadad. Om kabeln eller kontakten är skadad måste den bytas ut.
- Koppla alltid ifrån roboten från laddningsstationen innan du rengör eller underhåller den.
- Stå inte på laddningsstationen.
- Ladda endast roboten med det medföljande strömförsörjningsdonet. Det medföljande strömförsörjningsdonet levererar säker extra låg spänning enligt märkningen på roboten, vilket krävs för säker användning.
- Minska risken för att roboten kör nedför en trappa genom att se till att laddningsstationen är placerad minst 1,2 meter från trappor.
- Låt inte vätskor hamna på eller i laddningsstationen.

OBS!

- Produkten får inte användas med någon typ av spänningsomvandlare. Användning av spänningsomvandlare gör garantin ogiltig.
- Om du bor i ett område där det är vanligt med åska bör du använda ett extra överspänningskydd. Laddningsstationen bör skyddas med överspänningskydd i händelse av åska.

RENGÖRINGSMEDEL



VARNING

- Tillsätt inte vätskor som varmt vatten, rengöringsmedel eller desinficeringsmedel eftersom det kan skada roboten.

BATTERI



VARNING

- Får ej öppnas, krossas, värmas till över 80 °C (176 °F) eller brännas. Följ handboken för korrekt användning, underhåll, hantering och kassering.
- Kortslut inte batteriet genom att hålla metallföremål mot batterikontakterna eller genom att doppa batteriet i vätska. Utsätt inte batterier för mekanisk chock.
- Litiumjonbatterier och produkter som innehåller sådana får endast transporteras enligt strikta regelverk. Om du behöver transportera den här produkten (med batteriet insatt) för underhåll, på en resa eller av något annat skäl måste du följa anvisningarna i avsnittet Felsökning i handboken eller kontakta kundtjänst för att få transportanvisningar.
- Ladda inte skadade eller läckande batterier. Låt inte vätskan komma i kontakt med hud eller ögon. Om vätska har hamnat på huden/i ögonen ska det utsatta området sköljas rikligt med vatten. Uppsök sedan sjukvård direkt. Håll batteripaketet torrt och rent. Om kontaktarna till knappbatteriet eller det vanliga batteriet är smutsiga rengör du dem med en ren, torr trasa.



VAR FÖRSIKTIG!

- Ha alltid barn under uppsikt om de använder batterier. Uppsök genast sjukvård om någon sväljer ett knappbatteri eller ett vanligt batteri.

OBS!

- Batteripaketet måste tas ut ur roboten före återvinning eller kassering.

- Lossa de två skruvarna för att komma åt batteriet inför återvinning eller kassering. Ta bort batterifacket lock och dra ur batterikabeln.

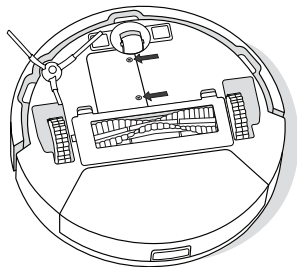

Separat insamling och återvinning av förbrukade batterier vid kassering av en produkt bidrar till att spara på jordens resurser samt säkerställer en miljöanpassad och hälsosäker återvinning. Kontakta din närmaste återvinningscentral eller återförsäljaren du köpte produkten av för mer information. Om förbrukade batterier inte tas om hand på ett korrekt sätt kan det medföra skador på miljön och människors hälsa på grund av de farliga ämnen som finns i batterier och ackumulatörer.

Mer information om effekter orsakade av vissa problematiska ämnen från kasserade batterier finns på <http://ec.europa.eu/environment/waste/batteries/>



Batterier märkta med den här symbolen får inte kastas med osorterat hushållsavfall. Du som slutanvändare ansvarar för att apparatens förbrukade batteri kasseras på ett miljöanpassat sätt enligt följande:

- (1) återlämna produkten till den distributör/återförsäljare som du köpte den av eller
- (2) kassera produkten på en återvinningsanläggning.

Kom i gång

1 Placera Laddningsstationen

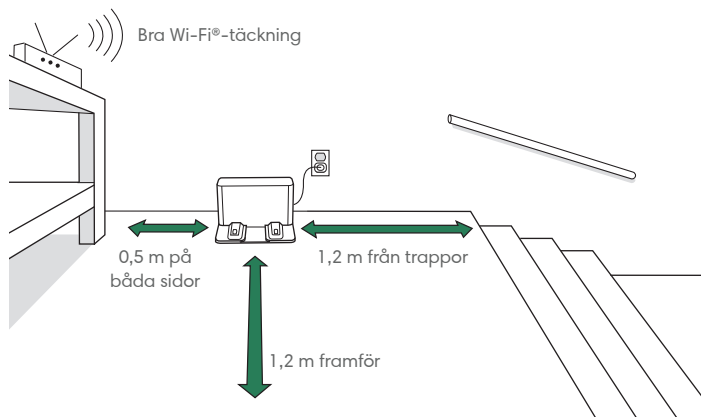

OBS! Placera Laddningsstationen på en hård golyta. Placera den inte i direkt solljus. Se till att området runt docknings- eller laddningsstationen är fritt från hinder.



WARNING! Minska risken för att roboten kör nedför en trappa genom att alltid se till att Laddningsstationen är placerad minst 1,2 meter från trappor.

2 Anslut Laddningsstationen

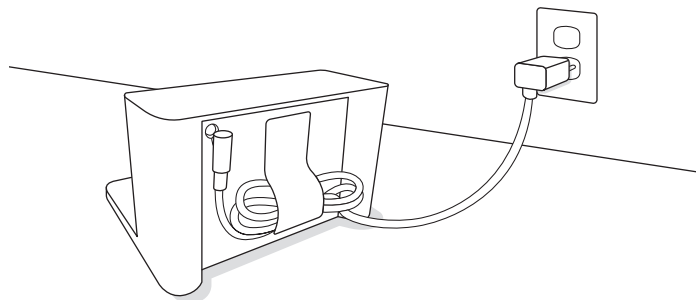

Sätt i strömsladden i Laddningsstationen och sätt sedan kontakten i vägguttaget. Dra undan sladden så att den inte ligger i vägen för roboten.

3 Väck roboten

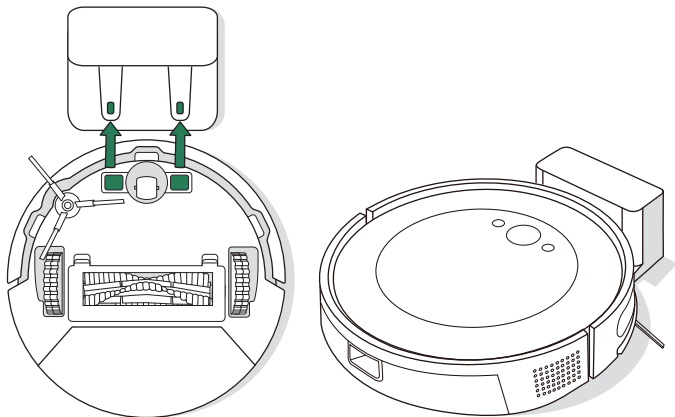

Placera roboten i Laddningsstationen och se till att rikta in laddningskontaktarna i metall. Efter några minuter hörs en ljudsignal som visar att roboten är vaken.



VIKTIGT! Läs bifogad säkerhetsinformation innan du använder roboten.

4 Ladda ner iRobot® Home-appen

Skanna QR-koden med kameran på din mobila enhet eller sök efter iRobot® Home i din appbutik.

- Följ anvisningarna steg för steg för att installera din robot®.
- Ställ in ett automatiskt städschema och ange städinställningarna.
- Tips, råd och svar på vanliga frågor.



OBS!

Den här roboten är inte kompatibel med 5,0 GHz Wi-Fi



Om roboten

Ovansida

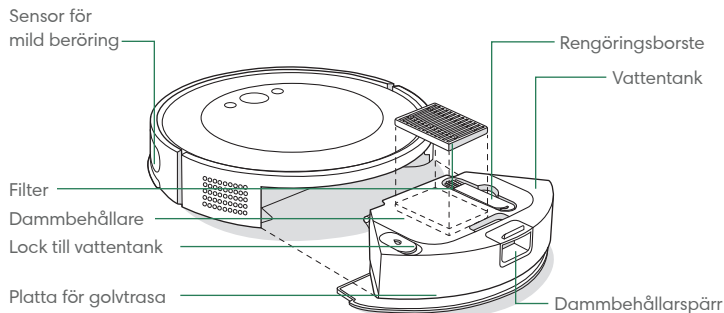

Laddningsstation

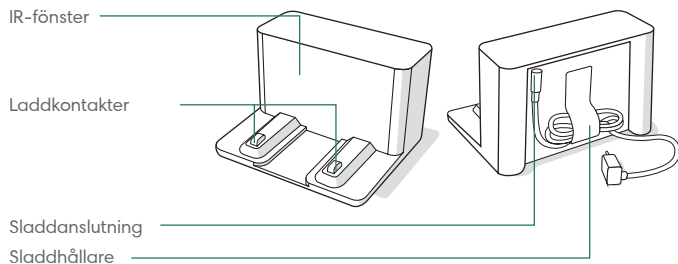

Undersida

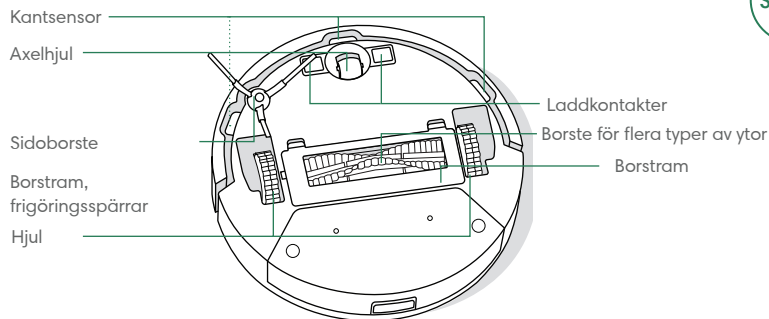

SV

Knappar och indikatorer

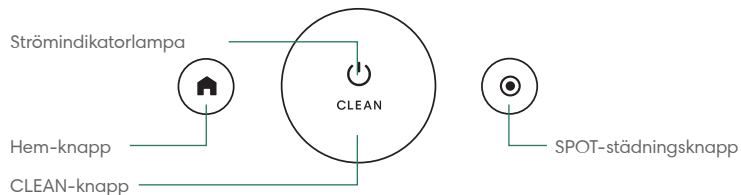

Laddning

SV

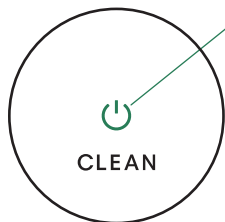

Strömindikatorlampa under laddning

Fast vitt sken: fulladdad
Blinkar vitt: laddar

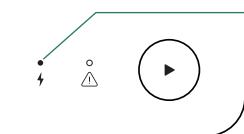

LED-indikator för laddning

På: Roboten laddar i dockan
Av: Roboten är inte i dockan eller roboten laddas inte
Blinkande: Laddningspaus under jobbet



OBS! Roboten är delvis laddad när den levereras, men vi rekommenderar att du laddar roboten i fyra timmar innan du påbörjar det första städjobbet.

Placera roboten på Laddningsstation för att aktivera batteriet.

Om roboten behöver laddas under ett pågående städjobb avbryter den städningen och återvänder till Laddningsstationen.

Roboten drar alltid lite ström, även när den står på laddningsstationen. Om du vill kan du försätta roboten i ett läge där den förbrukar mindre energi när den inte används. Instruktioner och mer information om standbyläget med lägre effekt finns på sidan med vanliga frågor på vår webbplats.

Vid långtidsförvaring kan du stänga av roboten genom att ta bort den från laddningsstationen och hålla ned  i nio sekunder. Förvara sedan roboten på en sval och torr plats.

Städning

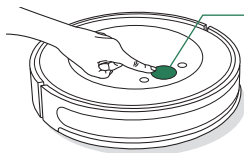

Tryck på CLEAN på roboten



Tryck för att starta/pausa/fortsätta
Tryck i 2-5 sekunder för att avsluta ett jobb

STÄDMÖNSTER: Roboten undersöker och städar ditt hem automatiskt. I slutet av ett städjobb, eller när batteriet börjar bli svagt, återvänder roboten till laddningsstationen för laddning.



Ta bort kringstridda föremål från golven före städning. Använd roboten ofta, så att smuts inte hinner ansamlas på golven.

Avsluta ett jobb genom att hålla CLEAN-knappen intryckt i 2-5 sekunder. Tryck på  för att skicka tillbaka roboten till Laddningsstationen.

Tryck på  för att SPOT-städa ett visst område. Roboten städar området genom att röra sig utåt i ett spiralmönster ungefär 1 meter och sedan i spiral inåt till den ursprungliga platsen. Ta bort eventuella hinder från området som ska SPOT-städas. När SPOT-städningen är klar avslutar roboten jobbet. Tryck på  för att skicka tillbaka roboten till laddningsstationen.

STÖR EJ-LÄGE: När roboten är i stör ej-läge utför den inte schemalagda städjobb och strömindikatorlampan släcks efter en minuts laddning. Stör ej-läget kan aktiveras eller avaktiveras i appen

Dammsugning

- 1 Töm robotens vattentank och ta bort trasplattan och golvtrasan innan du påbörjar dammsugningen.

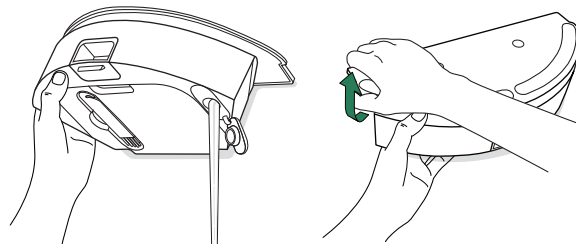

- 2 Placera roboten på golvet och tryck på CLEAN-knappen.

Dammsugning och mopning

När golvtrasan och plattan till golvtrasan är monterade kan roboten dammsuga och moppa samtidigt.

Innan du påbörjar ett dammsugnings- och mopningsjobb ska du förbereda rummet genom att ta bort eventuella mattor i det område du vill moppa.



OBS! Det går inte att SPOT-städa när roboten är i drift och mopningstillbehöret är monterat.



VIKTIG! Tillsätt inte vätskor som varmt vatten, rengöringsmedel eller desinficeringsmedel eftersom det kan skada roboten.

När du är klar med mopnings- och dammsugningsjobbet ska du tömma vattentanken och byta ut golvtrasan.

- 1 Tryck på dammbehållarspärren för att ta loss dammbehållaren.

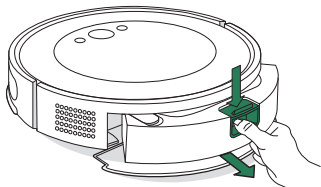

- 2 Ta bort trasplattan från behållaren.

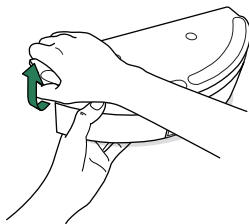

- 3 Fukta golvtrasan lätt och sätt fast den på plattan.

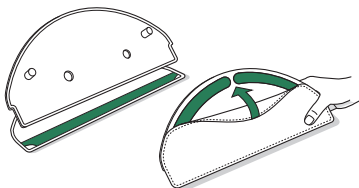

- 4 Sätt tillbaka trasplattan på behållaren.

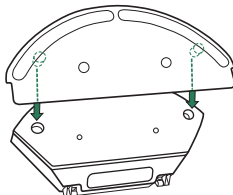

- 5 Fyll tanken med vatten.

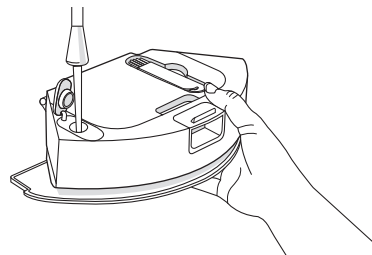

- 6 Sätt tillbaka dammbehållaren i roboten.

- 7 Placera roboten på golvet och tryck på CLEAN-knappen.

Skötsel och underhåll av roboten

Se till att du regelbundet utför följande grundläggande skötsel och underhåll så att roboten kan prestera optimalt. Du hittar fler instruktionsfilmer i iRobot Home-appen. Om du märker att roboten inte städar lika mycket skräp från golvet som vanligt ska du tömma dammbehållaren, rengöra filtret och rengöra borstarna.

Komponent	Underhållsintervall	Utbytesfrekvens*
Torr behållare	Töm behållaren efter behov	-
Vattentank	Töm efter varje jobb	-
Filter	Rengör en gång i veckan (två gånger om du har husdjur)	Var tredje till sjätte månad
Sidoborste	Rengör varannan vecka eller vid behov	Var tredje till sjätte månad
Borste för flera typer av ytor	Rengör en gång i veckan	Var sjätte till tolfte månad
Framaxelhjul	Rengör varannan vecka eller vid behov	-
Laddkontakter	Rengör varannan vecka eller vid behov	-
Sensorer	Rengör en gång i månaden eller vid behov	-
Golvtrasa	Rengör efter ett moppningsjobb	Var tredje till sjätte månad kasseras golvtrasan i hushållssoporna när den inte längre kan användas

* Tiden tills det är dags för byte varierar. Byt ut delar när de är synbart slitna. Kontakta iRobots kundtjänst om du tror att du behöver en reservdel.

Tömma dammbehållaren

- 1 Tryck på dammbehållarspärren för att ta loss dammbehållaren.

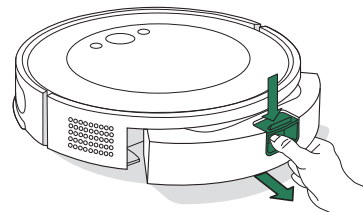

- 2 Öppna luckan för att tömma och rengöra dammbehållaren med rengöringsborsten.

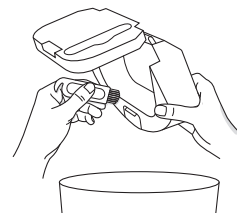

- 3 Sätt tillbaka dammbehållaren i roboten.



VIKTIGT! Du får inte skölja eller blötlägga dammbehållaren. Rengör dammbehållaren regelbundet för att förhindra smutsansamlingar.

Rengöra filtret

- 1 Ta bort dammbehållaren. Öppna dammbehållarluckan och ta bort filtret.

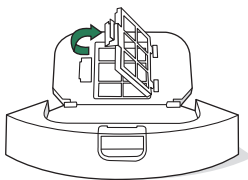

- 2 Borsta bort skräp med rengöringsborsten.

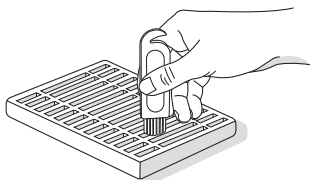

- 3 Sätt tillbaka filtret och sätt därefter i dammbehållaren i roboten.



OBS! Filtret kan sköljas med vatten. Se till att filtret är helt torrt innan du sätter tillbaka det. Skölj inte filtret för ofta.

Rengöra laddkontakter och -sensorer

Torka av laddkontakterna och -sensorerna med en ren, torr trasa.

LADDKONTAKTER

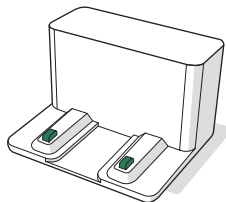
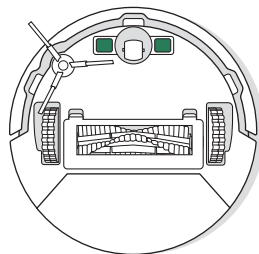

SENSORER

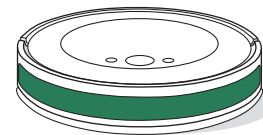
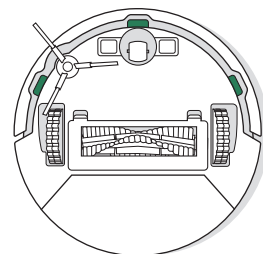

VIKTIGT! Spreja inte rengöringslösning eller vatten på sensorerna eller sensoröppningarna.

Rengöra sidborsten

Dra för att avlägsna sidborsten. Ta bort eventuellt hår och skräp med rengöringsborsten och sätt sedan tillbaka sidborsten.

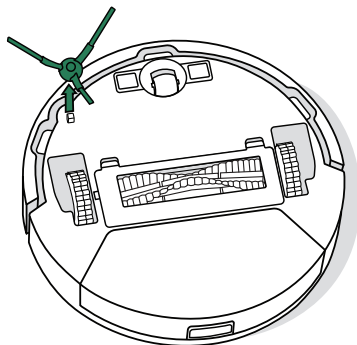

Rengöra borsten för flera typer av ytor

- 1 Tryck på borstramens frigöringsspärrar och lyft upp och ta bort borstramen.

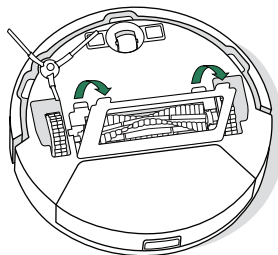

- 2 Ta bort borsten för flera typer av ytor

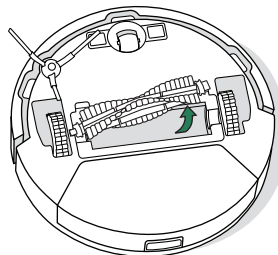

- 3 Borsta bort eventuellt hår och skräp från borsten för flera typer av ytor med rengöringsborsten

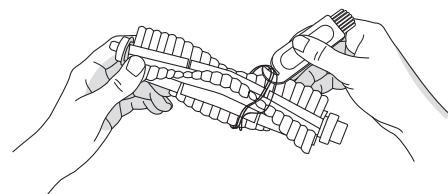

- 4 Sätt tillbaka borsten för flera typer av ytor och borstramen på roboten

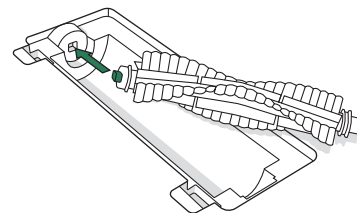

Rengöra framaxelhjulet

Borsta bort hår och skräp från framaxelhjulet med rengöringsborsten.

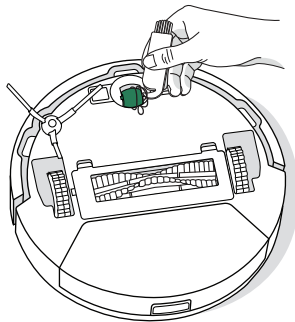

VIKTIGT! Om framhjulet blir fullt av hår och skräp kan golven skadas. Om hjulet inte snurrar fritt efter rengöring kontakter du kundtjänst.

Rengöra golvtrasan

Handtvätta golvtrasan noggrant med kallt vatten och låt den lufttorka.

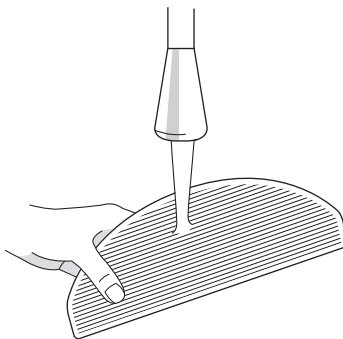

Felsöka roboten

Roboten indikerar att något är fel genom att avge en ljudsignal och ändra strömindikatorlampans ljus till rött. Tryck på CLEAN-knappen för mer information. Se iRobot Home-appen för ytterligare support.

Röd strömindikatorlampa

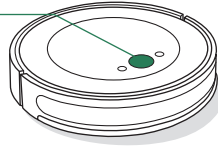

Låg batterinivå. Ladda.

Om du är osäker på om roboten är klar eller pausad använder du appen iRobot Home till att kontrollera robotens status.

BATTERISÄKERHET OCH -TRANSPORT



VARNING! Litiumjonbatterier och produkter som innehåller sådana får endast transporteras enligt strikta regelverk. Om du behöver transportera produkten för underhåll, på resor eller av något annat skäl **MÅSTE** du följa transportanvisningarna nedan.

- Batteriet **MÅSTE** vara avstängt före transport.
- Stäng av batteriet genom att ta bort roboten från laddningsstationen och hålla ned knappen  i nio sekunder. Alla indikatorer slocknar.
- Förpacka roboten omsorgsfullt före transport.

Om du behöver hjälp kan du kontakta vår kundtjänst eller gå till global.irobot.com.

SV

Juridisk information



Härmed försäkras iRobot Corporation att denna robotdammsugare med golvmopp av modell RVG-Y1 överensstämmer med EU:s direktiv för radioutrustning RED 2014/53/EU. En fullständig EU-försäkran om överensstämmelse finns att läsa på följande webbadress: www.irobot.com/compliance



Härmed försäkras iRobot Corporation att denna robotdammsugare och golvmopp av modell RVG-Y1 överensstämmer med direktivet för radioutrustning RED 2017. En fullständig UKCA-försäkran om överensstämmelse finns att läsa på följande webbadress: www.irobot.com/compliance

En lista med särskilt farliga kemiska ämnen enligt EU-förordning EU 1907/2006 finns här: www.irobot.com/compliance



Produkter märkta med den här symbolen får inte kastas med osorterat hushållsavfall. Du som slutanvändare ansvarar för att uttjänt apparatur kasseras på ett miljövänligt sätt enligt följande:

- (1) Återlämna produkten till den distributör/återförsäljare som du köpte den av eller
- (2) kassera produkten på en återvinningsanläggning.

Kassering eller återvinning av produkten på ett korrekt sätt bidrar till att hushålla med naturens resurser och förhindrar eventuella negativa effekter som avfallet annars kan ha på människors hälsa och på miljön. Kontakta kommunen eller närmaste återvinningsanläggning för mer information. Felaktig kassering av produkten kan medföra böter, enligt gällande nationell lagstiftning. Mer information hittar du här: https://ec.europa.eu/environment/topics/waste-and-recycling/waste-electrical-and-electronic-equipment-weee_en

Säkerhetsföreskrift RVG-Y1 omfattar modulmodellen Espresso: ESP32-S3-WROOM-1, som fungerar i WLAN 2,4 GHz-bandet. För EU och UK är frekvensbandet 2,4 GHz begränsat till att fungera mellan 2,412-2,472 GHz med en maximal EIRP-ut effekt på 19,98 dBm (99,5 mW) vid 2 412 MHz.

Extern strömförsörjning

Använd endast externa adaptermodeller för strömförsörjning som är godkända för din region.

MODELLNUMMER	REGION
APA-NA	NA
APA-EU	EU
APA-UK	UK
APA-JP	JP
APA-AS	AS/NZS
APA-BR	BR
APA-AG	AG
APA-IN	IN
APA-TH	TH

Återvinn din uttjänta iRobot-produkt på ett ansvarsfullt sätt enligt lokala föreskrifter. Nedan finns en lista med de WEEE-återvinningsorganisationer som anlitas av iRobot vid tidpunkten för försäljningen av produkten.

Plats	Organisation	URL
Österrike	UFH	http://www.elektro-ade.at/elektrogeraete-sammeln/liste-der-sammelstoesterreich/
Belgien	Recupel	https://www.recupel.be/en/where-to-go/?searchcollectionPoints=&categories=1%2C2%2C3%2C4#
Tyskland	Zentek	https://www.ear-system.de/ear-verzeichnis/sammel-und-ruecknahmestback
Spanien	Ecotic	https://punto-limpio.info/
Frankrike	Eco-systèmes	https://www.eco-systemes.fr/france
Irland	WEEE Ireland	http://www.weeeireland.ie/household-recycling/where-can-i-recycle/
Nederländerna	Wecycle	https://www.watismijnapparaatwaard.nl/
Portugal	Electrao	http://www.ondereciclar.pt/
Storbritannien	REPIC	http://www.responsible-recycling.co.uk/contact-us/find-your-local-recycling-centre/

Tillverkarens adress: iRobot Corporation, 8 Crosby Drive, Bedford MA 01730, USA

iRobots kundtjänst

USA och Kanada

Om du har frågor eller synpunkter på den externa dammbehållaren, vänligen kontakta iRobot innan du kontaktar din återförsäljare.

Du hittar tips, svar på vanliga frågor och information om tillbehör på global.irobot.com. Den här informationen finns även i iRobot Home-appen. Om du behöver mer hjälp kan du ringa vår kundtjänst på +1 877 855 8593

Öppettider för iRobots kundtjänst i USA

Måndag till fredag 9.00–21.00 EST

Lördag och söndag 9.00–18.00 EST

Utanför USA och Kanada

Besök global.irobot.com för att

- läsa mer om iRobot i ditt land
- få tips och råd om hur du får ut mesta möjliga av din produkt
- få svar på frågor
- kontakta ditt lokala supportcenter.

iRobot

©2023 iRobot Corporation, 8 Crosby Drive, Bedford, MA 01730 USA. Med ensamrätt. iRobot, Roomba och Roomba Combo är registrerade varumärken som tillhör iRobot Corporation. Wi-Fi och Wi-Fi-logotypen är registrerade varumärken som tillhör Wi-Fi Alliance. Apple och App Store är varumärken som tillhör Apple Inc. och som är registrerade i USA och i andra länder. Google Play är ett varumärke som tillhör Google LLC.

WC# 4837924 vA