

Roomba Combo[®]

Essential robot

Brukerhåndbok

iRobot

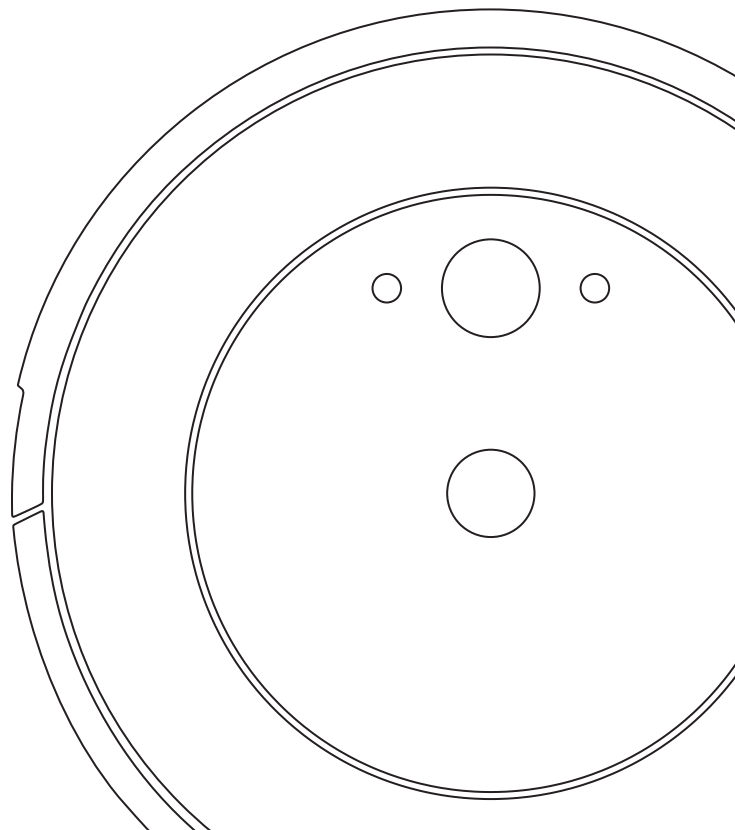

Sikkerhetsinformasjon

Viktig sikkerhetsinformasjon

Denne brukerhåndboken inneholder informasjon for regulatorisk(e) modell(er): Robot: RVG-Y1 | Dock: ADN-N1 | Batteri: ABL-G |
Robotradiomodul: ESP32-S3-WROOM-1

 **TA VARE PÅ DISSE INSTRUKSJONENE**
ADVARSEL: Ved bruk av elektriske apparater skal grunnleggende forholdsregler alltid følges, inkludert følgende:

LES ALLE INSTRUKSJONER
 **ADVARSEL:** For å redusere risikoen for personskade eller annen skade bør du lese disse forholdsreglene for sikkerhet og følge dem når du setter opp, bruker og vedlikeholder roboten.

Dette apparatet kan brukes av barn fra 8 år og oppover og personer med reduserte fysiske, sensoriske eller mentale evner, eller som mangler visse erfaringer og kunnskaper, hvis de har fått tilsyn eller instruksjoner om hvordan de skal bruke apparatet på en sikker måte, og de forstår farene som er involvert. Barn skal ikke leke med apparatet. Rengjøring og vedlikehold må ikke gjøres av barn uten tilsyn.

 Dette er sikkerhetsvarsel-symbolet. Det brukes til å varsle deg om fare for potensiell fysisk skade. Overhold alle sikkerhetsmeldinger som følger dette symbolet for å unngå mulig skade eller død.

 Fare for elektrisk støt

 Bare for innendørsbruk

 Nominell utgangseffekt, likestrøm

 Les brukerveiledningen

 Generelt symbol for resirkulering

 Brannfare

 Klasse II-utstyr

 Nominell inngangseffekt, likestrøm

 Må oppbevares utilgjengelig for barn

 Separat strømforsyningsenhet

 Forsiktig

 Klasse III-utstyr

 Nominell utgangseffekt, vekselstrøm

ADVARSEL: Indikerer en farlig situasjon som, om den ikke unngås, kan resultere i død eller alvorlig skade.

FORSIKTIG: Indikerer en farlig situasjon som, om den ikke unngås, kan resultere i mindre eller moderat skade.

MERKNAD: Indikerer en farlig situasjon som, om den ikke unngås, kan resultere i skade på eiendom.

GENERELT

ADVARSEL

- Dette produktet leveres med områdegodkjent strømledning og er designet kun for å kobles til et vanlig strømuttak i hjemmet. Ikke bruk noen annen strømledning. Ta kontakt med Kundebehandling angående erstatningsledning, for å sikre riktig valg av landsspesifikk strømledning.
- Ikke ta fra hverandre eller åpne dette produktet med mindre brukerhåndboken sier du skal gjøre det. Brukeren selv skal ikke utføre reparasjoner på noen deler av enheten. Henvis reparasjon til kvalifisert servicepersonell.
- Risiko for elektrisk støt – skal bare brukes innendørs på tørt sted.
- Ikke håndter dette produktet med våte hender.
- Dette produktet er ikke et leketøy. Små barn og kjæledyr skal holdes under oppsyn når roboten er i bruk. Ikke sitt eller stå på roboten eller docken.
- Ikke sitt eller stå på dette produktet.
- Dette produktet skal bare oppbevares og brukes i miljøer med romtemperatur.
- Ikke bruk uautoriserte ladere. Bruk av uautorisert lader kan føre til at batteriet genererer varme, røyk, tar fyr eller eksploderer.
- Hvis rommet som skal rengjøres har en balkong, bør en fysisk barriere brukes for å hindre tilgang til balkongen og sikre trygg drift.
- Hvis rommet som skal rengjøres inneholder utstyr som en komfyr, vifte, løs varmeovn eller avfukter, må utstyret fjernes før roboten tas i bruk. Det er fare for skade, ulykker og funksjonsfeil hvis roboten kommer i kontakt med og dytter på utstyret.
- Ikke la roboten eller ladestasjonen bli våt.
- Rengjør avsatssensorene for opphoping av støv.
- Vær oppmerksom på at gulvene kan være glatte etter våtrengjøring med roboten din.
- Ikke tilsett væsker som varmt vann, vaskemiddel eller desinfeksjonsmiddel, da de kan skade roboten

FORSIKTIG

- Ikke bruk roboten i områder med eksponerte elektriske uttak eller gassavstengingsventiler i gulvet.
- Ikke bruk apparatet til å plukke opp skarpe gjenstander, glass eller noe som brenner eller ryker.
- Vær oppmerksom på at roboten beveger seg på egen hånd. Vær forsiktig når du går i området der roboten arbeider, for å unngå å tråkke på den.
- Hvis enheten passerer over en strømledning og i drar den, er det en sjanse for at et objekt kan bli trukket av et bord eller en hylle. Plukk opp gjenstander som klær, løse ark, trekkstøper for gardiner, strømledninger og alle skjøre gjenstander før du bruker denne enheten. Slukk stearinlys. Slå av frittstående varmeovner.
- For å sikre at roboten og ladestasjonen fungerer trygt, må du utføre påkrevd vedlikehold i henhold til brukerhåndboken.
- Hvis roboten er i drift på et gulv med trapper, må du fjerne eventuelt rot fra det øverste trinnet.
- Ikke snu roboten med Combo-beholderen installert.

MERKNAD

- Denne roboten er beregnet kun for bruk på tørre gulv. Ikke bruk denne enheten til å plukke opp søl. Ikke la roboten eller docken bli våt.
- Ikke plasser noe oppå roboten eller ladestasjonen.
- Unnlattelse av å holde laderkontakter rene kan føre til at roboten mister evnen til å lade batteriet og at kontaktene blir varme ved berøring.
- Før du kjører roboten på harde gulv, må du teste roboten på en liten del av det harde gulvet for å sikre at det tåler det. Hvis du bruker roboten på et hardt gulv som ikke tåler dette, kan gulvet bli skadet. Ta kontakt med gulvprodusenten hvis du har spørsmål om dette.
- Før du kjører roboten på tepper eller ryer, må du passe på at teppene eller ryene tåler Dual Multi-Surface gummibørstene på roboten, ellers kjent som bankestenger. Bruk av roboten på en matte eller et teppe som ikke er kompatibelt, kan føre til skade på matten eller teppet Kontakt matte- eller teppeprodusenten din hvis du har spørsmål om kompatibilitet.

LADESTASJON



ADVARSEL

- Hvis apparatet ikke virker som det skal, er mistet i gulvet, skadet, forlatt utendørs, eller falt i vann, må det returneres til et servicesenter.
- Ikke bruk en ladestasjon med en skadet ledning eller plugg. Hvis en ledning eller plugg er skadet, må den byttes ut.
- Koble alltid roboten din fra ladestasjonen før du rengjør eller vedlikeholder den.
- Ikke bruk ladestasjonen som en skammel.
- Lad bare roboten din med strømledningen som følger med. Den medfølgende strømforsyningen gir ekstra sikkerhet med lavspenning som passer til inngangsmerket på roboten, som er nødvendig for å opprettholde sikker drift.
- For å forhindre risikoen for at roboten faller ned trapper, må du sørge for at ladestasjonen er plassert minst 1,2 meter fra trapper.
- Ikke la noen form for væske komme på eller i ladestasjonen.

MERKNAD

- Produktet kan ikke brukes med noen type strømformer. Bruk av strømformere vil umiddelbart gjøre garantien ugyldig.
- Hvis du bor i et område med mye tordenvær, er det anbefalt å bruke en ekstra overspenningsavleder. Ladestasjonen kan beskyttes med en overspenningsavleder, i tilfelle kraftig tordenvær.

RENGJØRINGSØSNING



ADVARSEL

- Ikke tilsett væsker som varmt vann, vaskemiddel eller desinfeksjonsmiddel, da de kan skade roboten

BATTERI



ADVARSEL

- Ikke åpne, knus, varm opp til over 80°C eller brenn. Følg brukerhåndbokens instruksjoner for korrekt bruk, vedlikehold, håndtering og kassering.
- Ikke kortslutt batteriet ved å la metallgjenstander komme i kontakt med batteriterminaler eller senke det i væske. Ikke utsett batteriene for mekanisk støt.
- Litium-ion-batterier og produkter som inneholder litium-ion-batterier, er underlagt strenge regler for transport. Hvis du må sende dette produktet (med batteriet inkludert) til reparasjon, på reise eller av annen grunn, må du se avsnittet om feilsøking i brukerveiledningen eller kontakte kundebehandling for transportinstruksjoner.
- Ikke lad batteripakker som er skadet eller lekket. Ikke la væsken komme i kontakt med hud eller øyne. Hvis slik kontakt forekommer, må det berørte området vaskes med store mengder vann og lege kontaktes. Hold batteripakken ren og tørr. Tørk forsiktig av celle-/batterikontaktene med en ren, tørr klut hvis de blir skitne.

FORSIKTIG

- Barn som bruker batteriet, bør ha tilsyn. Søk legehjelp umiddelbart hvis en celle eller et batteri svelges.

MERKNAD

- Batteripakken må fjernes fra roboten før resirkulering eller avhending.
- Løsne de to skruene for å få tilgang til batteriet for resirkulering eller avhending. Ta av dekelet på batterirommet, og trekk ut batterikabelen.

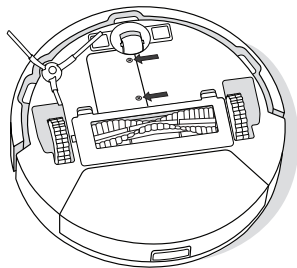

Dette symbolet på batteriet indikerer at batteriet ikke må avhendes som usortert kommunalt avfall. Som sluttbruker er det ditt ansvar å avhende batterier som ikke lenger brukes i apparatet på en riktig måte med tanke på miljøet:

- (1) Returner det til distributøren/forhandleren der du kjøpte produktet, eller
- (2) Deponer det ved et tilrettelagt innsamlingssted.

Separat innsamling og gjenvinning av batterier som ikke lenger fungerer, vil bidra til å bevare naturressurser og sikre at det resirkuleres på en måte som beskytter menneskers helse og miljøet. For mer informasjon, ta kontakt med din lokale eller regionale avfallsmyndighet eller forhandleren hvor du kjøpte produktet. Unnlates det å avhende batterier som ikke fungerer lenger på en riktig måte, kan det potensielt føre til negative effekter på miljøet og menneskers helse på grunn av stoffene i batteriene og akkumulatorene.

Du kan finne informasjon om virkningen av problematiske stoffer i batteriavfallsstrømmen her: <http://ec.europa.eu/environment/waste/batteries/>

Komme i gang

1 Plasser ladedocken

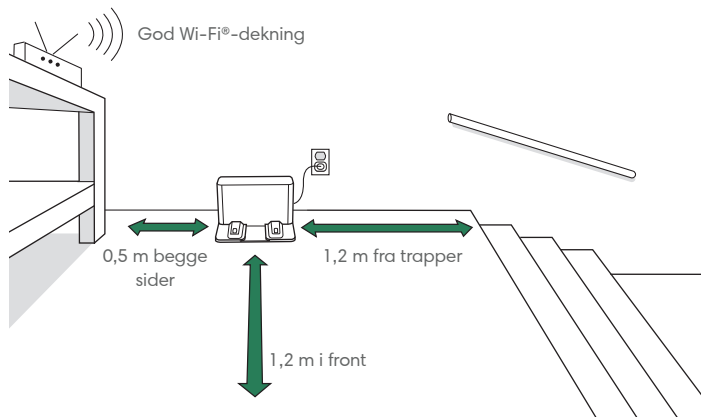

MERK: Plasser ladedocken på en hard gulvflate. Ikke plasser den i direkte sollys. For at dockingen skal fungere best mulig, bør du sørge for at området rundt docken eller ladedocken er ryddig.



ADVARSEL: For å forhindre risikoen for at roboten faller ned trapper, må du sørge for at ladedocken er plassert minst 1,2 meter unna trappene.

2 Plugg inn ladedocken

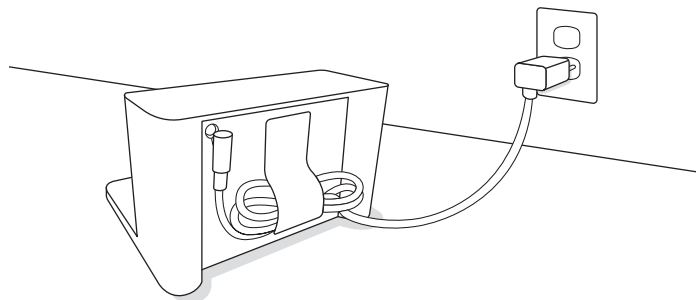

Plugg strømledningen inn i ladedocken og deretter i veggen. Samle ledningen slik at den ikke kommer i veien for roboten idet den kommer og går.

3 Vekk opp roboten

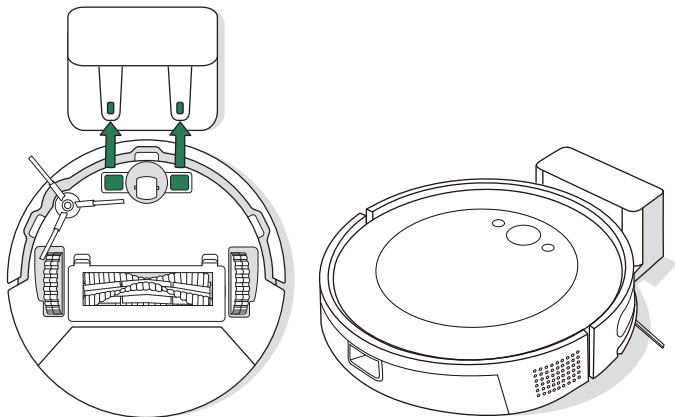

Plasser roboten på ladedocken ved å rette inn metallkontaktene. Etter noen minutter vil en lyd fortelle deg at den er våken.



VIKTIG: Les vedlagte sikkerhetsinformasjonsveiledning først før du bruker roboten.

4 Last ned iRobot Home-appen

Skann QR-koden med kameraet på mobilenheten din eller finn iRobot Home-appen i appbutikken din.

- Følg trinnvise instruksjoner for å sette opp din robot.
- Angi en tidsplan for automatisk rengjøring, og tilpass preferanser for rengjøring.
- Tilgang til tips og svar på ofte stilte spørsmål.



MERK:

5,0 GHz Wi-Fi er ikke kompatibel med denne roboten.



Om roboten

Sett ovenfra

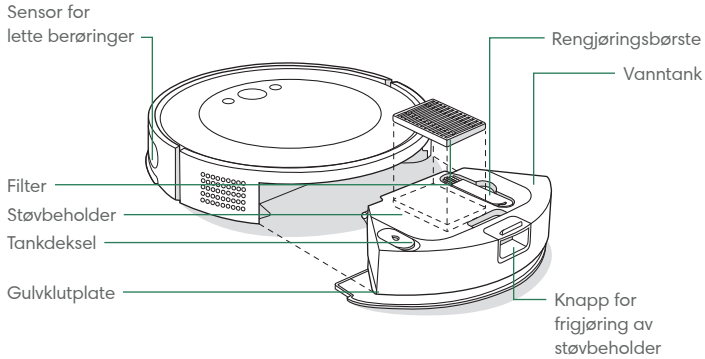

Ladedock

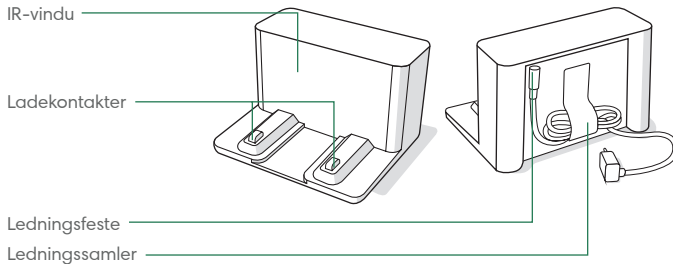

Sett nedenfra

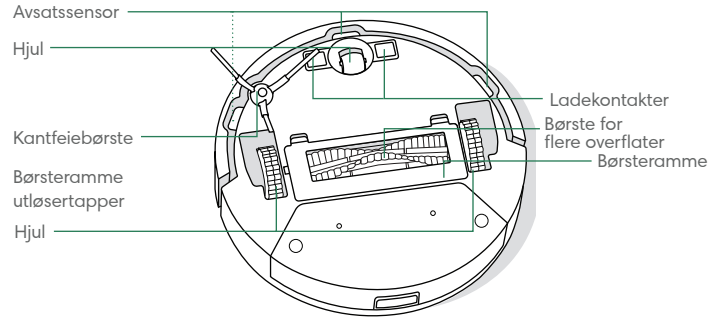

Knapper og indikatorer

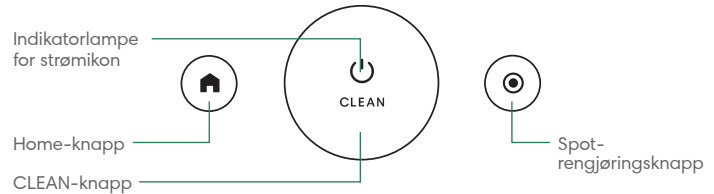

Lader

NO

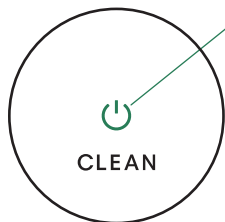

Indikator for strømikon under lading

Fast hvit: fulladet
Pulserende hvit: lader

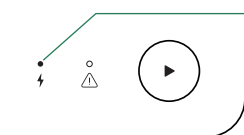

LED-indikator for lading

På: Robot på dock og lader
Av: Robot ikke på dock eller robot lader ikke
Blinker: Lad opp og gjenoppta midt i en jobb



MERK: Roboten din leveres delvis oppladet, men vi anbefaler at du lader roboten i 4 timer før du starter den første rengjøringsjobben.

Plasser roboten på ladedocken for å aktivere batteriet.

Hvis roboten må lade opp midt i rengjøringen, blir rengjøringsjobben avbrutt og den går tilbake til sin ladedock.

Roboten bruker litt strøm når den er på ladestasjonen. Du kan sette roboten i en modus med ytterligere redusert strømforbruk når den ikke er i bruk. For instruksjoner og mer informasjon om hvilemodus med redusert strømbruk, se Spørsmål og svar på hjemmesiden vår.

For langtidslagring må du slå av roboten ved å fjerne den fra ladestasjonen og holde nede  i 9 sekunder. Lagre roboten på et kjølig, tørt sted.

Rengjøring

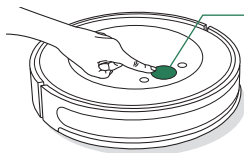

Trykk på CLEAN på roboten din



Trykk for å starte/sette på pause/fortsette
Hold i 2–5 sekunder for å avslutte en jobb

RENGJØRINGSMØNSTER: Roboten din vil automatisk utforske og rengjøre hjemmet ditt i ryddige rader. Ved avsluttet rengjøringsjobb, eller når den må lades, returnerer den til ladeasjonen for å lades.



Fjern overflødig rot fra gulv før rengjøring. Bruk roboten din ofte så gulvene dine alltid er rene.

For å avslutte en jobb holder du CLEAN-knappen nede i 2–5 sekunder. For å sende roboten tilbake til ladedocken trykker du på .

Trykk  for spot-rengjøring av et utpekt område. Roboten rengjør området grundig ved å gå i spiral utover, omtrent 1 meter, og deretter i spiral innover igjen til der den startet. Fjern eventuelle hindringer fra spot-rengjøringsbanen. Etter at spot-rengjøring er fullført, avslutter roboten jobben. Trykk på  for å sende roboten tilbake til ladedocken.

IKKE FORSTYRR-MODUS: I Ikke forstyr-modus utfører ikke robotstøvsugeren planlagte rengjøringer, og lysindikatoren for strømkonnet slås av etter ett minutt med lading. Ikke forstyr-modus kan aktiveres eller deaktiveres i appen

Støvsuging

- 1 Tøm robottanken, og ta av gulvklutplaten og gulvkluten før du starter en støvsugingsjobb.

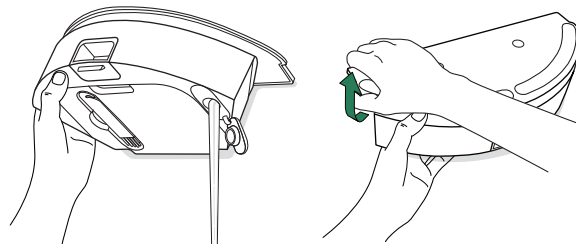

- 2 Plasser på gulvet og trykk på CLEAN-knappen på roboten.

Støvsuging og mopping

Roboten din kan både støvsuge og moppe samtidig når gulvklutplaten og gulvkluten er installert.

Før du starter en støvsugings- og moppejobb, klargjør du rommet ved å rulle sammen / fjerne eventuelle tepper i området du vil moppe.



MERK: Når roboten er i drift med moppetilbehøret, er ikke spot-rengjøring tilgjengelig.



VIKTIG: Ikke tilsett væsker som varmt vann, vaskemiddel eller desinfeksjonsmiddel, da de kan skade roboten.

Etter at du har fullført moppe- og støvsugingsjobben, må du tømme vanntanken og skifte ut gulvkluten.

- 1 Trykk på utløserknappen til støvbeholderen for å fjerne støvbeholderen.

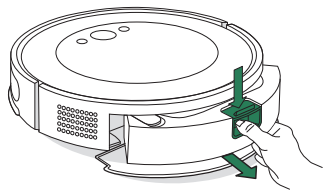

- 2 Fjern gulvklutplaten fra beholderen.

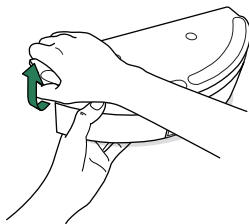

- 3 Fukt gulvkluten lett, og fest den til gulvklutplaten.

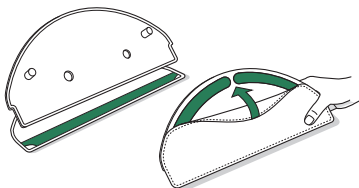

- 4 Monter gulvklutplaten på støvbeholderen igjen.

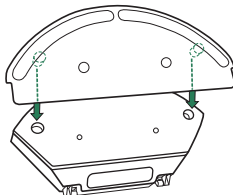

- 5 Fyll tanken med vann.

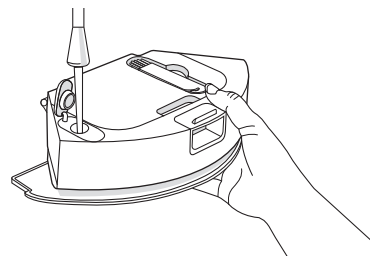

- 6 Sett støvbeholderen tilbake i roboten.

- 7 Plasser på gulvet og trykk på CLEAN-knappen på roboten.

Stell og vedlikehold for roboten din

For å holde roboten ved optimal ytelse må du regelmessig utføre følgende grunnleggende stell og vedlikehold. Du kan også se instruksjonsvideoer om vedlikehold i iRobot Home-appen. Hvis du merker at roboten samler opp mindre støv fra gulvet, tømmer du støvbeholderen og rengjør filteret og børstene.

Del	Vedlikeholdsfrekvens	Utskiftingsfrekvens*
Tørrbeholder	Tøm beholderen ved behov	-
Vanntank	Tøm etter hver jobb	-
Filter	Rengjør én gang i uken (to ganger i uken hvis du har kjæledyr)	Hver 3.-6. måned
Kantfeiebørste	Rengjør annenhver uke eller etter behov	Hver 3.-6. måned
Børste for flere overflater	Rengjør én gang i uken	Hver 6.-12. måned
Forhjul	Rengjør annenhver uke eller etter behov	-
Ladekontakter	Rengjør annenhver uke eller etter behov	-
Sensorer	Rengjør én gang i måneden eller etter behov	-
Gulvklut	Rengjør etter en moppejobb	Hver 3.-6. måned. Kast i husholdningsavfallet når den ikke lenger kan brukes

* Utskiftningshyppighet kan variere. Deler skal byttes ut ved synlig slitasje. Hvis du tror du trenger en reservedel, kontakt iRobot Kundebehandling for mer informasjon.

Tømming av støvbeholderen

- 1 Trykk på utløserknappen til støvbeholderen for å fjerne støvbeholderen.

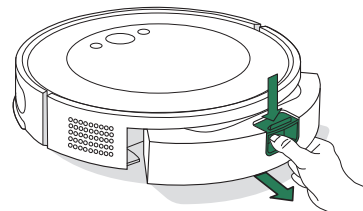

- 2 Åpne døren for å tømme og rengjøre støvbeholderen med rengjøringsbørsten.

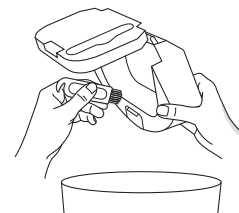

- 3 Sett støvbeholderen tilbake i roboten.



VIKTIG: Ikke skyll eller bløtlegg beholderen. Rengjør beholderen regelmessig for å forhindre opphoping av smuss.

Rengjøring av filteret

- 1 Fjern støvbeholderen. Åpne døren for støvbeholderen, og fjern filteret.

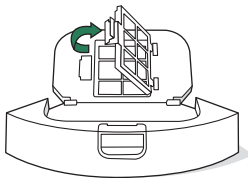

- 2 Fjern rusk med rengjøringsbørsten.

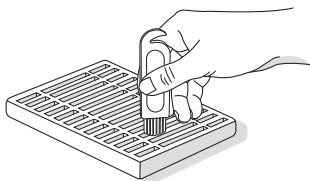

- 3 Sett filteret inn igjen og sett støvbeholderen tilbake i roboten.



MERK: Filteret kan skylles med vann. Sørg for at det er helt tørt før du installerer det på nytt. Hyppige skyllinger anbefales ikke.

Rengjøring av ladekontaktene og sensorene

Tørk av ladekontaktene og sensorene med en ren, tørr klut.

LADEKONTAKTER

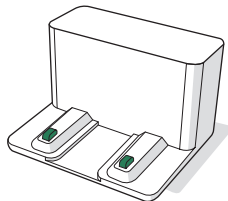
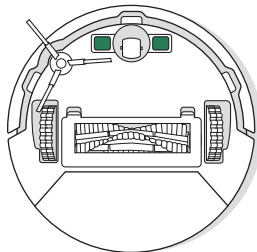

SENSORER

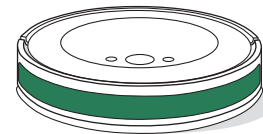
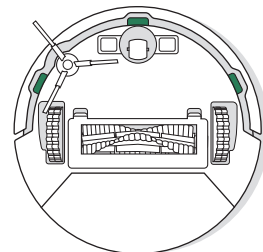

VIKTIG: Ikke spray rengjøringsmidler eller vann på sensorene eller inn i sensoråpningen.

Rengjøring av kantfeiebørsten

Trekk for å fjerne kantfeiebørsten. Fjern eventuelt hår eller rusk ved hjelp av rengjøringsbørsten, og monter deretter kantfeiebørsten igjen.

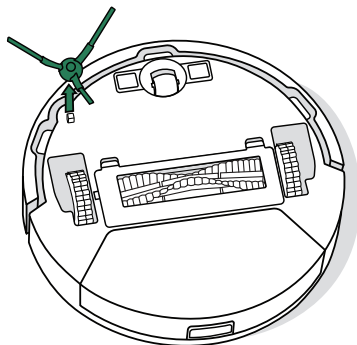

Rengjøring av børsten for flere overflater

1 Trykk på utløsertappene for børsterammen, og løft for å fjerne børsterammen

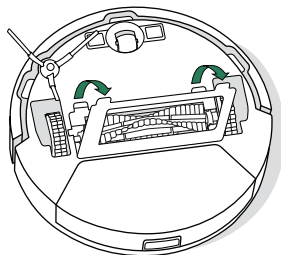

2 Rengjøring av børsten for flere overflater

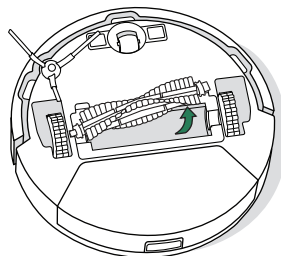

3 Fjern eventuelt hår eller rusk fra børsten for flere overflater med rengjøringsbørsten

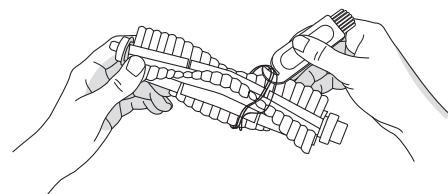

4 Monter børsten for flere overflater og børsterammen i roboten igjen

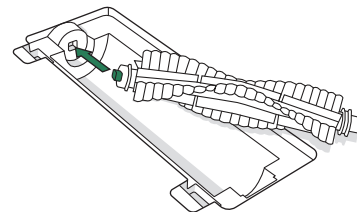

NO

Rengjøring av forhjulet

NO

Bruk rengjøringsbørsten til å fjerne hår og rusk fra forhjulet.

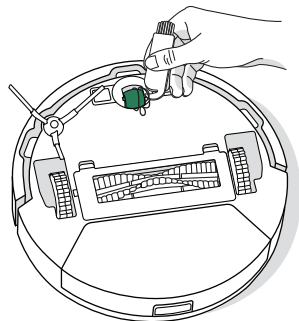

VIKTIG: Et forhjul som er fullt av hår og smuss, kan skade gulvet. Hvis hjulet ditt ikke ruller fritt etter at du har rengjort det, vennligst kontakt Kundebehandling.

Rengjøring av gulvkluten

Vask gulvkluten grundig for hånd med kaldt vann og la den lufttørke.

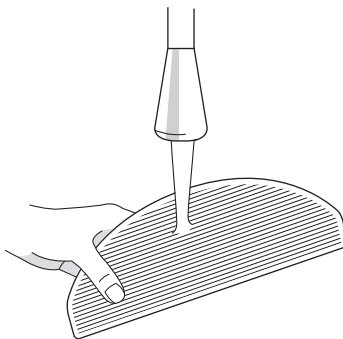

Feilsøking av roboten

Roboten din forteller deg at noe er galt ved å spille av et lydvarsel og sette lysindikatoren for strømikonet til rødt. Trykk på CLEAN-knappen for mer informasjon. Sjekk iRobot Home-appen for å få mer hjelp.

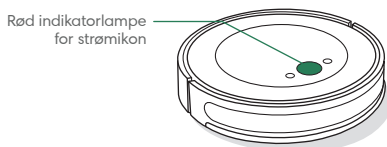

Lavt batterinivå. Lad.

Hvis du er usikker på om roboten er ferdig eller satt på pause, sjekk iRobot Home-appen for å kontrollere statusen.

BATTERISIKKERHET OG FRAKT



ADVARSEL: Litium-ion-batterier og produkter som inneholder litium-ion-batterier, er underlagt strenge regler for transport. Hvis du må sende produktet til reparasjon, ta det med på reise eller sende det av noen annen grunn, **MÅ** du overholde følgende transportinstruksjoner.

- Batteriet **MÅ** slås av før frakt.
- Slå av batteriet ved å fjerne roboten fra ladedocken og holde nede -knappen i 9 sekunder. Alle indikatorer slås av.
- Pakk roboten sikkert for frakt.

Trenger du ytterligere hjelp, kontakt vårt kundebehandlingsteam, eller se [global.irobot.com](https://www.irobot.com).

NO

Forskriftsinformasjon



Herved erklærer iRobot Corporation at denne robotstøvsugeren og -moppen, modell RVG-Y1, er i samsvar med EUs radioutstyrsdirektiv 2014/53/EU. Den fullstendige teksten i EU-samsvarserklæringen er tilgjengelig på følgende nettsadresse: www.irobot.com/compliance



Herved erklærer iRobot Corporation at denne robotstøvsugeren og -moppen, modell RVG-Y1, er i samsvar med Radio Equipment Regulations 2017. Den fullstendige teksten i UKCA-samsvarserklæringen er tilgjengelig på følgende nettsadresse: www.irobot.com/compliance

En kjemisk informasjonsrapport som har oppført SVHC (stoffer av veldig stor bekymring) per EU-forskrift EU 1907/2006 finner du her: www.irobot.com/compliance



Symbolet på produktet indikerer at apparatet ikke må avhendes som usortert kommunalt avfall. Som sluttbruker er det ditt ansvar å avhende apparatet når det ikke lenger brukes, på miljømessig riktig måte som følger:

- (1) Returner det til distributøren/forhandleren der du kjøpte produktet, eller
- (2) Deponer det ved et tilrettelagt innsamlingssted.

Korrekt avhending av dette produktet vil bidra til å spare verdifulle ressurser og forhindre eventuelle negative virkninger på menneskers helse og miljø som ellers kan oppstå ved feil avfallshåndtering. Ta kontakt med lokale myndigheter for ytterligere informasjon, eller ditt nærmeste utpekte innsamlingssted. Feil avhending av dette avfallet, i henhold til nasjonal lovgivning, kan føre til straff. Du finner mer informasjon her: https://ec.europa.eu/environment/topics/waste-and-recycling/waste-electrical-and-electronic-equipment-weee_en

Regulatorisk modell RVG-Y1 inneholder Espressif-modulmodellen: ESP32-S3-WROOM-1, som opererer i båndet WLAN 2,4 GHz. I EU og Storbritannia er 2,4 GHz-båndet begrenset til drift mellom 2,412 GHz og 2,472 GHz med en maksimal EIRP-utgangseffekt på 19,98 dBm (99,5 mW) ved 2412 MHz.

Ekstern strømforsyning

Bruk bare den eksterne strømforsyningsadapteren som er godkjent for din region.

MODELLNUMMER	REGION
APA-NA	NA
APA-EU	EU
APA-UK	UK
APA-JP	JP
APA-AS	AS/NZS
APA-BR	BR
APA-AG	AG
APA-IN	IN
APA-TH	TH

Resirkuler ditt utbrukte iRobot produkt i henhold til lokale forskrifter. Følgende er en liste over WEEE-resirkuleringsorganisasjoner som iRobot har inngått avtale med ved tidspunktet for salg av produktet.

Sted	Organisasjon	URL
Østerrike	UFH	http://www.elektro-ade.at/elektrogeraete-sammeln/liste-der-sammelstoesterreich/
Belgia	Recupel	https://www.recupel.be/en/where-to-go/?searchcollectionPoints=&categories=1%2C2%2C3%2C4#
Tyskland	Zentek	https://www.ear-system.de/ear-verzeichnis/sammel-und-ruecknahmestback
Spania	Ecotic	https://punto-limpio.info/
Frankrike	Eco-systèmes	https://www.eco-systemes.fr/france
Irland	WEEE Ireland	http://www.weeeireland.ie/household-recycling/where-can-i-recycle/
Nederland	Wecycle	https://www.watismijnapparaatwaard.nl/
Portugal	Electrao	http://www.ondereciclar.pt/
Storbritannia	REPIC	http://www.responsible-recycling.co.uk/contact-us/find-your-local-recycling-centre/

Produsentadresse: iRobot Corporation, 8 Crosby Drive, Bedford, MA 01730, USA.



iRobot Kundebehandling

USA og Canada

Hvis du har spørsmål eller kommentarer om støvbeholderen, kontakt iRobot før du kontakter en forhandler.

Du kan starte ved å besøke global.irobot.com for støttetips, ofte stilte spørsmål og informasjon om tilbehør. Denne informasjonen er også å finne i iRobot Home-appen. Hvis du trenger du assistanse, ring Kundebehandling i USA på (877) 855-8593.

Åpningstider for iRobot Kundebehandling i USA

Mandag til fredag, kl. 09.00–21.00 Eastern Time

Lørdag og søndag kl. 09.00–18.00 Eastern Time

Utenfor USA og Canada

På nettstedet global.irobot.com kan du:

- Finne ut mer om iRobot i landet du bor i
- Få tips om hvordan du kan forbedre ytelsen til produktet ditt
- Få svar på spørsmål
- Kontakt din lokale brukerstøtte



©2023 iRobot Corporation, 8 Crosby Drive, Bedford, MA 01730 USA. Med enerett. iRobot, Roomba og Roomba Combo er registrerte varemerker for iRobot Corporation. Wi-Fi og Wi-Fi-lagoen er registrerte varemerker for Wi-Fi Alliance. Apple og App Store er varemerker for Apple, Inc., registrert i USA og andre land. Google Play er et varemerke for Google LLC.

WC# 4837912 vA