

Robot[®]

Roomba Combo[®]

Robotti-imuri ja -moppi

j5

Käyttöopas

Turvaohjeet

Tärkeitä turvaohjeita

Tämä käyttöopas sisältää tietoja perusmalleista: RVE-Y1, RVE-Y2, ADI-N1, akkumallit: ABL-F, ABL-D2Ax, ABL-D2Bx (x = 1 tai 2)

PIDÄ NÄMÄ KÄYTTÖOHJEET TALLESSA

 VAARA: Sähkölaitetta käytettäessä on aina noudatettava perusvarotoimia, mukaan lukien seuraavat:

LUE KAIKKI OHJEET

 VAARA: Loukkaantumisen- ja vahinkovaaran välttämiseksi lue ja noudata turvallisuusohjeita robotin käyttöönoton, käytön ja huoltotoimien yhteydessä.

Vähintään 8-vuotiaat lapset ja henkilöt, joiden fyysinen tai henkinen toimintakyky tai aistitoiminnot ovat rajoittuneet tai joilta puuttuu tarvittava kokemus ja tieto, saavat käyttää tätä laitetta ainoastaan, jos heitä valvotaan ja opastetaan laitteen turvallisessa käytössä ja jos he ymmärtävät käyttöön liittyvät vaarat. Lapset eivät saa leikkiä laitteella. Lapset eivät saa puhdistaa laitetta tai huolehtia sen kunnossapidosta ilman aikuisen valvontaa.

 Tämä on turvallisuusvaroituserkki. Se varoittaa sinua fyysisen loukkaantumisen vaarasta. Noudata kaikkia tämän merkin yhteydessä olevia turvallisuusohjeita välttääksesi mahdolliset vammat tai kuoleman.

 Sähköiskun vaara

 Luokan II laite

 Nimellinen lähtöteho, tasavirta

  Lue käyttöopas

 Yleinen kierrätysmerkki

 Tulipalovaara

 Vain sisäkäyttöön

 Nimellinen tuloteho, tasavirta

 Pidä poissa lasten ulottuvilta

 Erillinen syöttöyksikkö

 Varoitus

 Luokan III laite

 Nimellinen tuloteho, vaihtovirta

VAARA: Ilmoittaa vaaratilanteesta, joka saattaa johtaa kuolemaan tai vakavaan vammaan.

VAROITUS: Ilmoittaa vaaratilanteesta, joka saattaa johtaa lievään tai kohtalaiseen vammaan.

HUOMIO: Ilmoittaa vaaratilanteesta, joka voi johtaa omaisuusvahinkoon.

YLEISTÄ



VAARA

- Robotin mukana toimitetaan alueelle hyväksyty virtajohto, ja se on suunniteltu kytkettäväksi ainoastaan tavalliseen asuintalon vaihtovirtapistorasiaan. Älä käytä muuta virtajohtoa. Jos tarvitset uuden johdon, ota yhteyttä asiakaspalveluun, jotta saat oikean maakohtaisen virtajohdon.
- Älä avaa robottia tai latausasemaa, jos tähän ei ohjeisteta käyttöoppaassa. Laitteiden sisällä ei ole osia, joita käyttäjä voisi huoltaa itse. Huollata laite valtuutetussa huoltoliikkeessä.
- Sähköiskun vaara, käytä vain kuivissa sisätiloissa.
- Älä käsittele robottia tai latausasemaa märillä käsillä.
- Älä käytä muita kuin hyväksytyjä latureita. Hyväksymättömän laturin käyttö saattaa aiheuttaa akun lämpenemisen, savuamisen, syttymisen tai räjähtämisen.
- Robotti ei ole leikkikalua. Pieniä lapsia ja lemmikkejä on valvottava, kun robotti on toiminnassa.
- Älä istu tai seiso robotin tai latausaseman päällä.
- Säilytä ja käytä robottia vain huoneenlämmössä.
- Jos siivottavassa huoneessa on parveke, varmista laitteen turvallinen toiminta estämällä sen pääsy parvekkeelle fyysisellä esteellä.
- Jos siivottavassa huoneessa on siirrettävä liesi, tuuletin, lämmitin, ilmankostutin tai muu vastaava siirrettävä laite, siirrä ne pois tieltä ennen robotin käyttöä. Jos robotti joutuu kosketuksiin laitteiden kanssa ja työntää niitä, seurauksena voi olla loukkaantuminen, tapaturma tai toimintahäiriö.
- Älä anna robotin tai latausaseman kastua.
- Huomioi, että lattiat saattavat olla liukkaat robotin suorittaman pesun jälkeen.
- Puhdista lika korkeuserotunnistimista.



VAROITUS

- Älä käytä robottia lattioilla, joissa on avoimia pistorasioita.
- Älä käytä laitetta terävien esineiden, lasin tai palavien tai savuavien roskien keräämiseen.
- Muista, että robotti liikkuu itsestään. Ole varovainen liikkuessasi alueella, jolla robotti siivoaa, jotta et astu sen päälle.
- Jos laite kulkee virtajohdon päältä ja vetää johdon mukanaan, johto saattaa vetää esineen alas pöydältä tai hyllyltä. Poista lattioilta vaatteet, paperit, sälekaihtimien vetimet, virtajohdot ja kaikki helposti särkyvät esineet ennen kuin käytät laitetta. Sammuta kynttilät. Sammuta siirrettävät lämmittimet.
- Suorita tarvittavat kunnossapitotoimet käyttöoppaan mukaisesti, jotta robotin ja latausaseman käyttö on turvallista.
- Jos robottia käytetään tilassa, jossa on portaita, kerää kaikki tavarat ylimmältä askelmalta.
- Älä käännä robottia ympäri, jos Combo-säiliö on asennettu.

HUOMIO

- Älä aseta esineitä robotin tai latausaseman päälle.
- Jos latauskosketuspintoja ei pidetä puhtaina, robotin akunlatauskyky saattaa heikentyä.
- Ennen kuin käytät robottia kovapintaisilla lattioilla, varmista, että se sopii lattiapinnalle kokeilemalla sitä ensin pienellä alueella. Jos robottia käytetään kovapintaisella lattialla, jolle se ei sovi, lattia voi vaurioitua. Jos sinulla on kysyttävää yhteensopivuudesta, ota yhteys lattian valmistajaan.
- Varmista ennen robotin käyttämistä matoilta, että matot ovat yhteensopivia robotin eri pinnoille sopivan harjaparin harjojen (eli siiveketankojen) kanssa. Jos robottia käytetään matolla, jolle se ei sovi, matto voi vaurioitua. Jos sinulla on kysyttävää yhteensopivuudesta, ota yhteys maton valmistajaan.

LATAUSASEMA



VAARA

- Jos laite ei toimi asianmukaisella tavalla tai jos se on pudonnut, vaurioitunut, jätetty ulkotiloihin tai uponnut veteen, toimita se huoltoliikkeeseen.
- Älä käytä latausasemaa, jos sen johto tai pistoke on vahingoittunut. Vahingoittunut johto tai pistoke on vaihdettava.

- Irrota robotti aina latausasemasta ennen puhdistusta tai huoltotoimia.
- Älä astu latausaseman päälle.
- Lataa robottia vain sen mukana toimitetulla virtalähteellä. Mukana toimitettu virtalähde tuottaa turvallista erittäin matalaa jännitettä, joka vastaa robotin tulojännitemerkintää ja jota tarvitaan turvallisen käytön varmistamiseen.
- Estä robotin putoaminen portaisiin varmistamalla, että latausasema sijaitsee vähintään 1,2 metrin päässä portaista.
- Älä päästä nesteitä latausaseman päälle tai sisään.

HUOMIO

- Tuotetta ei saa käyttää muuntajan kanssa. Muuntajan käyttö mitätöi takuun välittömästi.
- Jos asut alueella, joka on altis voimakkailla jännitemuutoksille, on suositeltavaa käyttää ylimääräistä ylijännitesuojaa. Robotin latausasema voidaan suojata ylijännitesuojalla voimakkaiden jännitemuutosten varalta.

PUHDISTUSNESTE



VAARA



- Kodin siivoustuotteet ovat turvallisia, kun niitä käytetään ja säilytetään etiketissä olevien ohjeiden mukaisesti. Muista aina lukea ohjeet ja noudattaa niitä tarkasti.
- Käytä vain osoitteessa answers.irobot.com/s/roomba-combo-cleanser mainittua hyväksyttyä puhdistusainetta.
- Puhdistusnesteen käyttöön liittyvät varoitukset ovat sen pakkauksessa ja pullossa.



Pidä lasten ulottumattomissa



Pese kädet käytön jälkeen



Älä päästä ainetta silmiin. Jos ainetta pääsee silmiin, huuhtele ne huolellisesti vedellä

AKKU



VAARA



- Älä avaa, murskaa, lämmitä yli 80 °C:seen tai polta. Noudata käyttöoppaan ohjeita asianmukaisesta käytöstä, kunnossapidosta, käsittelystä ja hävittämisestä.
- Älä aiheuta akun oikosulkuja päästämällä metalliesineitä kosketuksiin akkunapojen kanssa äläkä kasta akkua nesteeseen. Älä altista akkua mekaanisille iskuille.
- Litiumioniakkuihin ja niitä sisältäviin tuotteisiin liittyy tiukkoja kuljetussäännöksiä. Jos sinun täytyy lähettää tuote (akkuineen) huoltoon tai kuljettaa sitä mukanas, sinun TÄYTYY lukea käyttöohjeen vianimääritysosio tai pyytää lähetysohjeita asiakaspalvelusta.
- Tarkista akku säännöllisesti mahdollisten vaurioiden tai vuotojen varalta. Älä lataa vahingoittuneita tai vuotoja akkuja ja huolehdi, ettei akkuneustetta joudu iholle tai silmiin. Jos nestettä kuitenkin joutuu iholle tai silmiin, huuhtele altistunut alue runsaalla vedellä ja hakeudu lääkäriin. Pane akku suljettavaan muovipussiin ja kierrätä tai hävitä se turvallisesti paikallisten ympäristömääräysten mukaisesti tai palauta se paikalliseen valtuutettuun iRobot-huoltoliikkeeseen hävitettäväksi.



VAROITUS



- Lasten akunkäyttöä on valvottava. Lääkäriin on hakeuduttava välittömästi, jos paristo tai akku on nieltä.

HUOMIO

- Poista akku robotista ennen laitteen kierrättämistä tai hävittämistä.
- Parhaat tulokset saavutat käyttämällä vain robotin mukana toimitettua litiumioniakkua.
- Älä käytä akkuja, joita ei voi ladata. Käytä vain tuotteen mukana toimitettua ladattavaa akkua. Jos akku on vaihdettava, hanki samanlainen iRobot-akku tai ota yhteyttä iRobot-asiakaspalveluun saadaksesi tietoa muista akkuvaihtoehtoista.
- Lataa akut ja irrota ne robotista ja lisävarusteista aina ennen pitkäaikaista varastointia.



Tämä merkintä akussa tarkoittaa, että akkua ei saa hävittää lajittelemattoman kotitalousjätteen mukana. Loppukäyttäjän vastuullasi on hävittää laitteesi käyttökelvoton akku ympäristöystävällisesti seuraavilla tavoilla:

(1) palauta se jakelijalle/jälleenmyyjälle, jolta olet ostanut tuotteen, tai

(2) vie se soveltuvaan keräyspisteeseen.

Käyttökelvottomien akkujen erillinen kerääminen ja kierrättäminen säästää luonnonvaroja ja varmistaa, että akut kierrätetään ihmisten terveyttä ja ympäristöä suojelevalla tavalla.

Lisätietoja saat paikallisesta kierrätyskeskuksesta tai jälleenmyyjältä, jolta ostit tuotteen. Käyttökelvottomien akkujen ja paristojen väärinlainen hävittäminen voi niiden sisältämien aineiden vuoksi johtaa haittavaikutuksiin ympäristölle ja ihmisten terveydelle.

Lisätietoja akkujen jätevirran ongelmallisten aineiden vaikutuksista:

<http://ec.europa.eu/environment/waste/batteries/>

Tietoa Roomba®-robotti-imurista

Laite ylhäältä

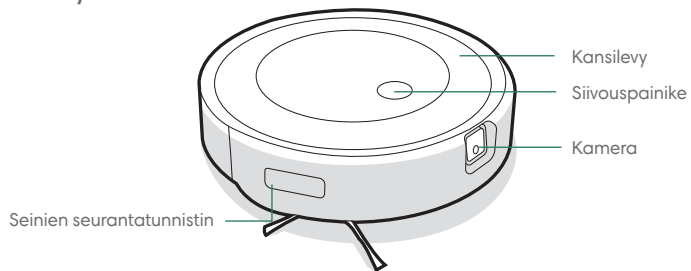

Home Base -latausasema

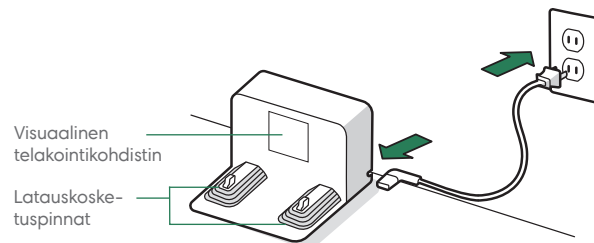

Laite alhaalta

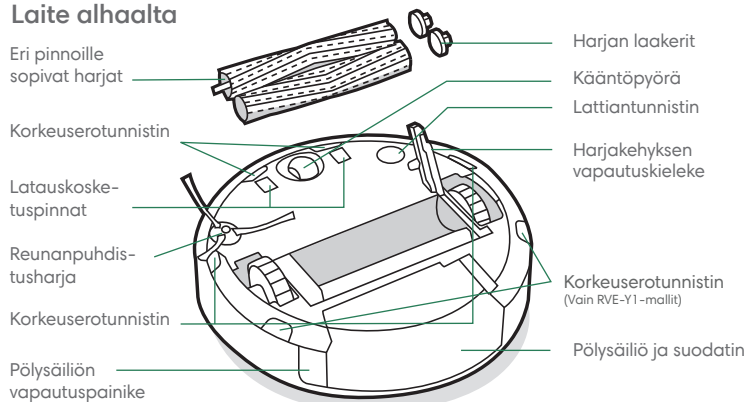

Tietoja Roomba Combo® -säiliöstä

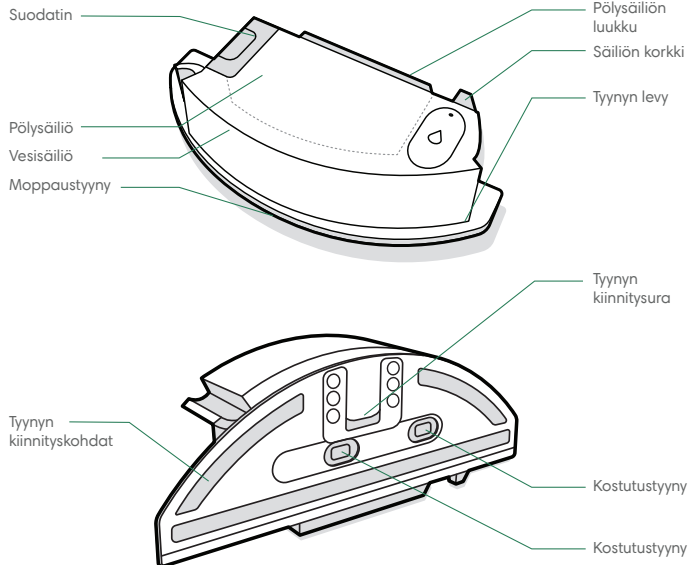

***** **TÄRKEÄÄ:** Sinun on rekisteröitävä tuote iRobot Home -sovelluksessa ja suoritettava kartoituskierto ennen Combo-säiliön käyttämistä. Katso ohjeet kortista *Combo-säiliön käyttöönotto*.

1 MOPPAUSTYYNYN ASENTAMINEN

Liu'uta tyyny kiinnitysuraan. Paina tyynyä levyä vasten, jotta se kiinnittyy siihen.

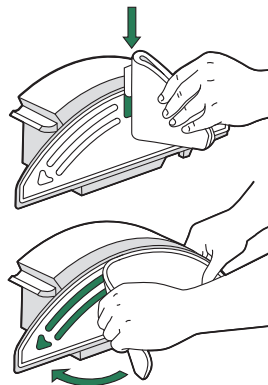

3 SÄILIÖIDEN VAIHTAMINEN

Irrota robotin pölysäiliö ja asenna tilalle Combo-säiliö.

***** **Tärkeää:** Älä käännä robotia ympäri, jos Combo-säiliö on asennettu.

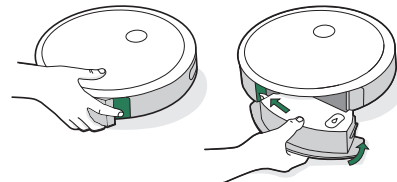

2 SÄILIÖN TÄYTTÄMINEN

Täytä Combo-säiliö vedellä. Voit käyttää myös yhteensopiva puhdistusliuosta. Katso tuotteelle soveltuvat puhdistusliuokset osoitteesta answers.irobot.com/s/roomba-combo-cleanser

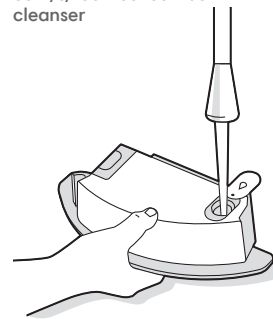

☰ **Huomautus:** Tuote alkaa kostuttaa lattiaa heti, kun säiliöön laitetaan vettä.

Roomba®-robotti-imurin käyttö

Home Base -latausaseman sijoittaminen

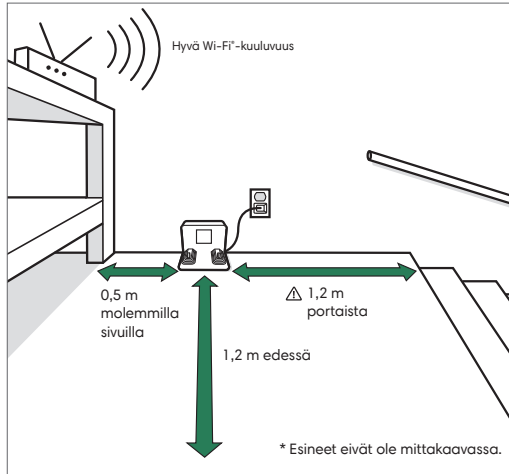

Huomautus: Älä aseta Home Base -latausasemaa suoraan auringonvaloon. Varmista, että telakan ympärillä on tyhjää tilaa, jotta telakointi on sujuvaa.



VAARA: Estä robotin putoaminen portaisiin varmistamalla, että latausasema sijaitsee vähintään 1,2 metrin päässä portaista.

Lataaminen

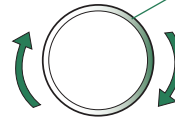

Valorengasspiraali latauksen aikana

Valkoinen spiraali: lataus käynnissä

Punainen spiraali: lataus käynnissä, akun varaus vähissä

Valkoisena palava valo ilmaisee robotin lataustason prosentteina

- Aktivoi akku asettamalla robotti latausasemaan.



Huomautus: Robotti toimitetaan osittain ladattuna, mutta suosittelemme sen lataamista latausasemassa 3 tunnin ajan ennen ensimmäisen siivoustyön aloittamista.



Kun robotin akku on ladattu täyteen, merkivalorengkaan takaosa vilkkuu valkoisena.

- Latausasemassa oleva robotti käyttää aina hieman sähköä. Kun robotti ei ole käytössä, sen voi asettaa vieläkin vähemmän sähköä kuluttavaan valmiustilaan. Aseta robotti vähän sähköä kuluttavaan valmiustilaan irrottamalla pölysäiliö ja napauttamalla siivouspainiketta 5 kertaa. Poista vähän sähköä kuluttava valmiustila käytöstä asettamalla robotti latausasemaan ja napauttamalla siivouspainiketta. Lisätietoja vähän sähköä kuluttavasta valmiustilasta on sivustomme usein kysytyissä kysymyksissä.
- Kytke robotti pois päältä pitkäaikaisen säilytyksen yhteydessä poistamalla se latausasemasta ja pitämällä siivouspainiketta painettuna 3 sekunnin ajan yhden pyörän ollessa irti lattiasta. Säilytä robottia kuivassa, viileässä paikassa.

Lataa iRobot Home -sovellus ja muodosta yhteys Wi-Fi-verkkoon

- Määritä Roomba noudattamalla vaiheittaisia ohjeita.
- Määritä PrecisionVision Navigation esteiden väistämiseksi reaaliajassa.
- Määritä automaattisen siivouksen aikataulu ja muokkaa siivousasetuksia.
- Luo älykarttoja, jotka määrittävät, mistä ja milloin robotti siivoaa.



Siivoaminen

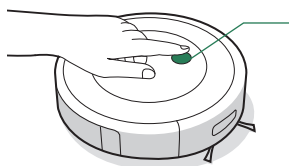

Paina siivouspainiketta

Aloita/keskeytä/jatka napauttamalla
Pida painettuna 2-5 sekunnin ajan lopettaaksesi
siivoustyön

- Robotti tutkii ja siivoaa kotisi automaattisesti. Se palaa latausasemaansa siivoustyön päätyttyä ja aina, kun sen on latauduttava.



Poista lattialta ylimääräiset tavarat ennen siivouksen aloittamista.
Käytä robottia säännöllisesti, jotta lattiasi pysyvät siisteinä.

- Lopeta työ ja läheta robotti takaisin latausasemaan painamalla siivouspainiketta 2-5 sekuntia. Sininen valorengas ilmoittaa, että robotti etsii latausasemaa.
- Kun robotti havaitsee erityisen likaisen alueen, se siirtyy Dirt Detect™ -tilaan, jossa se liikkuu edestakaisin siivotakseen alueen huolellisemmin. Valorengas vilkkuu sinisenä. (Dirt Detect™ -tila on poissa käytöstä Combo-töiden aikana.)

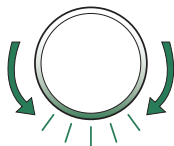

Kun robotti havaitsee, että sen pölysäiliö on tyhjennettävä, valorengas näyttää punaista lakaisuliikettä robotin takaosaa kohden.

Vianmääritys

- Robotti ilmoittaa ongelmista hälytysäänellä. Lisäksi robotin valorengas muuttuu punaiseksi. Saat tarkempia tietoja painamalla siivouspainiketta tai napauttamalla puskuria. Lisätukea on saatavilla iRobot Home -sovelluksessa.

Punainen
valorengas

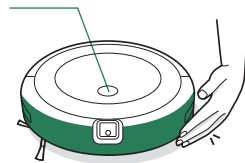

Akun varaus vähissä. Lataa.

- Robotti lopettaa siivoustyönsä automaattisesti, kun se on ollut toimitettomana pois latausasemasta 90 minuutin ajan.
- Voit palauttaa robotin tehdasetukset irrottamalla pölysäiliön ja pitämällä siivouspainiketta painettuna 7 sekunnin ajan. Ääni ilmoittaa, kun tehdasetukset on palautettu. Vahvista painamalla siivouspainiketta uudelleen.

Akkujen turvallisuus ja kuljetus

Käytä vain robotin mukana toimitettua iRobot-litiumioniakkua parhaiden tulosten saavuttamiseksi.



VAARA: Litiumioniakkuihin ja niitä sisältäviin tuotteisiin liittyy tiukkoja kuljetussääntöksiä. Jos sinun on lähetettävä tuote huoltoon tai kuljetettava sitä mukana, sinun TÄYTYY noudattaa alla olevia ohjeita.

- Akun virta TÄYTYY katkaista ennen kuljetusta.
- Katkaise akun virta poistamalla robotti latausasemasta ja pitämällä siivouspainiketta painettuna 3 sekunnin ajan yhden pyörän ollessa irti lattiasta. Kaikki merkkivalot sammuvat.
- Pakkaa robotti turvallisesti lähettämistä varten.
- Jos tarvitset lisäapua, ota yhteyttä asiakaspalveluumme tai käy osoitteessa global.irobot.com.

Hoito ja kunnossapito

Hoito- ja kunnossapito-ohjeet

Pidä robottisi suorituskyky huipputasolla suorittamalla seuraavien sivujen toimenpiteet.

iRobot Home -sovelluksessa on lisää ohjeideoita. Jos huomaat robotin poimivan aiempaa vähemmän likaa lattialta, tyhjennä pölysäiliö ja puhdista suodatint ja harjat.

Osa	Huoltoväli	Vaihtoväli*
Pölysäiliö	Pese pölysäiliö tarvittaessa	-
Suodatint	Puhdista kerran viikossa (kaksi kertaa viikossa, jos sinulla on lemmikki). Älä pese.	Joka toinen kuukausi
Täyden pölysäiliön anturi	Puhdista joka toinen viikko	-
Etupään kääntöpyörä	Puhdista joka toinen viikko	Kerran vuodessa
Reunanpuhdistusharja ja eri pinnoille sopivat harjat	Puhdista kerran kuukaudessa (kaksi kertaa kuukaudessa, jos sinulla on lemmikki)	Kerran vuodessa
Anturit ja latauskosketuspinnat	Puhdista kerran kuukaudessa	-
Kameraikkuna	Puhdista ja tarkista kerran kuukaudessa	30 pesun jälkeen
Moppaustyyny	Puhdista moppauksen jälkeen	30 pesun jälkeen
Kostutustyyny	Vaihda, jos osa on likainen tai kulunut	-

Huomautus: iRobot® valmistaa erilaisia varaosia ja varaosasarjoja. Jos uskot tarvitsevasi varaosaa, pyydä lisätietoja iRobot-asiakaspalvelusta.

*Vaihtoväli voi vaihdella. Osat on vaihdettava, jos niissä näkyy kulumista.

Pölysäiliön tyhjentäminen

- 1 Irrota pölysäiliö painamalla pölysäiliön vapautuspainiketta.

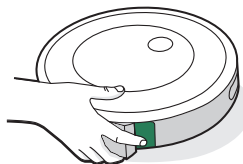

- 2 Avaa pölysäiliön luukku ja tyhjennä pölysäiliö.

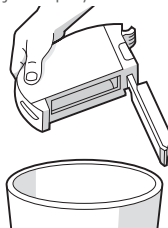

- 3 Aseta pölysäiliö takaisin robottiin.

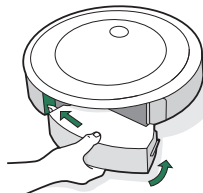

Suodatintin puhdistaminen

- 1 Irrota pölysäiliö. Irrota suodatint tarttumalla sen molempiin päihin ja vetämällä se ulos.

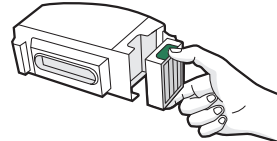

- 2 Poista pöly ja roskat napauttamalla suodatintin roska-astia vasten.



- 3 Aseta suodatint takaisin uurteiset osat ulospäin. Aseta pölysäiliö takaisin robottiin.

Tärkeää: Robotti ei toimi, jos suodatint ei ole asennettu oikein. Vaihda suodatint joka toinen kuukausi.

FI

Täyden pölysäiliön anturien puhdistaminen

- 1 Irrota ja tyhjennä pölysäiliö.

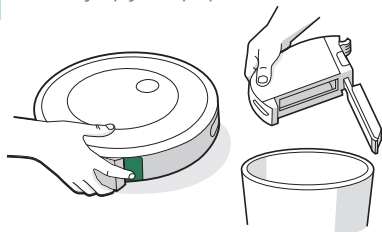

- 2 Pyyhi sisemmät tunnistimet puhtaalla, kuivalla liinalla.

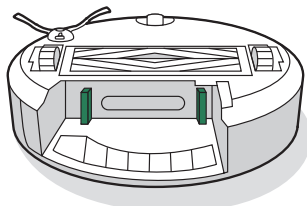

- 3 Pyyhi pölysäiliön luukku puhtaalla, kuivalla liinalla.

Suljettu luukku

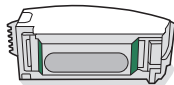

Avattu luukku

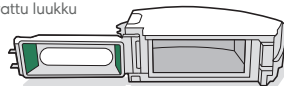

Pölysäiliön peseminen

- * **Tärkeää:** Älä pese suodatinta. Poista suodatin ennen pölysäiliön pesemistä.

- 1 Vapautaa pölysäiliö, poista suodatin ja avaa pölysäiliön luukku.

- 2 Huuhtelee pölysäiliö lämpimällä vedellä.

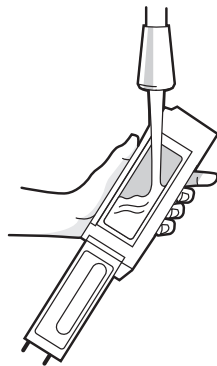

- Huomautus:** Pölysäiliötä ei voi pestä tiskikoneessa.

- 3 Varmista, että pölysäiliö on täysin kuiva. Aseta suodatin takaisin paikalleen ja aseta pölysäiliö takaisin robottiin.

Reunanpuhdistusharjan puhdistaminen

- 1 Avaa reunanpuhdistusharjan kiinnitysruuvi pienellä ruuviavaimella tai kolikolla.

- 2 Vedä reunanpuhdistusharja irti. Poista karvat ja/tai lika ja asenna harja takaisin paikalleen.

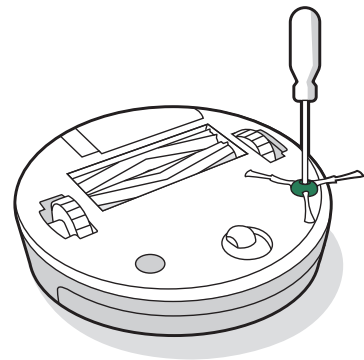

Etupään kääntöpyörän puhdistaminen

- 1 Irrota etupyörämoduuli robotista vetämällä sitä voimakkaasti.
- 2 Irrota pyörä kotelostaan vetämällä sitä voimakkaasti (katso kuva alla).
- 3 Poista pyörän kolon sisälle kertyneet roskat.
- 4 Kun olet valmis, asenna kaikki osat takaisin paikoilleen. Varmista, että pyörä napsahtaa paikalleen.

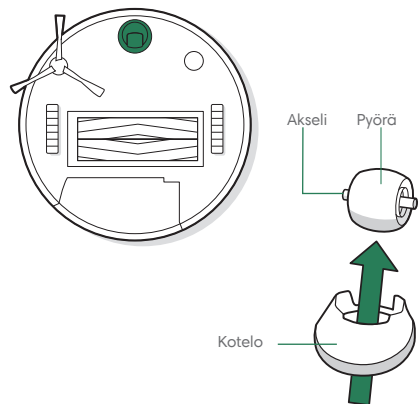

*** Tärkeää:** Karvojen ja lian vuoksi jumittunut etupyörä voi vaurioittaa lattiaa. Jos pyörä ei pyöri vapaasti, kun olet puhdistanut sen, ota yhteyttä asiakaspalveluun.

Eri pinnoille sopivien harjojen puhdistaminen

- 1 Purista harjakehysten vapautuskielekettä ja poista mahdolliset tukokset.
- 2 Irrota harjat robotista. Irrota harjan laakerit harjojen päädyistä. Poista sitten laakerien alle kertyneet karvat ja roskat. Asenna harjan laakerit takaisin.
- 3 Poista harjojen vastakkaisessa päässä olevien kulmikkaiden tappien ympärille kertyneet karvat ja roskat.
- 4 Irrota pölysäiliö robotista ja poista mahdolliset roskat imutiestä.
- 5 Asenna harjat takaisin robottiin. Harjojen tappien muodon tulee vastata siivospäämoduulissa olevien harjakuvakkeiden muotoa.

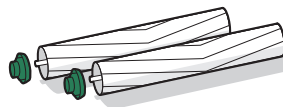
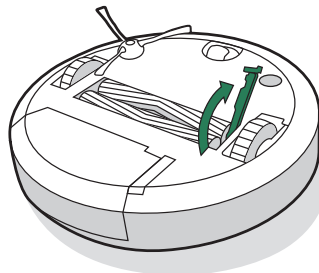

- 3 Poista harjojen vastakkaisessa päässä olevien kulmikkaiden tappien ympärille kertyneet karvat ja roskat.

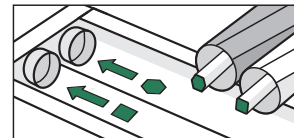
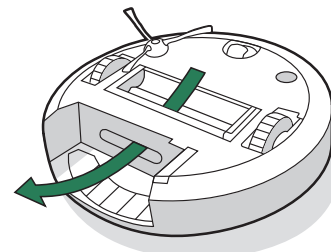
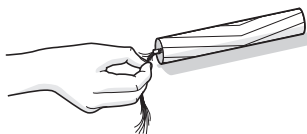

Antureiden, kameraikkunan ja latauskosketuspintojen puhdistaminen

- 1** Pyyhi anturit, kameraikkuna ja latauskosketuspinnat puhtaalla, kuivalla kankaalla.

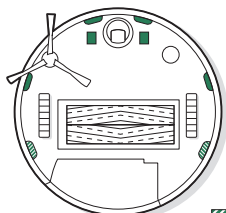
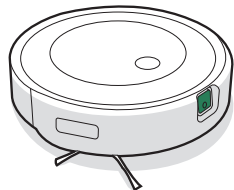

Vain RVE-Y1 -mallit

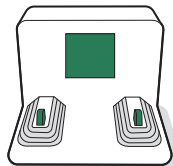

Tärkeää: Älä suihkuta puhdistusainetta tai vettä suoraan antureihin tai antureiden aukkoihin.

Moppaustyynyn puhdistaminen

KÄSINPESU

Pese tynny perusteellisesti lämpimällä vedellä.

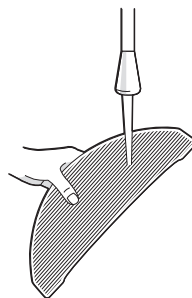

KONEPESU

Pese lämpimällä pesuohjelmalla ja anna kuivua. Älä käytä kuivausrumpua. Älä pese hienopyykin kanssa.

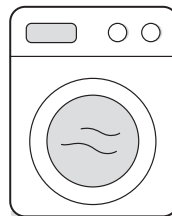

Kostutustyynyn vaihtaminen

- 1** Irrota tynny levy.

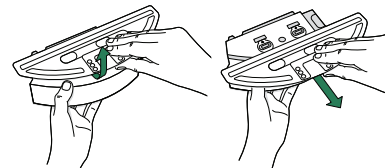

- 2** Irrota kostutustynny vetämällä sivulla olevaa kumikielekettä.

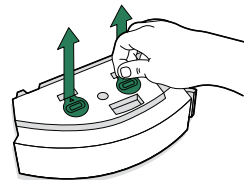

- 3** Vaihda tilalle uusi kostutustynny ja paina se tiukasti paikalleen, jotta se muodostaa veden estävän tiivisteen.

- 4** Asenna tynny levy takaisin.

Säätelyä koskevia tietoja



iRobot Corporation vakuuttaa täten, että tämän robottipölynimurin malli RVE-Y2 täyttää EU:n radiolaitedirektiivin 2014/53/EU vaatimukset. EU-vaatimustenmukaisuusvakuutus on luettavissa kokonaisuudessaan osoitteessa www.irobot.com/compliance.



iRobot Corporation vakuuttaa täten, että tämä robottipölynimurin malli RVE-Y2 täyttää vuonna 2017 annettujen radiolaitesäädösten vaatimukset. UKCA-vaatimustenmukaisuusvakuutus on luettavissa kokonaisuudessaan osoitteessa www.irobot.com/compliance.



Tämä merkki tuotteessa tarkoittaa, että laitetta ei saa hävittää lajittelemattoman kotitalousjätteen mukana. Loppukäyttäjänä olet vastuussa käyttökänsä päänsä saavuttaneen laitteen hävittämisestä ympäristön kannalta vastuullisella tavalla seuraavasti:

- (1) palauta se jakelijalle/jälleenmyyjälle, jolta olet ostanut tuotteen, tai
- (2) vie se soveltuvaan keräyspisteeseen.

Tuotteen hävittäminen asianmukaisella tavalla auttaa säästämään arvokkaita raaka-aineita ja estämään jätteiden virheellisen käsittelyn aiheuttamat haitat ihmisten terveydelle ja ympäristölle. Saat tietoja lähimmästä keräyspisteestä paikallisilta viranomaisilta. Kansallinen lainsäädäntö saattaa määrätä rangaisuksia tällaisen jätteen epäasianmukaisesta hävittämisestä. Lisätietoja: https://environment.ec.europa.eu/topics/waste-and-recycling/waste-electrical-and-electronic-equipment-weee_en

Kemiallisten tietojen raportti, joka sisältää EU:n asetuksen EU 1907/2006 mukaisen luettelon erityistä huolta aiheuttavista aineista (SVHC), on luettavissa osoitteessa www.irobot.com/compliance.

Perusmalli RVE-Y1 sisältää Sextant-radiomodulimallin AXG-Y1. Sextant on kaksitaajuusradio, joka käyttää 2,4 GHz:n ja 5 GHz:n WLAN-taajuuksia. Sextant-radiomodulissa on lisäksi Bluetooth ja BLE, jotka käyttävät 2 400 – 2 483,5 MHz:n taajuuksia.

- 2,4 GHz:n taajuus on rajoitettu toimimaan välillä 2 400 – 2 483,5 MHz, ja sen suurin EIRP-lähtöteho on 17,78 dBm (59,98 mW) taajuudella 2 442 MHz.
- 5 GHz:n taajuus on rajoitettu toimimaan välillä 5 150 – 5 850 MHz, ja sen suurin EIRP-lähtöteho on 20,81 dBm (120,50 mW) taajuudella 5 190 MHz.
- Israelissa 5 GHz:n taajuus on rajoitettu toimimaan välillä 5 150 – 5 350 MHz.

Tai

Perusmalli RVE-Y2 sisältää FN Link -radiomodulimallin 6233E-UUB. 6233E-UUB-radiomodulimalli on kaksitaajuusradio, joka käyttää 2,4 GHz:n ja 5 GHz:n WLAN-taajuuksia. 6233E-UUB-radiomodulissa on lisäksi Bluetooth ja BLE, jotka käyttävät 2 400 – 2 483,5 MHz:n taajuuksia.

- 2,4 GHz:n taajuus on rajoitettu toimimaan välillä 2 400 – 2 483,5 MHz, ja sen suurin EIRP-lähtöteho on 19,75 dBm (94,41 mW) taajuudella 2462 MHz.
- 5 GHz:n taajuus on rajoitettu toimimaan välillä 5 150 – 5 850 MHz, ja sen suurin EIRP-lähtöteho on 20,07 dBm (101,62 mW) taajuudella 5180 MHz.
- Israelissa 5 GHz:n taajuus on rajoitettu toimimaan välillä 5 150 – 5 350 MHz.

Kierrätä elinkaarensa päähän tullut iRobot-tuote vastuullisesti ja paikallisten määräysten mukaisesti. Seuraavassa on luettelo WEEE-kierrätysjärjestöistä, joiden kanssa iRobot tekee yhteistyötä tuotteen ostohetkellä.

Sijainti	Organisaatio	URL
Itävalta	UFH	http://www.elektro-ade.at/elektrogeraete-sammeln/liste-der-sammelstoesterreich/
Belgia	Recupel	https://www.recupel.be/en/where-to-go/?searchcollectionPoints=&categories=1%2C2%2C3%2C4#
Saksa	Zentek	https://www.ear-system.de/ear-verzeichnis/sammel-und-ruecknahmestback
Tanska	Elretul	https://www.dpa-system.dk/DPAApplications/DPADB.aspx?wf=CollectionPointSearch.as
Espanja	Ecotic	https://punto-limpio.info/
Ranska	Eco-systemes	https://www.eco-systemes.fr/france
Irlanti	WEEE Ireland	http://www.weeireland.ie/household-recycling/where-can-i-recycle/
Alankomaat	Wecycle	https://www.watismijnapparatuur.nl/
Ruotsi	El-Kretsen	https://www.sopor.nu/sortera-ättervinn/
Yhdistynyt kuningaskunta	Repic	http://www.responsible-recycling.co.uk/contact-us/find-your-local-recy

Valmistajan osoite: iRobot Corporation, 8 Crosby Drive, Bedford, MA 01730 Yhdysvallat

iRobot

© 2023 iRobot Corporation, 8 Crosby Drive, Bedford, MA 01730 Yhdysvallat. Kaikki oikeudet pidätetään. iRobot ja Roomba ovat iRobot Corporationin rekisteröityjä tavaramerkkejä. Home Base ja Dirt Detect ovat iRobot Corporationin tavaramerkkejä. Wi-Fi ja Wi-Fi-logo ovat Wi-Fi Alliancen rekisteröityjä tavaramerkkejä.

iRobot®-asiakaspalvelu

Yhdysvallat ja Kanada

Jos sinulla on ulkoista pölysäiliötä koskevia kysymyksiä tai haluat antaa tuotteesta palautetta, ota yhteyttä iRobotiin ennen kuin otat yhteyttä jälleenmyyjään.

Voit aloittaa osoitteesta global.irobot.com, jossa on vinkkejä, usein esitettyjä kysymyksiä sekä tietoja lisävarusteista. Nämä tiedot löytyvät myös iRobot HOME -sovelluksesta. Jos tarvitset lisääpua, soita Yhdysvaltojen asiakaspalvelumme numeroon 877 855 8593.

Yhdysvaltojen iRobot-asiakaspalvelun palveluajat

Maanantai–perjantai klo 9–21 EST

Lauantai ja sunnuntai klo 9–21 EST

Muut maat

Osoitteesta global.irobot.com saat:

lisätietoja paikallisesta iRobot-maaorganisaatiosta
ohjeita ja vinkkejä tuotteen suorituskyvyn parantamiseen
vastauksia kysymyksiisi
paikallisen asiakaspalvelun yhteystiedot.