



Bruksanvisning

Quality, Design and Innovation



home.liebherr.com/fridge-manuals

LIEBHERR

Innehåll

1	Snabbguide	3
1.1	Leveransomfattning.....	3
1.2	Skåp- och utrustningsöversikt.....	3
1.3	Användningsområde.....	3
1.4	Konformitet.....	3
1.5	EPREL-databas.....	3
2	Allmänna säkerhetsanvisningar	3
3	Idrifttagande	5
3.1	Slå på kylskåpet.....	5
3.2	Sätt in utrustning.....	5
4	Livsmedelshantering	5
4.1	Förvaring av livsmedel.....	5
4.2	Förvaringstider.....	6
5	Spara energi	6
6	Användning	7
6.1	Betjänings- och indikeringselement.....	7
6.1.1	Status-indikering.....	7
6.1.2	Navigation.....	7
6.1.3	Skärmsymboler.....	7
6.2	Manöverlogik.....	7
6.2.1	Aktivera/inaktivera funktion.....	7
6.2.2	Välja funktionsvärde.....	7
6.2.3	Aktivera/inaktivera inställning.....	7
6.2.4	Välj inställningsvärde.....	8
6.2.5	Hämta kundmeny.....	8
6.3	Funktioner.....	8
	Temperatur.....	8
5 °C		
	HumidityPlus.....	8
6.4	Inställningar.....	9
	Språk.....	9
	Upprätta WLAN-anslutning.....	9
	Inmatningsspärr.....	10
	Visa ljusstyrka.....	10
	Dörrlarm.....	10
	Information.....	10
	SabbathMode.....	10
	CleaningMode.....	10
B5	BioFresh B-Value.....	11
	Återställ.....	11
	Stäng av skåpet.....	11
6.5	Felmeddelanden.....	11
6.5.1	Varningar.....	11
6.5.2	DemoMode.....	11
7	Utrustning	11
7.1	Utdragslådor.....	11
8	Underhåll	12
8.1	Demontera eller montera utdragssystem.....	12

8.2	Utdragslåda fördd på galler för behållare.....	12
8.3	Avfrostas skåpet.....	13
8.4	Rengör skåpet.....	13
9	Kundhjälp	13
9.1	Tekniska data.....	13
9.2	Driftljud.....	14
9.3	Tekniska fel.....	14
9.4	Kundtjänst.....	15
9.5	Typskylt.....	15
10	Ta skåpet ur drift	15
11	Avfallshantering	15
11.1	Förbereda skåpet för avfallshantering.....	15
11.2	Avfallshandera skåpet på ett miljövänligt sätt.....	16

Tillverkaren arbetar kontinuerligt med att vidareutveckla alla typer och modeller. Därför ber vi om förståelse för att vi måste förbehålla oss för ändringar av utformning, utrustning och teknik.

Symbol	Förklaring
	<p>Läs bruksanvisningen</p> <p>Läs noga igenom denna bruksanvisning för att få information om alla fördelar med det nya skåpet.</p>
	<p>Fullständig bruksanvisning på webben</p> <p>Du hittar den utförliga bruksanvisningen på webben med hjälp av QR-koden på bruksanvisningens framsida eller genom att ange modellbeteckningen på home.liebherr.com/fridge-manuals.</p> <p>Serviceumret står på typskylten:</p>  <p><i>Fig. Illustrationen är ett exempel</i></p>
	<p>Kontrollera skåpet</p> <p>Kontrollera alla delar med avseende på transportskador. Kontakta återförsäljaren eller kundtjänsten om du har några klagomål.</p>
	<p>Avvikelser</p> <p>Bruksanvisningen gäller för flera modeller, avvikelser är möjliga. Avsnitt som bara gäller för speciella modeller är markerade med(*).</p>
	<p>Åtgärder som behöver vidtas och resultat av åtgärderna</p> <p>Åtgärder som behöver vidtas är markerade med en ▶.</p> <p>Resultat av åtgärder är markerade med en ▷.</p>
	<p>Videor</p> <p>Videor om apparaterna finns på YouTube-kanalen Liebherr-Hausgeräte.</p>

Den här bruksanvisningen gäller för:

SIBa	3950
------	------

1 Snabbguide

1.1 Leveransomfattning

Kontrollera alla delar med avseende på transportskador. Kontakta återförsäljaren eller kundtjänsten om du har några klagomål (se 9.4 Kundtjänst).

Leveransen består av följande delar:

- Inbyggnadsskåp
- Utrustning (beroende på modell)
- Monteringsmaterial (beroende på modell)
- "Quick Start Guide"
- "Installation Guide"
- Servicebroschyr

1.2 Skåp- och utrustningsöversikt

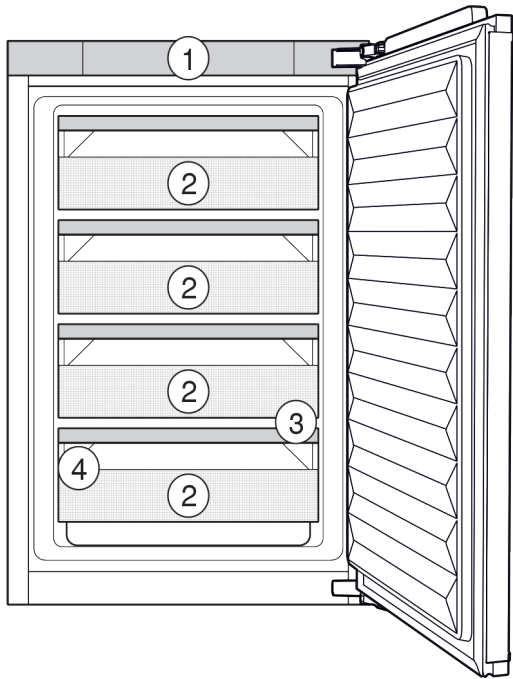

Fig. 1 Illustrationen är ett exempel

Utrustning

- | | |
|-------------------|--------------------|
| (1) Manöverpanel | (3) Avrinningshåll |
| (2) BioFresh-Safe | (4) Typskylt |

Märk

- Vid leveransen är hyllor, lådor och korgar placerade för att ge bästa möjliga energieffektivitet. Det gör dock ingen skillnad för energiförbrukningen om du flyttar dem mellan olika avsedda konsoler, t.ex. hyllorna i kylskåpet.

1.3 Användningsområde

Avsedd användning

Skåpet är endast avsett för kylning av livsmedel i hem- och hushållsmiljö. Hit räknas t.ex. användningen

- i personalkök, frukostpensioner,
- Av gäster på lantställen, hotell, motell och andra typer av logi.
- Vid catering och liknande tjänster i grosshandeln.

Skåpet är inte avsett för infrysning av livsmedel.

Alla annan användning är förbjuden.

Förutsägbar felanvändning

Följande användningar är uttryckligen förbjudna:

- Förvaring och kylning av mediciner, blodplasma, laboratoriepreparat eller liknande ämnen eller produkter enligt direktivet 2007/47/EG om medicintekniska produkter
- Användning i explosionsfarliga miljöer

En felaktig användning av skåpet kan medföra att förvarade varor skadas eller förstörs.

Klimatklasser

Skåpet är, beroende på klimatklass, avsett för användning i begränsad omgivningstemperatur. Gällande klimatklass är angiven på typskylten.

Märk

- För att garantera en felfri drift ska följande omgivningstemperaturer följas.

Klimatklass	För omgivningstemperatur
SN	10 °C till 32 °C
N	16 °C till 32 °C
ST	16 °C till 38 °C
T	16 °C till 43 °C

1.4 Konformitet

Köldmediesystemet har genomgått täthetsprovning. I inbyggt tillstånd uppfyller apparaten de tillämpliga säkerhetsbestämmelserna och respektive riktlinjer.

Gå till den nedanstående webbadressen för att läsa den fullständiga texten till EU-försäkran om överensstämmelse: www.Liebherr.com

BioFresh-facket uppfyller kraven för ett kylfack enligt SS-EN 62552:2020.

1.5 EPREL-databas

Fr.o.m. den 1 mars 2021 finns informationen om energimärkning och kraven på ekodesign i den europeiska produkt-databasen (EPREL). Produktdatabasen hämtar du med länken <https://eprel.ec.europa.eu/>. Här behöver du ange modellbeteckning. Modellbeteckningen står på typskylten.

2 Allmänna säkerhetsanvisningar

Förvara denna bruksanvisning noga så att du alltid har tillgång till den.

Om du överlåter apparaten, lämna då även över bruksanvisningen till nästa ägare.

Läs denna bruksanvisning noggrant före användning för att använda apparaten korrekt och säkert. Följ alltid instruktionerna,

Allmänna säkerhetsanvisningar

säkerhetsinstruktionerna och varningarna. De är viktiga för säker och korrekt installation av apparaten.

Risker för användaren:

- Detta skåp kan användas av barn och personer med nedsatt fysisk, sensorisk eller mental förmåga eller brist på erfarenhet eller kunskap om dessa personer övervakas eller instruerats om skåpets säkra användning och förstår vilka faror som kan uppstå. Se till att barn inte leker med skåpet. Rengöring och användarunderhåll får inte utföras av barn utan uppsikt. Barn i åldern 3-8 år får fylla på och tömma skåpet. Barn under 3 års ålder skall hållas borta från skåpet, om de inte är under ständig uppsikt.
- Eluttaget ska vara lätt åtkomligt så att apparaten snabbt kan skiljas från elnätet i en nödsituation. Det får inte vara placerat bakom skåpet.
- Tag alltid i stickkontakten när skåpet skall skiljas från elnätet. Drag inte i kabeln.
- Dra ur stickkontakten eller slå från säkringen vid fel.
- Se till att inte skada nätanslutningskabeln. Skåpet får inte användas med defekt nätanslutningskabel.
- Låt endast kundtjänst eller annan utbildad fackpersonal utföra reparationer och ingrepp på apparaten.
- Montera, anslut och avfallshantera alltid skåpet enligt instruktionerna i bruksanvisningen.
- Använd endast skåpet i monterat tillstånd.

Brandrisk:

- Köldmedlet (Uppgift på typskylt) är miljövänligt men brännbart. Utläckande köldmedel kan självantända.
 - Skada inte rörledningarna i kylkretsloppet.
 - Använd inte tändkällor inne i skåpet.
 - Använd inga elektriska apparater inne i skåpet (t.ex. ångrengörare, värmekälla, glassmaskin, osv.).
 - Om kylmedel läcker ut: Släck eld eller tändkällor i närheten av läckagestället. Ventilera rummet väl. Kontakta kundtjänst.
- Förvara inte explosiva ämnen eller sprayburkar med brännbar drivgas, som till exempel Butan, Propan, Pentan osv. i skåpet. Innehållet i sådana sprayburkar anges på etiketten eller så är de märkta med en flamsymbol. Eventuell utström-

mande gas kan antändas av elektriska komponenter.

- Håll brinnande stearinljus och andra föremål med öppen låga borta från apparaten så att den inte fattar eld.
- Förvara endast alkoholhaltiga drycker, eller andra behållare som innehåller alkohol, tätt förslutna. Eventuell läckande alkohol kan antändas av elektriska komponenter

Risk för vältning:

- Använd inte sockel, lådor, dörrar osv. som steg eller stöd. Detta gäller särskilt för barn.

Risk för matförgiftning:

- Förtär inte livsmedel som har förvarats för länge.

Risk för frysskador, dövhetskänlor och smärta:

- Undvik lång hudkontakt med kalla ytor eller kyl-frysvaror eller vidta skyddsåtgärder som att t.ex. använda handskar.

Risk för skador och personskador:

- Het ånga kan leda till personskador. Använd inga elektriska värme- eller ångtvättar, öppen eld eller avisningspray vid avfrostning
- Avlägsna inte is med vassa föremål

Risk för klämskador:

- Håll inte i gångjärnet när du öppnar och stänger dörren. Fingrarna kan komma i kläm.

Symboler på skåpet:



Symbolen kan finnas på kompressorn. Den refererar till olja i kompressorn och upplyser om följande faror: Kan vara dödlig vid förtäring eller inträngning i luftvägarna. Denna information gäller endast för återvinningen. I normal drift finns ingen fara.





Symbolen sitter på kompressorn och upplyser om faran med brandfarliga ämnen. Avlägsna inte klisterlappen.



Denna eller en liknande klisterlapp finns baktill på apparaten. Den hänvisar till skumpaneler i dörren och / eller i sidorna. Denna information gäller endast för återvinningen. Avlägsna inte klisterlappen.

Observera varningarna och annan specifik information i de andra kapitlen:

	FARA	Påvisar en omedelbar farlig situation vilken kan leda till döden eller svåra kroppsskador om den inte undviks.
--	------	--

	VARNING	Påvisar en farlig situation vilken kan leda till döden eller svåra kroppsskador om den inte undviks.
	OBSERVER	Påvisar en farlig situation vilken kan leda till lätta eller medelsvåra kroppsskador om den inte undviks.
	OBSERVERA	Påvisar en farlig situation vilken kan leda till materielskador om den inte undviks.
	Märk	Markerar användbar information eller tips.

3 Idrifttagande

3.1 Slå på kylskåpet

Säkerställ att följande villkor är uppfyllda:

- Skåpet är monterat och anslutet enligt monteringsanvisningen.
- Alla tejprensor, klister- och skyddsfolier samt transportsäkringar i och på skåpet är borttagna.
- Alla reklamblad har tagits ut ur lådorna.

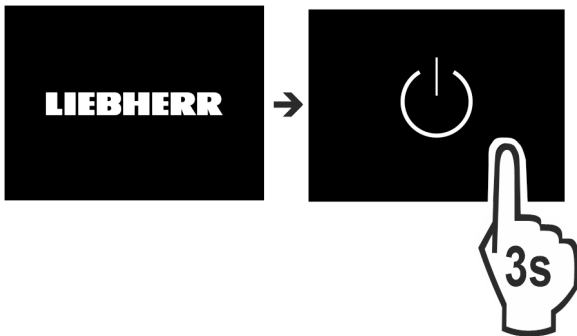

Fig. 2

- ▶ Slå på apparaten via displayen.



Fig. 3

- ▶ Välj språk.
- ▷ Statusindikeringen visas.

Apparaten startar i DemoMode:

Om apparaten startar i DemoMode kan DemoMode avaktiveras inom 5 minuter.

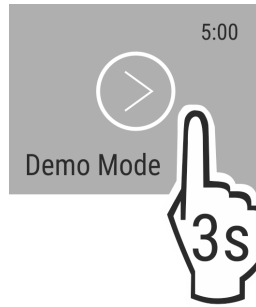

Fig. 4

- ▶ Håll DemoMode intryckt i 3 sekunder.
- ▷ DemoMode är avaktiverat.

Märk

Tillverkaren rekommenderar:

- ▶ Lägg in livsmedel: Vänta ca 6 timmar tills den inställda temperaturen är uppnådd.

3.2 Sätt in utrustning

- ▶ Använd den medföljande utrustningen för att använda skåpet optimalt.
- ▶ Skaffa SmartDeviceBox (se smartdevice.liebherr.com).
- ▶ Installera SmartDevice-appen (se apps.home.liebherr.com).

Märk

Tillbehör kan köpas i Liebherr-shoppen "Hushållsapparater" (home.liebherr.com).

4 Livsmedelshantering

4.1 Förvaring av livsmedel



VARNING

Brandrisk

- ▶ Använd inga elektriska apparater i skåpets livsmedelsområde, såvida de inte rekommenderats av tillverkaren.

Märk

Energiförbrukningen ökar och kyleffekten minskar om ventilationen är otillräcklig.

- ▶ Håll alltid ventilationsöppningarna fria.

Vid förvaring av livsmedel, se alltid till att:

- Luftöppningarna på baksidan är fria.
- Luftöppningarna på fläkten är fria.
- Livsmedlet är väl förpackat.
- Livsmedel som lätt tar åt sig eller avger lukt förvaras i slutna kärl eller är övertäckta.
- Färskt kött eller fisk alltid förvaras i rena och tillslutna och att de inte påverkar eller droppar på andra livsmedel.
- Vätskor finns i slutna behållare.
- Livsmedel inte förvaras för tätt så att luftcirkulationen förhindras.

Märk

Om dessa anvisningar inte följs, kan livsmedlet förstöras.

4.1.1 BioFresh

Med BioFresh förlängs förvaringstiden för vissa färska livsmedel i jämförelse med traditionell kylning.

För livsmedel med angiven sista förbrukningsdag gäller alltid det datum som finns angivet på förpackningen.

Spara energi

Märk

Om temperaturen sjunker under 0 °C kan livsmedel frysa.

- Förvara inte köldkänsliga grönsaker som gurka, aubergine, zucchini eller köldkänsliga tropiska frukter i det stora utrymmet på BioFresh.

Förvara livsmedel på bästa möjliga sätt genom att reglera luftfuktigheten i skåpet med funktionen HumidityPlus. (se HumidityPlus)

Funktion HumidityPlus	Förvaringsklimat	Livsmedel
Aktiverad	Fuktigare förvaringsklimat	Oförpackad frukt eller grönsaker med högre egen fuktighet
Inaktiverad (förinställning)	Torrare förvaringsklimat	Torra eller förpackade livsmedel (t.ex. mejeriprodukter, kött, fisk, korv)

Lägga in livsmedlen

När HumidityPlus är aktiverad:

- Lägg in oförpackad frukt och grönsaker.

När HumidityPlus är inaktiverad:

- Lägg in torra eller förpackade livsmedel (t.ex. mejeriprodukter, kött, fisk eller korv).

4.2 Förvaringstider

De angivna förvaringstiderna är riktvärden.

För livsmedel med angiven sista förbrukningsdag gäller alltid på förpackningen angiven datum.

4.2.1 BioFresh

Märk

Du kan även hämta riktvärdena med BioFresh-appen <https://home.liebherr.com/de/deu/service/apps/landingpage-apps-emea.html>.

Riktvärden för förvaringstiden vid inaktiverad Humidity-Plus		
Smör	vid 1 °C	upp till 90 dagar
Ost	vid 1 °C	upp till 110 dagar
Mjölk	vid 1 °C	upp till 12 dagar
Korv, kallskuret	vid 1 °C	upp till 8 dagar
Fågel	vid 1 °C	upp till 6 dagar
Griskött	vid 1 °C	upp till 6 dagar
Nötkött	vid 1 °C	upp till 6 dagar
Vilt	vid 1 °C	upp till 6 dagar

Märk

- Observera att livsmedel med mycket äggvita förstörs fortare. Dvs. skaldjur förstörs fortare än fisk, fisk fortare än kött.

Riktvärden för förvaringstiden vid aktiverad Humidity-Plus		
Grönsaker, sallad		
Kronärtskockor	vid 1 °C	upp till 14 dagar
Selleri	vid 1 °C	upp till 28 dagar
Blomkål	vid 1 °C	upp till 21 dagar
Broccoli	vid 1 °C	upp till 13 dagar

Riktvärden för förvaringstiden vid aktiverad Humidity-Plus		
Cikoriasallad	vid 1 °C	upp till 27 dagar
Grönsallad	vid 1 °C	upp till 19 dagar
Ärtor	vid 1 °C	upp till 14 dagar
Grönkål	vid 1 °C	upp till 14 dagar
Morötter	vid 1 °C	upp till 80 dagar
Vitlök	vid 1 °C	upp till 160 dagar
Kålrabbi	vid 1 °C	upp till 14 dagar
Huvudsallad	vid 1 °C	upp till 13 dagar
Kryddörter	vid 1 °C	upp till 13 dagar
Purjolök	vid 1 °C	upp till 29 dagar
Svamp	vid 1 °C	upp till 7 dagar
Rädisor	vid 1 °C	upp till 10 dagar
Brysselkål	vid 1 °C	upp till 20 dagar
Sparris	vid 1 °C	upp till 18 dagar
Spenat	vid 1 °C	upp till 13 dagar
Savojkål	vid 1 °C	upp till 20 dagar
Frukt		
Aprikoser	vid 1 °C	upp till 13 dagar
Äpple	vid 1 °C	upp till 80 dagar
Päron	vid 1 °C	upp till 55 dagar
Björnbär	vid 1 °C	upp till 3 dagar
Dadlar	vid 1 °C	upp till 180 dagar
Jordgubbar	vid 1 °C	upp till 7 dagar
Fikon	vid 1 °C	upp till 7 dagar
Blåbär	vid 1 °C	upp till 9 dagar
Hallon	vid 1 °C	upp till 3 dagar
Svarta vinbär	vid 1 °C	upp till 7 dagar
Körsbär, söta	vid 1 °C	upp till 14 dagar
Kiwifrukt	vid 1 °C	upp till 80 dagar
Persikor	vid 1 °C	upp till 13 dagar
Plommon	vid 1 °C	upp till 20 dagar
Lingon	vid 1 °C	upp till 60 dagar
Rabarber	vid 1 °C	upp till 13 dagar
Krusbär	vid 1 °C	upp till 13 dagar
Vindruvor	vid 1 °C	upp till 29 dagar

5 Spara energi

- Sörj alltid för en god ventilation. Täck inte över ventilationsöppningarna resp. -gallren.
- Håll alltid ventilationsöppningar fria.
- Placera inte skåpet så att det utsätts för direkt solljus, intill en spis, ett värmeelement eller liknande.
- Energiförbrukningen beror på uppställningsförhållandena, till exempel omgivningstemperaturen (se 1.3 Användningsområde). Vid en varmare omgivningstemperatur kan energiförbrukningen öka.
- Öppna skåpsdörren så kort tid som möjligt.

- Ju lägre temperaturen ställs in, desto högre blir energiförbrukningen.
- Förvara alla livsmedel väl förpackade och täckta. Rimfrostbildning undviks.
- Ta endast ut livsmedlen så länge som är nödvändigt för att de inte ska värmas upp för mycket.
- Varma matvaror ska svalna av till rumstemperatur innan man lägger in dem.

6 Användning

6.1 Betjänings- och indikerings-element

Skärmen möjliggör en snabb översikt över temperaturinställningen och status för funktioner och inställningar. Funktionerna och inställningarna styrs antingen genom att aktivera/inaktivera eller genom att välja ett värde.

6.1.1 Status-indikering

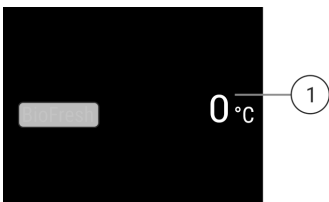

Fig. 5

(1) Temperaturvisning

Status-indikeringen visar de inställda temperaturerna och är utgångsindikeringen. Därifrån kan du navigera till funktionerna och inställningarna.

6.1.2 Navigation

Du får tillgång till de enskilda funktionerna genom att navigera i menyn. När du har bekräftat en funktion eller en inställning hörs en ljudsignal. Om det inte görs något val inom 10 sekunder växlar skärmen till Status-skärmen.

Skåpet styrs genom att svepa och bekräfta på skärmen:

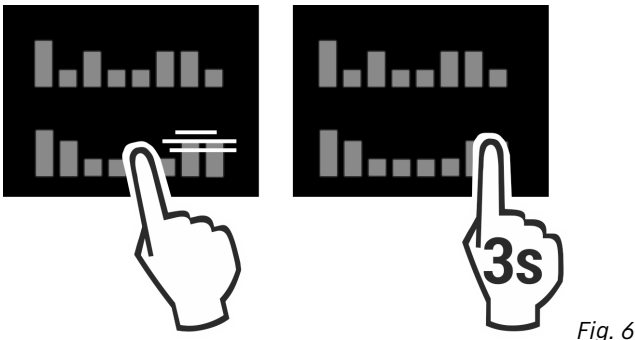



Fig. 6

Tillbaka:

- Bekräfta valet i undermenyn. Skärmen går tillbaka till menyn.







Välj . Indikeringen går tillbaka till funktion/inställning.

Tillbaka till Status-indikering:

- Stäng och öppna dörren.
- Vänta 10 sekunder. Skärmen växlar till Status-skärmen.

6.1.3 Skärmsymboler

Skärmsymbolerna informerar om skåpets aktuella status.

Symbol	Skåpets status
	Standby Skåpet eller temperaturzonen är avstängd.
	Pulserande värde Skåpet är i drift. Temperaturen pulserar tills det inställda värdet har uppnåtts.
	
	
	Pulserande symbol Skåpet är i drift. Inställningen görs.

6.2 Manöverlogik

6.2.1 Aktivera/inaktivera funktion

Följande funktioner kan inaktiveras/aktiveras:

Symbol	Funktion
	HumidityPlus

× När funktionen är aktiv, arbetar skåpet med högre effekt. Skåpets ljudnivå kan då tillfälligt bli högre och energiförbrukningen ökar.

- ▶ Svep åt vänster på skärmen tills funktionen visas.
- ▶ Bekräfta den valda funktionen genom att trycka kortvarigt.
- ▷ En ljudsignal hörs.
- ▷ Status visas i menyn.
- ▷ Funktionen är aktiverad/inaktiverad.

6.2.2 Välja funktionsvärde

Vid följande funktioner kan ett värde ställas in i undermenyn:

Symbol	Funktion
	Ställa in temperatur Slå på/stänga av skåpet



- ▶ Svep åt vänster på skärmen tills funktionen visas.
- ▶ Bekräfta den valda funktionen genom att trycka kortvarigt.
- ▶ Välj inställningsvärdet genom att svepa på skärmen.

Ställa in temperatur





- ▶ Bekräfta det valda värdet genom att trycka kortvarigt.
- ▷ En ljudsignal hörs.
- ▷ Skärmen växlar till blått i aktiverat tillstånd.
- ▷ Skärmen återgår till menyn.

6.2.3 Aktivera/inaktivera inställning

Följande Inställningar kan aktiveras/inaktiveras:

Symbol	Inställning
	WiFi ¹
	Inmatningsspärr ²

Användning

Symbol	Inställning
	SabbathMode ²
	Cleaning Mode ²
	Påminnelser ¹
	Återställ ²
	Stäng av ²

- ▶ Svep åt vänster på skärmen tills Inställningar  visas.
- ▶ Tryck för att bekräfta inställningarna.
- ▶ Svep tills den önskade inställningen visas.

¹ Aktivera inställning (shortpress)

- ▶ Bekräfta genom att trycka en gång.
- ▷ En ljudsignal hörs.
- ▷ Status visas i menyn.
- ▷ Inställning är aktiverad/avaktiverad.

² Aktivera inställning (longpress)

- ▶ Tryck på Bekräfta i 3 sekunder.
- ▷ En ljudsignal hörs.
- ▷ Status visas i menyn.
- ▷ Indikeringen ändras.

6.2.4 Välj inställningsvärde



Vid följande inställningar kan ett värde ställas in i undermenyn:

Symbol	Inställningar
	Ljusstyrka
	Dörrlarm
	Språk

- ▶ Svep åt vänster på skärmen tills Inställningar  visas.
- ▶ Tryck för att bekräfta inställningarna.
- ▶ Svep tills den önskade inställningen visas.
- ▶ Bekräfta genom att trycka en gång.
- ▶ Välj önskat inställningsvärdet genom att svepa på skärmen.
- ▶ Bekräfta genom att trycka en gång.
- ▷ En ljudsignal hörs.
- ▷ Status visas kortvarigt i undermenyn.
- ▷ Skärmen återgår till menyn.

6.2.5 Hämta kundmeny

Följande inställningar kan hämtas i kundmenyn:

Symbol	Funktion
	BioFresh B-Value ¹
	Software

- ▶ Svep åt vänster på skärmen tills inställningar  visas.

- ▶ Klicka på inställningarna.
- ▷ Undermenyn visas.
- ▶ Svep åt vänster på skärmen tills skåpinformation  visas.
- ▶ Håll intryckt i 3 sekunder.
- ▷ Inmatningsmenyn för en sifferkod visas.
- ▶ Mata in sifferkoden 151.
- ▷ Kundmenyn visas.
- ▶ Svep åt vänster på skärmen tills den önskade inställningen visas.

¹ Välj värde

- ▶ Bekräfta genom att trycka en gång.
- ▷ En ljudsignal hörs.
- ▷ Status visas kortvarigt på skärmen.
- ▷ Skärmen återgår till menyn.

² Aktivera inställningen

- ▶ Tryck på skärmen i 3 sekunder för att bekräfta.
- ▷ En ljudsignal hörs.
- ▷ Status visas på skärmen.
- ▷ Symbolen pulserar när skåpet är i drift.

6.3 Funktioner

Temperatur

Temperaturen beror på följande faktorer:

- Hur ofta dörren öppnas
- Hur länge dörren är öppen
- Uppställningsplatsens rumstemperatur
- Livsmedlets typ, temperatur och mängd

BioFresh	Förinställning
	BioFresh B-Value

Ställa in temperatur

Temperaturen ställs in via **BioFresh B-Value** i kundmenyn.

HumidityPlus

Med hjälp av den här funktionen ökar man luftfuktigheten i apparaten så att det uppstår ett fuktigt klimat i apparaten.

Funktion Humidity-Plus	Förvaringsklimat	Användning
Aktiverad	Fuktigare förvaringsklimat	Förvaring av sallad, grönsaker och frukt med hög fukthalt utan förpackning (se 4.1.1 BioFresh)
Inaktiverad (förinställning)	Torrare förvaringsklimat	Förvaring av torra eller förpackade livsmedel (t.ex. mejeriprodukter, kött, fisk, korv (se 4.1.1 BioFresh)

Aktivera HumidityPlus

- ▶ Tryck upprepade gånger på navigeringspilen tills motsvarande funktion visas.

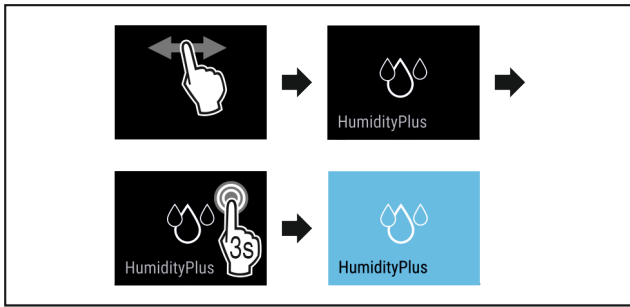

Fig. 7

- ▶ Genomför handlingsstegen (se Fig. 187).
- ▷ Funktionen HumidityPlus är aktiverad.

Inaktivera HumidityPlus

- ▶ Tryck upprepade gånger på navigeringspilen tills motsvarande funktion visas.

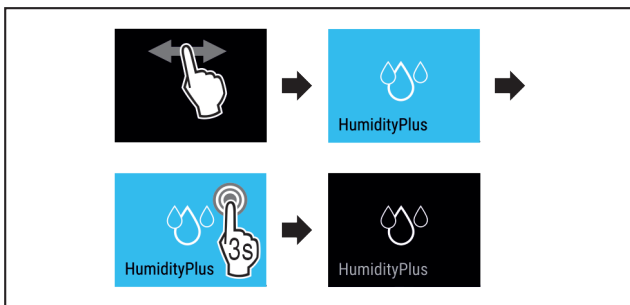

Fig. 8

- ▶ Genomför handlingsstegen (se Fig. 188).
- ▷ Funktionen HumidityPlus är inaktiverad.

6.4 Inställningar



Språk

Med denna inställning kan visningsspråket ställas in.

Följande språk kan väljas:

- Tyska
- Engelska
- Franska
- Spanska
- Italienska
- Nederländska
- Tjeckiska
- Polska
- Portugisiska
- Ryska
- Kinesiska

Aktivera/inaktivera inställning

- ▶ Aktivera/inaktivera (se 6.2 Manöverlogik).



Upprätta WLAN-anslutning

Denna inställning gör det möjligt att upprätta anslutningen mellan skåpet och Internet. Anslutningen styrs via SmartDevice-boxen. Skåpet kan sedan integreras via SmartDevice-App i en SmartHome-System. Utökade tillval och inställningsmöjligheter kan utnyttjas via SmartDevice-App och andra kompatibla partnernetverk.

Märk

SmartDevice-boxen kan köpas från Liebherr-shoppen "Hushållsapparater" (<https://home.liebherr.com/shop/de/deu/smartdevicebox.html>).

Du hittar mer information om tillgänglighet, krav och de olika alternativen på webben under <https://smartdevice.liebherr.com/install>.

Användning:

- Använd skåpet via SmartDevice-App eller kompatibla partnernetverk.
- Använd utökade funktioner och inställningar.
- Hämta skåpets aktuella tillstånd via SmartDevice-App.

- SmartDevice-boxen är förvärvat och insatt (se <https://smartdevice.liebherr.com/install>).
- SmartDevice-appen är installerad (se <https://apps.home.liebherr.com/>).

Upprätta anslutning

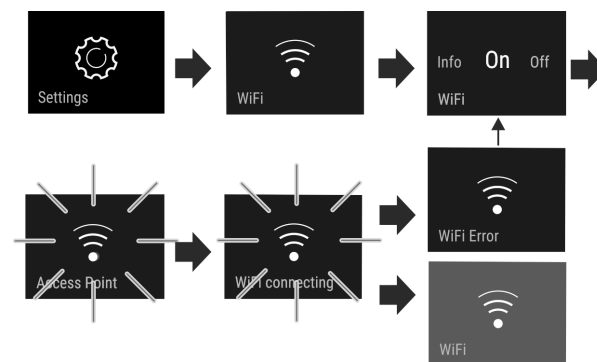

Fig. 9

- ▶ Aktivera inställningen (se 6.2 Manöverlogik).
- ▷ Anslutningen upprättas: Connecting visas. Symbolen pulserar.
- ▷ Anslutningen har upprättats: WiFi visas, skärmen blir blå.
- ▷ Anslutningen misslyckades: WiFi Error visas.

Avbryt förbindelse

- ▶ Inaktivera inställningen (se 6.2 Manöverlogik).

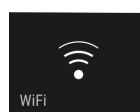
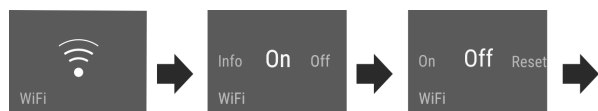



Fig. 10



Förbindelsen bryts: Symbolen  visas permanent.

Återställ anslutning

- ▶ Återställ inställningarna (se 6.2 Manöverlogik).

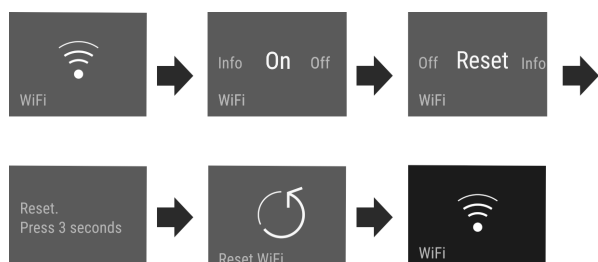

Fig. 11

Användning

- ▷ Anslutningen och andra inställningar återställs till leveranstillståndet.



Inmatningsspärr

Denna inställning förhindrar oavsiktlig användning av skåpet av t.ex. barn.

Användning:

- Undvik oavsiktliga ändringar av inställningar och funktioner.
- Undvik oavsiktlig avstängning av skåpet.
- Undvik oavsiktlig temperaturinställning.

Aktivera/inaktivera inställning

- ▶ Aktivera/inaktivera. (se 6.2 Manöverlogik)



Visa ljusstyrka

Denna inställning gör att skärmens ljusstyrka kan ställas in stegvis.

Följande ljusstyrkenivåer kan ställas in:

- 40 %
- 60 %
- 80 %
- 100 %

Välj inställning

- ▶ Ställ in värde (se 6.2 Manöverlogik) .



Dörrlarm

Denna inställning gör det möjligt att ställa in tiden tills dörrlarmet (se Stäng dörren) ljuder.

Följande värden kan ställas in:

- 1 min
- 2 min
- 3 min
- Av

Välj inställning

- ▶ Ställ in värde (se 6.5 Felmeddelanden) .



Information

Denna inställning gör det möjligt att avläsa skåpinformationen och få tillgång till kundmenyn.

Följande information kan avläsas:

- Modellnamn
- Index
- Serienummer
- Servicenummer

Hämta skåpinformation

- ▶ Svep på skärmen tills Inställningar  visas.
- ▶ Bekräfta visningen.
- ▶ Svep på skärmen tills Information visas.
- ▶ Läs av skåpinformationen.



SabbathMode

Denna inställning uppfyller de religiösa kraven på sabbaten resp. judiska helgdagar. När SabbathMode är aktiverad, är vissa funktioner i styrelektroniken avstängda. Du kan då använda skåpet utan att orsaka skåpaktiviteter.

En lista med Star-K-certifierade apparater hittar du på www.star-k.org/appliances.

Denna apparat är certifierad av institutet "Institute for Science and Halacha".



VARNING

Risk för matförgiftning!

Om ett strömavbrott uppstår när SabbathMode är aktiverat, sparas inte detta meddelande. När strömavbrottet har upphört, arbetar skåpet vidare i SabbathMode. När detta är avslutat visas inget meddelande om strömavbrottet på temperaturdisplayen.

Om ett strömavbrott uppstår under SabbathMode:

- ▶ Kontrollera livsmedlens kvalitet. Förtär inte livsmedel som har tinats!

Skåpets funktion när SabbathMode är aktiverad:

- Status-indikeringen visar kontinuerligt SabbathMode.
- Displayen är spärrad för betjäning, förutom avaktiveringen för SabbathMode.
- Om funktioner/inställningar är aktiverade, förblir de aktiva.
- Skärmen förblir ljus när dörren stängs.
- Det kommer inga påminnelser. Det inställda tidsintervallet stoppas också. Funktionen fortsätter inte i SabbathMode.
- Påminnelser och varningar visas inte. Inga akustiska signaler hörs och på displayen visas inga varningar/inställningar som t.ex. temperaturlarm eller dörrlarm.
- Innerbelysningen är avstängd.
- Avfrostningscykeln arbetar endast med den förinställda tiden, utan att ta hänsyn till skåpanvändningen.
- Efter ett strömavbrott växlar skåpet automatiskt tillbaka till SabbathMode.

Aktivera/avaktivera SabbathMode

- ▶ För att aktivera funktionen bläddrar du fram till menyalternativet Inställningar  och trycker i 1 sekund. Meny visat tillgängliga inställningar.
- ▶ Svep över displayen tills symbolen för SabbathMode (Menora) visas. Tryck på symbolen i tre sekunder.
- ▷ Displayen ändrar färg.
- ▷ SabbathMode är aktiverat.

För att stänga av funktionen, tryck på displayen i 3 sekunder.

SabbathMode är avstängt.



CleaningMode

Denna inställning möjliggör en bekväm rengöring av skåpet. Denna inställning gäller för kyldelen *()*.

Användning:

- Rengör kyldelen manuellt.

Skåpets funktion när inställningen är aktiverad:

- Skärmen visar kontinuerligt CleaningMode.
- Kyldelen är avstängd.
- Innerbelysningen är aktiv.
- Påminnelser och varningar visas inte. Inga ljudsignaler hörs.

Aktivera/inaktivera inställning

- ▶ Aktivera/inaktivera inställningen (se 6.2 Manöverlogik) .
- ▷ Aktiverad: Kyldelen är avstängd. Ljuset är tätt.
- ▷ Inaktiverad: den tidigare inställda temperaturen återställs.

Inställningen stängs av automatiskt efter 60 minuter. Därefter fortsätter skåpet i normal drift.

B5 BioFresh B-Value

Vid leverans är temperaturen i BioFresh inställd på värdet **B5** . Statusindikeringen på displayen visar börtemperaturen i Biofresh i full storlek.

Du kan ändra de här värdena något om det behövs på grund av högre eller lägre omgivningstemperatur. Tänk på följande vid inställning av värdet:

Värde	Beskrivning
B1	Lägsta temperatur
B1-B4	Temperaturen kan gå under 0 °C så att livsmedel kan frysas lätt.
B5	Förinställd temperatur
B9	Högsta temperatur

BioFresh B-Value

Välja inställning

- ▶ Ställ in värdet i kundmenyn (se 6.2 Manöverlogik) .
- ▶ Kontrollera om kylskåpet har uppnått önskad temperaturintervall i BioFresh.

Återställ

Den här funktionen gör att alla inställningar kan återställas till fabriksinställningarna. Alla inställningar som du redan gjort återställs till de ursprungliga inställningarna.

Aktivera inställningen

- ▶ Aktivera (se 6.2 Manöverlogik) .

Stäng av skåpet

Med denna inställning kan hela skåpet stängas av.

Stäng av hela skåpet

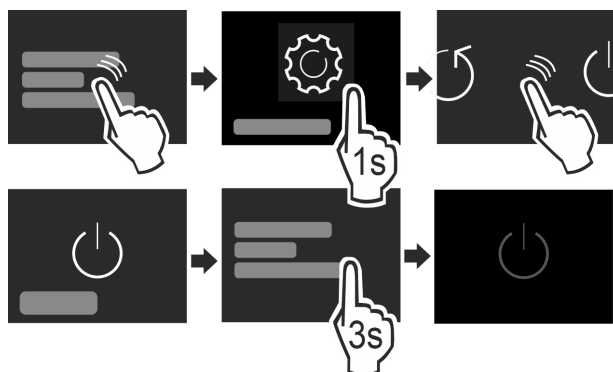

Fig. 12

- ▶ Aktivera/inaktivera (se 6.2 Manöverlogik) .
- ▷ Inaktiverad: Skärmen slocknar.

6.5 Felmeddelanden

Felmeddelanden visas på displayen. Det finns två kategorier av felmeddelanden:

Kategori	Betydelse
Meddelande	Påminner om allmänna handlingar. Du kan genomföra dessa handlingar och på så sätt kvittera meddelandet.
Varning	Visas vid funktionsstörningar. Förutom indikeringen på displayen ljuder även en signal. Ljudsignalen blir högre tills indikeringen har bekräftats genom att trycka på den. Enklare funktionsstörningar kan du åtgärda på egen hand. Vid allvarigare funktionsstörningar måste kundtjänst kontaktas.

6.5.1 Varningar

Stäng dörren

Meddelandet visar när dörren är öppen för länge.

Tiden innan meddelandet visas kan ställas in .

- ▶ Avsluta larmet: Bekräfta meddelandet.

-eller-

- ▶ Stäng dörren.

Fel

Detta meddelande visas när det uppstått ett fel på skåpet. En av skåpets komponenter uppvisar ett fel.

- ▶ Öppna dörren.
- ▶ Anteckna felkoden.
- ▶ Bekräfta meddelandet.
- ▷ Ljudsignal tystad.
- ▷ Statusindikeringen visas.
- ▶ Stäng dörren.
- ▶ Kontakta kundtjänst. (se 9.4 Kundtjänst)

6.5.2 DemoMode

Om skärmen visar "D", är demonstrationsläget aktivt. Denna funktion har tagits fram för återförsäljare eftersom alla kylfunktioner har inaktiverats.

Inaktivera DemoMode

- När tiden går på skärmen:
 - ▶ Bekräfta indikeringen inom den angivna tiden.
 - ▷ DemoMode är inaktiverat.
- När tiden inte går:
 - ▶ Dra ur stickkontakten.
 - ▶ Anslut åter stickkontakten.
 - ▷ DemoMode är inaktiverat.

7 Utrustning

7.1 Utdragslådor

Du kan ta ut utdragslådor för rengöring.

Borttagning och insättning av utdragslådor skiljer sig åt beroende på utdragssystem. Skåpet kan innehålla olika utdragssystem.

Märk

Energiförbrukningen ökar och kyleffekten minskar om luftväxlingen är otillräcklig.

- ▶ Håll alltid de inre ventilationsöppningarna på baksidan fria!

7.1.1 Utdragslåda på skåpets botten eller glashylla

Utdragslådan körs direkt på skåpets botten eller på en glashylla. Det finns inga skenor.

Underhåll

När utdragslådorna tas ut kan glashyllorna nedanför användas som avställningsytor.

Ta ut utdragslåda

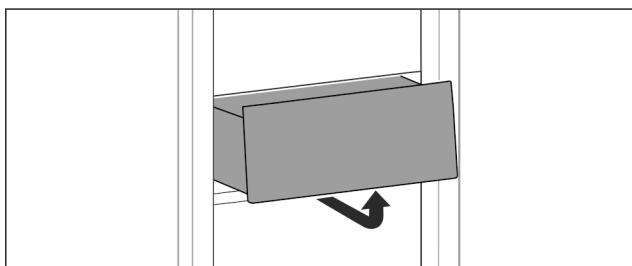

Fig. 13

- Ta ut utdragslåda enligt bilden.

Sätta in utdragslåda

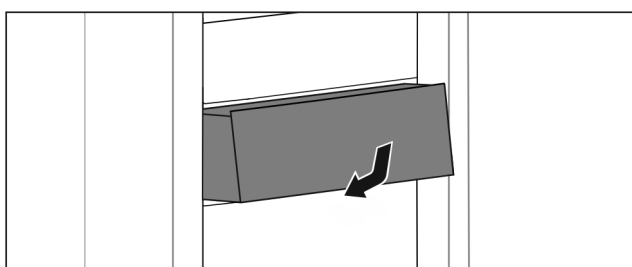

Fig. 14

- Sätt in utdragslåda enligt bilden.

7.1.2 Utdragslåda förd på galler för behållare

Utdragslådan skjuts direkt på behållarens galler. Det finns inga skenor.

Ta ut utdragslåda

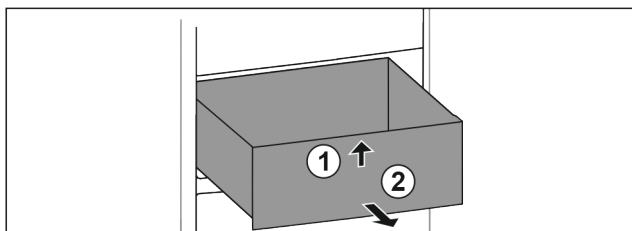

Fig. 15

- Dra ut utdragslåda fram till stopp.
- Lyft upp utdragslåda framtill. Fig. 15 (1)
- Ta ut utdragslåda genom att dra den framåt. Fig. 15 (2)

Sätta in utdragslåda

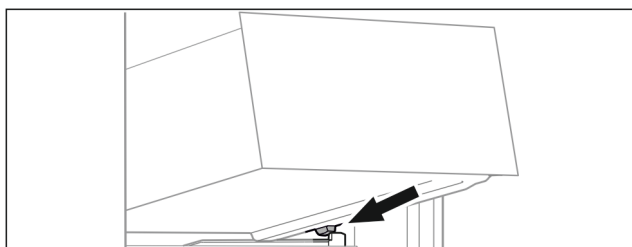

Fig. 16

- Sätt utdragslåda i vinkel på behållarens galler bakom de bakre stopplackarna. (se Fig. 196)
- Sänk utdragslåda.
- Skjut in utdragslåda så långt det går.

8 Underhåll

8.1 Demontera eller montera utdragssystem

Vissa utdragssystemen kan tas isär för rengöring. Skåpet kan innehålla olika utdragssystem.

Följande utdragssystem kan demonteras eller inte demonteras:

Utdragssystem	Kan demonteras	Kan inte demonteras
Utdragslåda på skåpets botten eller glashylla		Kan inte tas isär
Utdragslåda förd på galler för behållare		Kan tas isär (se 8.2 Utdragslåda förd på galler för behållare)

8.2 Utdragslåda förd på galler för behållare

8.2.1 Ta isär utdragssystem

Säkerställ att följande villkor är uppfyllda:

- Utdragslåda har tagits ut. (se 7.1.2 Utdragslåda förd på galler för behållare)

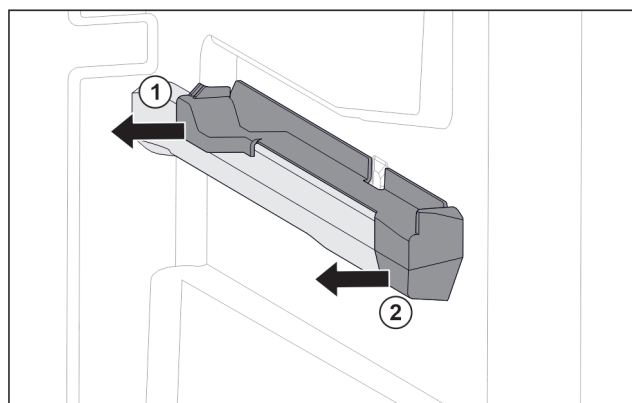

Fig. 17 Tillsats på den högra behållarens galler

- Fatta tag i tillsats nedtill i bak.
- Dra bort tillsats i bak i sidled. Fig. 17 (1)
- Dra bort tillsats i fram i sidled. Fig. 17 (2)

8.2.2 Montera utdragssystem

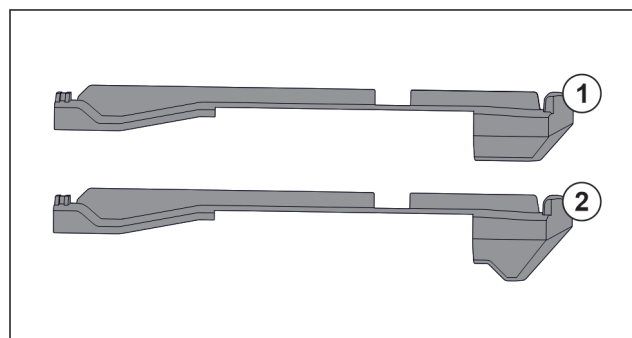

Fig. 18 Jämförelse mellan tillsatser

Det finns två olika tillsatser i skåpet. Tillsatsen över den nedersta utdragslådan Fig. 18 (2) har en trehörnig kant. Alla övriga tillsatser Fig. 18 (1) har en rak kant.

- Sätt fast tillsats Fig. 18 (2) med den trehörniga kanten över den nedersta utdragslådan.

- ▶ Sätt fast tillsats *Fig. 18 (1)* med den raka kanten på alla övriga platser.

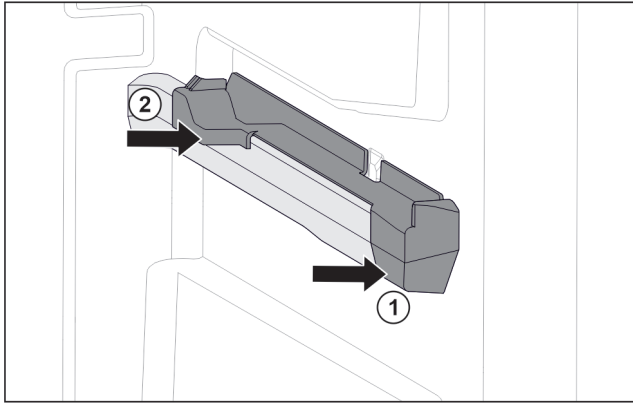

Fig. 19 Tillsats på den högra behållarens galler

- ▶ Sätt på tillsats i fram på behållarens galler. *Fig. 19 (1)*
- ▶ Tryck fast tillsats i bak. *Fig. 19 (2)*

8.3 Avfrostna skåpet



VARNING

Felaktig avfrostning av skåpet!

Personskador och materiella skador.

- ▶ Använd inga mekaniska anordningar eller övriga medel för att påskynda avfrostningen än vad som rekommenderas av tillverkaren.
- ▶ Använd inga elektriska värme- eller ångtvättar, öppen eld eller avisningsspray vid avfrostningen.
- ▶ Avlägsna inte is med vassa föremål

Avfrostningen sker automatiskt. Smältvattnet leds genom avloppsöppningen och avdunstar.

Vattendroppar eller ett tunt lager frost eller is på den bakre väggen är funktionsrelaterat och helt normalt. Inget av detta behöver tas bort.

- ▶ Rengör avloppsöppningen regelbundet (se 8.4 Rengör skåpet).

8.4 Rengör skåpet

8.4.1 Förbered



VARNING

Risk för elektrisk stöt!

- ▶ Dra ut stickkontakten från kylskåpet eller bryt strömmatningen.



VARNING

Brandrisk

- ▶ Se till att inte skada köldkretsen.

- ▶ Töm skåpet.
- ▶ Dra ut nätkontakten.

-eller-

- ▶ Aktivera CleaningMode. (se CleaningMode)

8.4.2 Rengör invändigt

OBSERVERA

Felaktig rengöring!

Skador på skåpet.

- ▶ Använd endast mjuka rengöringsdukar och pH-neutralt allrengöringsmedel.
- ▶ Använd inte repande eller skurande svampar eller stålull.
- ▶ Använd inga vassa, slipande rengöringsmedel som innehåller sand, klor eller syra.

- ▶ Plasttytor: rengör för hand med en mjuk, ren duk, ljummet vatten och lite diskmedel.
- ▶ Metalltytor: rengör för hand med en mjuk, ren duk, ljummet vatten och lite diskmedel.
- ▶ Utloppsöppning *Fig. 1 (3)*: ta bort avlagringar med ett tunt hjälpmedel som t.ex. en bomullspinne.

8.4.3 Rengör utrustningen

OBSERVERA

Felaktig rengöring!

Skador på skåpet.

- ▶ Använd endast mjuka rengöringsdukar och pH-neutralt allrengöringsmedel.
- ▶ Använd inte repande eller skurande svampar eller stålull.
- ▶ Använd inga vassa, slipande rengöringsmedel som innehåller sand, klor eller syra.

Rengör med en mjuk, ren duk, ljummet vatten och lite diskmedel:

- Låda
- ▶ Ta isär utrustning: se aktuellt kapitel.
- ▶ Rengör utrustning.

8.4.4 Efter rengöringen

- ▶ Torka skåp och utrustningsdelar.
- ▶ Anslut skåpet igen och slå till det. När temperaturen är tillräckligt kall:
- ▶ Lägg in livsmedel.
- ▶ Upprepa rengöringen regelbundet.

9 Kundhjälp

9.1 Tekniska data

Temperaturområde			
BioFresh	B1 till B9		
Maximal viktbelastning för utrustningen			
Utrustning	Apparatbredd 550 mm (se monteringsanvisning, apparatmått)	Apparatbredd 600 mm (se monteringsanvisning, apparatmått)	Apparatbredd 700 mm (se monteringsanvisning, apparatmått)
Utdragslåda på glashylla	12 kg	15 kg	--
Utdragslåda förd på galler för behållare	14 kg	19 kg	19 kg

Belysning	
Energieffektivitetsklass ¹	Ljuskälla
Denna produkt innehåller en ljuskälla med energieffektivitetsklassen G	LED

1 Skåpet kan innehålla ljuskällor med olika energieffektivitetsklasser. Den lägsta energieffektivitetsklassen har angetts.

9.2 Driftljud

Skåpet avger olika ljud under drift.

- Vid **låg kyleffekt** arbetar skåpet i energisparläge, men längre. Ljudnivån är **lägre**.
- Vid **hög kyleffekt** kyls livsmedlen snabbare. Ljudnivån är **högre**.

Exempel:

- aktiverade funktioner (se 6.3 Funktioner)
- fläkten går
- färskt inlagt livsmedel
- hög omgivningstemperatur
- öppen dörr under lång tid

Ljud	Möjlig orsak	Typ av ljud
Ett bubblande och skvalpande ljud	Köldmedium strömmar i kylkretsen.	normalt arbetsljud
Väsljud	Köldmedium sprutas in i kylkretsen.	normalt arbetsljud
Brumljud	Skåpet kyls. Ljudnivån beror på kyleffekten.	normalt arbetsljud

Ljud	Möjlig orsak	Typ av ljud
Sörpelltjud	Dörren öppnas och stängs med dämpare.	normalt arbetsljud
Surrande och brusande ljud	Fläkten går.	normalt driftsljud
Klickljud	Komponenter slås på och stängs av.	normalt kopplingsljud
Skramlande och vinande ljud	Ventiler och klaffar är aktiva.	normalt kopplingsljud

Ljud	Möjlig orsak	Typ av ljud	Åtgärd
Vibration	Olämplig inbyggnad	Felljud	Kontrollera inbyggnaden. Rikta skåpet.
Skallrande ljud	Utrustning, föremål inne i skåpet	Felljud	Fixera utrustningsdelar. Lämna utrymme mellan föremålen.

9.3 Tekniska fel

Skåpet är konstruerat och tillverkat för funktionssäkerhet och lång livstid. Om ändå ett fel uppträder under användning, kontrollera om felet kan härledas till felaktigt handhavande. I detta fall får du själv stå för uppkomna kostnader, även under garantitiden.

Följande fel kan du själv avhjälpa.

9.3.1 Skåpets funktion

Fel	Orsak	Avhjälpan
Skåpet fungerar inte.	→ Skåpet är inte tillslaget.	▶ Slå på skåpet.
	→ Stickkontakten sitter inte ordentligt i uttaget.	▶ Kontrollera stickkontakten.
	→ Uttagets säkring har löst ut.	▶ Kontrollera säkringen.
	→ Strömavbrott	▶ Håll skåpet stängt. ▶ Skydda livsmedlen: Lägg kylblock på livsmedlen eller använd ett annat frysskåp om strömavbrottet varar länge. ▶ Frys inte in upptinade livsmedel igen.
	→ Kontakten är inte rätt ansluten i skåpet.	▶ Kontrollera kontakten.
Temperaturen är inte tillräckligt låg.	→ Skåpdörren är inte riktigt stängd.	▶ Stäng skåpdörren.
	→ Ventilationen är inte tillräcklig.	▶ Frigör ventilationsluftvägarna och rengör ventilationsgallret.
	→ Omgivningstemperaturen är för hög.	▶ Problemlösning: (se 1.3 Användningsområde).
	→ Skåpet har öppnats för ofta eller för länge.	▶ Vänta och se om den nödvändiga temperaturen ställs in av sig självt. Om inte, kontakta kundtjänst (se 9.4 Kundtjänst).
	→ Temperaturen är fel inställd.	▶ Ställ in en lägre temperatur och kontrollera den efter 24 timmar.

Fel	Orsak	Avhjäljande
	→ Skåpet står för nära en värmekälla (spis, värmeelement o.s.v.).	► Ändra placeringen av skåpet eller värmekällan.
	→ Skåpet är inte korrekt monterat i nischen.	► Kontrollera att skåpet är korrekt monterat och dörren stängs ordentligt.
Dörrtätningen är defekt eller bör bytas ut av andra skäl.	→ Dörrtätningen kan bytas ut. Den kan bytas utan andra hjälpverktyg.	► Kontakta kundtjänst (se 9.4 Kundtjänst) .
Skåpet är nedisat eller det bildas kondensvatten.	→ Dörrtätningen kan ha glidit ur spåret.	► Kontrollera att dörrtätningen sitter korrekt i spåret.

9.3.2 Utrustning

Fel	Orsak	Avhjäljande
Innerbelysningen lyser inte.	→ Skåpet är inte tillslaget.	► Slå på skåpet.
	→ Dörren har varit öppen längre än 15 minuter.	► När dörren är öppen släcks innerbelysningen automatiskt efter ca 15 minuter.
	→ LED-belysningen är defekt eller höljet är skadat.	► Kontakta kundtjänst (se 9.4 Kundtjänst) .

9.4 Kundtjänst

Kontrollera först om du själv kan åtgärda felet (se 9 Kundhjälp) . Om det inte går, kontakta kundtjänst.

Adressen hittar du i den bifogade broschyren "Liebherr-service".



VARNING

Felaktigt utförd reparation!
Personskador.

- Reparationer och ingrepp i skåpet och nätanslutnings-sladden, som inte uttryckligen är omnämnda (se 8 Underhåll) , får bara utföras av kundtjänst.
- Låt endast tillverkaren, dennes kundtjänst eller en person med liknande kvalifikationer ersätta en skadad nätkabel.
- Vid skåp med IEC 60320-kontakt får kunden utföra bytet.

9.4.1 Kontakta kundtjänst

Se till att följande skåpinformation är tillgänglig:

- Skåpbeteckning (modell och index)
- Servicenr (service)
- Serienr (S-nr)

► Hämta skåpinformation via displayen (se Information) .
-eller-

► Se typskylten för skåpinformation (se 9.5 Typskylt) .

- Anteckna skåpinformationen.
- Meddela kundtjänst: rapportera fel och skåpinformation.
- ▷ Detta möjliggör en snabb och målinriktad service.
- Följ övriga anvisningar från kundtjänst.

9.5 Typskylt

Typskylten är placerad bakom lådorna på skåpets insida.

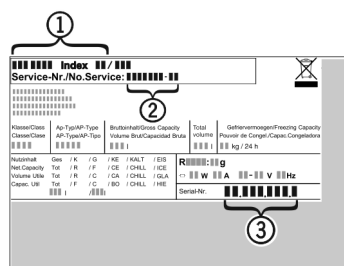

Fig. 20

- (1) Skåpbeteckning
 - (2) Servicenr
 - (3) Serienr
- Läs informationen på typskylten.

10 Ta skåpet ur drift

- Töm skåpet.
- Slå från skåpet (se 6.4 Inställningar) .
- Dra ut nätkontakten.
- Ta vid behov bort kontakten: Dra ut kontakten och skjut den samtidigt från vänster till höger.
- Rengör skåpet (se 8.4 Rengör skåpet) .
- Låt dörren stå öppen så att inte dålig lukt uppstår.

11 Avfallshantering

11.1 Förbereda skåpet för avfallshantering



Liebherr använder batterier i vissa skåp. Inom EU är slutanvändaren av miljöskyddsskäl skyldig att ta ut dessa batterier innan uttjänta skåp avfallshandteras. Om det finns batterier i ditt skåp finns det information om detta på skåpet.

Avfallshantering

Lampor Om du kan ta bort lampor på egen hand och utan att orsaka förstörelse ska dessa också demonteras före avfallshantering.

- ▶ Ta skåpet ur drift.
- ▶ Skåp med batterier: Ta bort batterier. För beskrivning, se kapitel **Underhåll**.
- ▶ Om möjligt: Demontera lampor utan att förstöra dem.

11.2 Avfallshantera skåpet på ett miljövänligt sätt



Skåpet innehåller fortfarande värdefulla material och ska avfallshanteras åtskilt från osorterade hushållssopor.



Li-Ion



Li-Ion

Avfallshantera batterier åtskilt från det uttjänta skåpet. Dessutom är det möjligt att helt kostnadsfritt lämna in batterierna till återförsäljare eller återvinningscentraler.

Lampor Avfallshantera demonterade lampor via aktuella insamlings-system.

För Tyskland: Här kan skåpet avfallshanteras helt kostnadsfritt via insamlingsbehållarna för klass 1 på de lokala återvinningscentralerna. Vid köp av en ny kyl eller frys och en försäljningsyta på > 400 m² är det också möjligt att lämna tillbaka skåpet till återförsäljaren helt kostnadsfritt.



VARNING

Utsipprande köldmedel och olja!
Brand. Köldmedlet är miljövänligt, men brännbart. Oljan är också brännbar. Läckande köldmedel och olja kan antändas vid hög koncentration och i kontakt med en extern värmekälla.

- ▶ Skada inte köldmedelssystemets rörledning eller kompressor.
- ▶ Transportera bort skåpet utan skador.
- ▶ Avfallshantera batterier, lampor och skåp enligt ovanstående specifikationer.

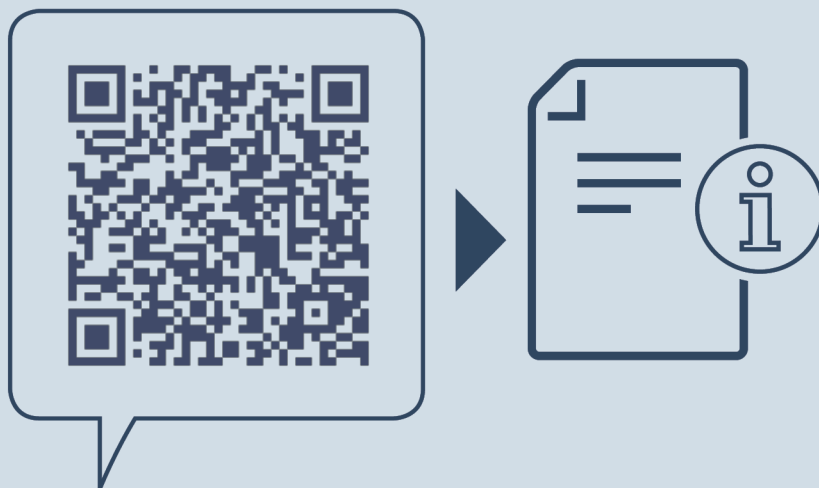

home.liebherr.com/fridge-manuals

sv Helutrymmeskylskåp med BioFresh

Utgivningsdatum: 20221109

**Artikelnummerindex: 7088274-
00**

Liebherr-Hausgeräte Ochsenhausen GmbH
Memminger Straße 77-79
88416 Ochsenhausen
Deutschland