



Bruksanvisning

Quality, Design and Innovation





home.liebherr.com/fridge-manuals







LIEBHERR

Innhold

1	Oversikt over enheten	3
1.1	Leveringsomfanget.....	3
1.2	Oversikt over apparatet og utstyret.....	3
1.3	Apparatets bruksområde.....	3
1.4	Konformitet.....	3
1.5	EPREL-database.....	3
2	Generelle sikkerhetsanvisninger	3
3	Oppstart	5
3.1	Slå på apparatet.....	5
3.2	Sett inn utstyret.....	5
4	Matvareadministrasjon	5
4.1	Oppbevaring av matvarer.....	5
4.2	Oppbevaringstider.....	6
5	Spare energi	7
6	Betjening	7
6.1	Betjenings- og visningselementer.....	7
6.1.1	Status-visning.....	7
6.1.2	Navigasjon.....	7
6.1.3	Displaysymboler.....	7
6.2	Betjeningslogikk.....	7
6.2.1	Aktivere/deaktivere funksjon.....	7
6.2.2	Velge funksjonsverdi.....	8
6.2.3	Aktiver/deaktiver innstillingen.....	8
6.2.4	Velg innstillingsverdi.....	8
6.2.5	Hente frem kundemenyen.....	8
6.3	Funksjoner.....	8
	Temperatur.....	8
5 °C		
	HumidityPlus.....	9
6.4	Innstillinger.....	9
	Språk.....	9
	Opprette WLAN-forbindelse.....	9
	Inntastingsperre.....	10
	Displaylysstyrke.....	10
	Døralarm.....	10
	Info.....	10
	SabbathMode.....	10
	CleaningMode.....	11
B5	BioFresh B-Value.....	11
	Tilbakestille.....	11
	Slå av enheten.....	11
6.5	Feilmeldinger.....	11
6.5.1	Advarsler.....	11
6.5.2	DemoMode.....	12
7	Utrustning	12
7.1	Skuffer.....	12
8	Vedlikehold	12
8.1	Demontere/montere uttrekkssystemer.....	12

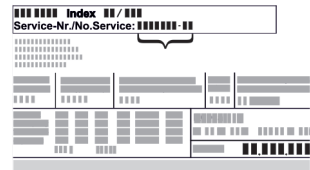
8.2	Skuff ført på beholderribbe.....	12
8.3	Avrime apparatet.....	13
8.4	Rengjøre apparatet.....	13
9	Kundehjelp	14
9.1	Tekniske data.....	14
9.2	Driftslyder.....	14
9.3	Teknisk feil.....	14
9.4	Kundeservice.....	15
9.5	Typeskilt.....	15
10	Sette ut av drift	16
11	Avfallshåndtering	16
11.1	Forbered apparatet for avfallshåndtering.....	16
11.2	Avfallshåndter apparatet på miljøvennlig måte.....	16

Produsenten arbeider stadig med å videreutvikle alle typer og modeller. Vi ber derfor om forståelse for at vi må forbeholde oss retten til å foreta endringer i form, utstyr og teknologi.

Symbol	Forklaring
	<p>Les anvisningen</p> <p>Les anvisningene i denne veiledningen grundig for å bli kjent med alle fordelene ved dette produktet.</p>
	<p>Fullstendig anvisning på internett</p> <p>En utførlig anvisning finner du på internett via QR-koden på forsiden av denne veiledningen, eller ved å oppgi servicenummeret på home.liebherr.com/fridge-manuals.</p> <p>Servicenummeret finner du på typeskiltet:</p>  <p style="text-align: right;"><i>Fig. Eksempelfremstilling</i></p>
	<p>Undersøk apparatet</p> <p>Kontroller alle deler med hensyn til transportkader. Ta kontakt med forhandleren eller kundeservice hvis du har innvendinger.</p>
	<p>Avvik</p> <p>Veiledningen gjelder for flere modeller, og avvik kan forekomme. Avsnitt som kun omhandler spesielle modeller, er merket med en stjerne (*).</p>
	<p>Handlingsanvisninger og handlingsresultater</p> <p>Handlingsanvisninger er merket med en ►.</p> <p>Handlingsresultater er merket med en ▷.</p>
	<p>Videoer</p> <p>Videoer for apparatene finner du på YouTube-kanalen til Liebherr-Hausgeräte.</p>

Denne bruksanvisningen gjelder for:

SIBa	3950
------	------

1 Oversikt over enheten

1.1 Leveringsomfanget

Kontroller alle deler med hensyn til transportskader. Henvend deg ved klager til forhandleren eller til kundeservice (se 9.4 Kundeservice).

Leveringen består av følgende deler:

- Innebygget enhet
- Utstyr (avhengig av modell)
- Monteringsmateriale (avhengig av modell)
- «Quick Start Guide»
- «Installation Guide»
- Servicebrosjyre

1.2 Oversikt over apparatet og utstyret

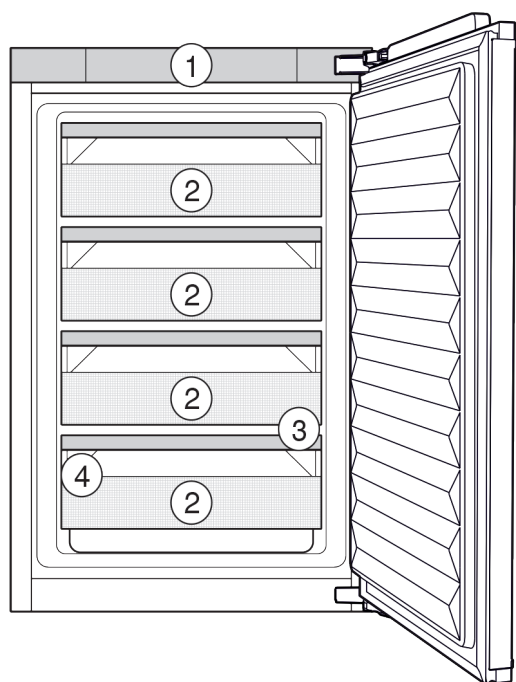

Fig. 1 Eksem-

pelillustrasjon

Utstyr

- | | |
|-------------------------|----------------------|
| (1) Betjeningselementer | (3) Dreneringsåpning |
| (2) BioFresh-Safe | (4) Typeskilt |

Merk

- Hyllene, skuffene og kurvene er anordnet for optimal energieffektivitet ved levering. Forandringer på innordningen innenfor de gitte innskyvningsmulighetene for f.eks. hyller i kjøledelen, har likevel ingen påvirkning på energiforbruket.

1.3 Apparats bruksområde

Riktig bruk

Apparatet egner seg utelukkende for kjøling av matvarer i husholdninger eller husholdningslignende omgivelser. Dette omfatter for eksempel også bruk

- i personalkjøkkener, frokostpensjonater,

- av gjester på pensjonater, hoteller, moteller og i andre overnattingsbedrifter,
- av cateringfirmaer og lignende firmaer innen engrosvirksomhet.

Apparatet er ikke egnet for innfrysing av matvarer.

Ingen annen bruk er tillatt.

Feilbruk som kan forutses

Følgende bruk er uttrykkelig forbudt:

- Lagring og kjøling av medikamenter, blodplasma, laboratoriepreparater eller lignende produkter og stoffer som faller inn under EU-direktiv 2007/47/EF
- Bruk i eksplosjonsfarlige områder

Misbruk av apparatet kan føre til at oppbevarte varer blir skadet eller bedervet.

Klimaklasser

Apparatet er beregnet brukt ved begrensede omgivelsestemperaturer avhengig av klimaklassen. Apparatets klimaklasse er angitt på typeskiltet.

Merk

- For å garantere feilfri drift må angitte omgivelsestemperaturer overholdes.

Klimaklasse	for omgivelsestemperaturer på
SN	10 °C til 32 °C
N	16 °C til 32 °C
ST	16 °C til 38 °C
T	16 °C til 43 °C

1.4 Konformitet

Det er utført en lekkasjekontroll på kjølemiddelkretsen. Når det er installert, er apparatet i samsvar med relevante sikkerhetsforskrifter og retningslinjer.

Den fullstendige teksten til EU-samsvarserklæringen er tilgjengelig på følgende internettadresse: www.Liebherr.com BioFresh-hyllen oppfyller kravene for en kjølehyll etter DIN EN 62552:2020.

1.5 EPREL-database

Fra den 1. mars 2021 er informasjonen om energiforbruksmerkingen og økodesignkravene å finne i den europeiske produktbasen (EPREL). Under følgende link, <https://eprel.ec.europa.eu/>, kommer du til produktbasen. Her blir du oppfordret til å angi modellkoden. Modellkoden finner du på typeskiltet.

2 Generelle sikkerhetsanvisninger

Ta godt vare på denne bruksanvisningen, slik at du alltid har den for hånden når du trenger den.

Generelle sikkerhetsanvisninger

Hvis apparatet senere leveres videre til andre, skal også bruksanvisningen leveres til neste eier.

For å kunne bruke apparatet på en forskriftsmessig og trygg måte, må denne bruksanvisningen leses grundig før bruk. Følg alltid anvisningene, sikkerhetsinstruksene og advarslene i den. De er viktige for at du skal kunne installere og bruke apparatet på en trygg og problemfri måte.

Farer for brukeren:

- Denne enheten kan brukes av barn samt av personer med nedsatte fysiske, sensoriske eller mentale evner eller som mangler erfaring eller kunnskaper, dersom de er under oppsikt eller har fått opplæring i sikker bruk av enheten og forstår farene som utgår fra den. Påse at barn ikke leker med enheten. Barn må ikke få rengjøre enheten eller utføre vedlikehold på den uten tilsyn. Barn fra 3-8 år kan fylle og tømme enheten. Barn under 3 år skal holdes på avstand fra apparatet, hvis de ikke er under kontinuerlig oppsikt.
- For at apparatet raskt skal kunne kobles fra strømmettet i en nødsituasjon, må stikkontakten være lett tilgjengelig. Den må ikke befinne seg rett bak apparatet.
- Trekk alltid i støpselet når du trekker støpselet ut av stikkontakten for å skille enheten fra strømmettet. Ikke trekk i kabelen.
- I tilfelle feil: Trekk ut støpselet eller skru ut sikringen.
- Strømtilførselsledningen må ikke skades. Enheten må ikke brukes med skadet strømtilførselsledning.
- Reparasjoner og inngrep i apparatet må kun utføres av kundeservice eller av andre personer med relevant fagutdanning.
- Denne enheten skal kun innbygges, tilkoples og avfallsbehandles i overensstemmelse med anvisningene.
- Enheten må kun drives i innbygget stand.

Fare for brann:

- Kjølemiddelet i enheten (angivelser på typeskiltet) er miljøvennlig, men brennbart. Kjølemiddel som spruter ut, kan antennes
 - Skad ikke rørene til kuldekretsen.
 - Ikke bruk antenningskilder inne i enheten.
 - Ikke bruk noen elektriske apparater (f.eks. dampvaskere, varmeelementer, iskremmaskiner osv.) inne i apparatet.
 - Ved lekkasje av kuldemiddel: Fjern åpen ild eller tennkilder i nærheten av lekka-

stedet. Luft rommet godt. Varsle kundeservice.

- Oppbevar aldri eksplosive stoffer eller spraybokser med brennbare drivmidler, f. eks. butan, propan, pentan osv. i enheten. Les innholdsdeklarasjonen på sprayboksen eller kontroller om den er merket med et flammesymbol. Gass som lekker ut, kan antennes av elektriske komponenter.
- Levende lys, lamper eller andre gjenstander med åpen ild må holdes borte fra apparatet for å unngå antenning av dette.
- Alkoholholdige drikker eller andre beholdere som inneholder alkohol må kun oppbevares tett lukket. Alkohol som lekker ut, kan antennes av elektriske komponenter

Fall- og vippefare:

- Ikke stå på sokkelen, skuffer, dører osv. Dette må ikke brukes som stigbrett eller som fotstøtte. Dette gjelder særlig for barn.

Fare for matforgiftning:

- Matvarer som er lagret for lenge, skal ikke fortæres.

Fare for forfrysninger, lammelser og smerter:

- Unngå varig hudkontakt med kalde overflater eller kjøle-/frysevarer, eller iverksett beskyttelsestiltak som f.eks. bruk av hansker.

Fare for personskade og materielle skader:

- Varm damp kan føre til personskader. Bruk aldri elektrisk varme- eller damprenningsutstyr, åpen ild eller defrostspray ved avising
- Bruk aldri skarpe gjenstander for å fjerne is

Klemfare:

- Grip aldri inn i hengselet når du åpner og lukker døren. Fingre kan da komme i klem.

Symboler på enheten:



Symbolet kan være plassert på kompressoren. Det refererer til oljen i kompressoren og gjør oppmerksom på følgende fare: Kan være dødelig ved svelging og inntrengning i pusteveiene. Denne merknaden har kun betydning for resirkulering. Ved normal drift er det ingen fare.



Symbolet befinner seg på kompressoren og merker faren om brannfarlige stoffer. Ikke fjern klistremerket.



Denne eller et lignende klistremerke kan finnes på baksiden av apparatet. Det gjelder for innskummede paneler i døren og/eller i huset. Denne merknaden har kun betydning for resirkulering. Ikke fjern klistremerket.

Følg advarsler og andre spesifikke anvisninger i de andre kapitlene:

	FARE	Kjennetegner en umiddelbart farlig situasjon som kan føre til død eller alvorlig personskade dersom den ikke unngås.
	ADVARSEL	Kjennetegner en farlig situasjon som eventuelt kan føre til død eller alvorlig personskade dersom den ikke unngås.
	FORSIKTIG	Kjennetegner en farlig situasjon som eventuelt kan føre til lett eller middels personskade dersom den ikke unngås.
	PASS PÅ	Kjennetegner en farlig situasjon som eventuelt kan føre til materielle skader dersom den ikke unngås.
	Merk	Viser til nyttige opplysninger og tips.

3 Oppstart

3.1 Slå på apparatet

Forsikre deg om at følgende betingelser er oppfylt:

- Apparatet er bygget inn og tilkoblet i henhold til monteringsanvisningen.
- Alle tapestrimler, klebe- og vernefolier samt transportsikringer i og på apparatet er fjernet.
- Alle reklamer er tatt ut fra skuffene.

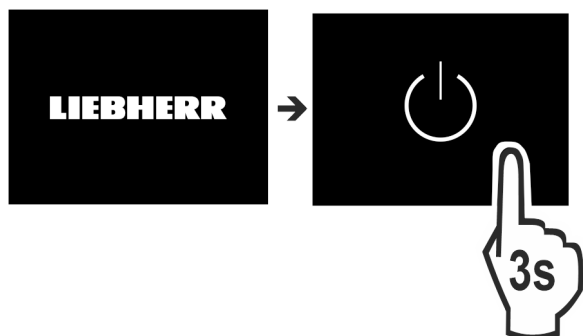

Fig. 2

- ▶ Slå på apparatet via displayet.

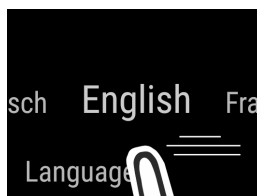

Fig. 3

- ▶ Velg språk.
- ▷ Statusindikeringen vises.

Apparatet starter opp i DemoMode:

Når apparatet starter i DemoMode, kan du deaktivere DemoMode i løpet av de neste 5 minuttene.

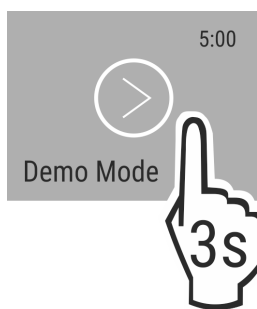

Fig. 4

- ▶ Trykk på DemoMode i 3 sekunder.
- ▷ DemoMode er deaktivert.

Merk

Produsenten anbefaler:

- ▶ Legge inn matvarer: Vent i ca. 6 timer til den innstilte temperaturen er nådd.

3.2 Sett inn utstyret

- ▶ Sett inn vedliggende utstyr for å bruke apparatet optimalt.
- ▶ Anskaff SmartDevice-boks og sett inn (se smartdevice.liebherr.com).
- ▶ Installer SmartDevice-app (se apps.home.liebherr.com).

Merk

Tilbehør kan du skaffe fra [Liebherrshvitevarebutikk \(home.liebherr.com\)](http://Liebherrshvitevarebutikk(home.liebherr.com)).

4 Matvareadministrasjon

4.1 Oppbevaring av matvarer



ADVARSEL

Fare for brann

- ▶ Ikke bruk elektriske apparater i enhetens matvareområde som ikke er anbefalt av produsenten.

Merk

Energiforbruket øker og kjøleeffekten reduseres hvis det ikke er tilstrekkelig ventilasjon.

- ▶ Hold alltid lufteåpningene fri.

Ved innlagring av matvarer må følgende tas hensyn til:

- Lufteåpningene på bakveggen er frie.

Matvareadministrasjon

- Lufteåpningene på ventilatoren er frie.
- Matvarer er godt pakket.
- Matvarer som lett kan anta eller avgi lukt eller smak, befinner seg i lukkede beholdere eller er dekket til.
- Rått kjøtt eller fisk befinner seg i rene, lukkede beholdere, slik at andre matvarer ikke blir berørt eller at det ikke kan dryppe på disse.
- Væsker befinner seg i lukkede beholdere.
- Matvarer er lagret med avstand, slik at luften kan sirkulere fritt.

Merk

Manglende overholdelse av disse anvisningene kan føre til en bedervelse av matvarene.

4.1.1 BioFresh

BioFresh forlenger lagringstiden til enkelte ferske matvarer sammenlignet med konvensjonell kjøling.

For matvarer som er merket med minste holdbarhet gjelder alltid den datoen som er angitt på emballasjen.

Merk

Hvis temperaturen faller under 0 °C, kan matvarer fryse.

- ▶ Lagre ikke grønnsaker som er sensitive for kulde, slik som agurk, auberginer, zucchini samt sydlige frukter som er sensitive for kulde i det store rommet i BioFresh-apparatet.

For å lagre matvarene optimalt, kan du regulere fuktigheten i apparatet med funksjonen HumidityPlus. (se HumidityPlus)

Funksjon HumidityPlus	Lagringsklima	Matvarer
aktivert	fuktig lagringsklima	uemballert frukt og grønnsaker med høy indre fuktighet
deaktivert (forinnstilling)	tørt lagringsklima	tørr eller pakket mat (f.eks. meieriprodukter, kjøtt, fisk, pølse)

Klassifisere matvarene

Når HumidityPlus er aktivert:

- ▶ Legg inn frukt og grønnsaker som ikke er pakket inn.

Når HumidityPlus er deaktivert:

- ▶ Legg inn tørr eller pakket mat (f.eks. meieriprodukter, kjøtt, fisk, pølse).

4.2 Oppbevaringstider

De angitte oppbevaringstidene er veiledende

For matvarer som er merket med minste holdbarhet gjelder alltid den datoen som er angitt på emballasjen

4.2.1 BioFresh

Merk

De veiledende verdiene kan du også hente via BioFresh-appen <https://home.liebherr.com/de/deu/service/apps/landingpage-apps-emea.html>.

Veiledende verdier for lagringsperioden med deaktivert HumidityPlus		
Smør	ved 1 °C	opptil 90 dager
Faste oster	ved 1 °C	opptil 110 dager
Melk	ved 1 °C	opptil 12 dager
Pølse og kjøttpålegg	ved 1 °C	opptil 8 dager

Veiledende verdier for lagringsperioden med deaktivert HumidityPlus		
Fjærkre	ved 1 °C	opptil 6 dager
Svin	ved 1 °C	opptil 6 dager
Storfe	ved 1 °C	opptil 6 dager
Vilt	ved 1 °C	opptil 6 dager

Merk

- ▶ Vær oppmerksom på at matvarer som inneholder mye protein bederves raskere. Dvs. at skalldyr og skjellmat bederves raskere enn fisk, og fisk raskere enn kjøtt

Veiledende verdier for lagringsperioden med aktivert HumidityPlus		
Grønnsaker, salater		
Artisjokker	ved 1 °C	opptil 14 dager
Selleri	ved 1 °C	opptil 28 dager
Blomkål	ved 1 °C	opptil 21 dager
Brokkoli	ved 1 °C	opptil 13 dager
Chikori	ved 1 °C	opptil 27 dager
Vårsalat	ved 1 °C	opptil 19 dager
Erter	ved 1 °C	opptil 14 dager
Grønncål	ved 1 °C	opptil 14 dager
Gulrøtter	ved 1 °C	opptil 80 dager
Hvitløk	ved 1 °C	opptil 160 dager
Knutekål	ved 1 °C	opptil 14 dager
Issalat	ved 1 °C	opptil 13 dager
Urter	ved 1 °C	opptil 13 dager
Purre	ved 1 °C	opptil 29 dager
Sopp	ved 1 °C	opptil 7 dager
Reddik	ved 1 °C	opptil 10 dager
Rosenkål	ved 1 °C	opptil 20 dager
Asparges	ved 1 °C	opptil 18 dager
Spinat	ved 1 °C	opptil 13 dager
Savoikål	ved 1 °C	opptil 20 dager
Frukt		
Aprikoser	ved 1 °C	opptil 13 dager
Epler	ved 1 °C	opptil 80 dager
Pærer	ved 1 °C	opptil 55 dager
Bjørnebær	ved 1 °C	opptil 3 dager
Dadler	ved 1 °C	opptil 180 dager
Jordbær	ved 1 °C	opptil 7 dager
Fiken	ved 1 °C	opptil 7 dager
Blåbær	ved 1 °C	opptil 9 dager
Bringebær	ved 1 °C	opptil 3 dager
Rips og solbær	ved 1 °C	opptil 7 dager
Kirsebær, søte	ved 1 °C	opptil 14 dager
Kiwi	ved 1 °C	opptil 80 dager

Veiledende verdier for lagringsperioden med aktivert HumidityPlus		
Fersken	ved 1 °C	opptil 13 dager
Plommer	ved 1 °C	opptil 20 dager
Tyttebær	ved 1 °C	opptil 60 dager
Rabarbra	ved 1 °C	opptil 13 dager
Stikkelsbær	ved 1 °C	opptil 13 dager
Druer	ved 1 °C	opptil 29 dager

5 Spare energi

- Sørg for at det alltid er god ventilasjon. Ikke dekk til ventilasjonsåpninger eller -gitre.
- Ventilasjonsåpningene må ikke blokkeres.
- Ikke plasser enheten i direkte sollys eller like ved ovner, radiatorer og liknende.
- Energiforbruket er avhengig av forholdene på oppstillingsplassen, f.eks. temperaturen i omgivelsene (se 1.3 Apparatets bruksområde). Ved varmere omgivelsestemperatur kan energiforbruket være høyere.
- Hold døren åpen så kort tid som mulig
- I forhold til hvor lavt temperaturen innstilles blir energiforbruket høyere.
- Oppbevar alle matvarer godt innpakket og tildekket. Unngå rimdannelse.
- Ta ut matvarer kun så lenge det er nødvendig, slik at de ikke blir for varme.
- Sette inn varme matvarer: La først kjøle seg ned til romtemperatur.

6 Betjening

6.1 Betjenings- og visningselementer

Displayet gjør det mulig med en hurtig oversikt over temperaturinnstillingen og tilstanden til funksjonene og innstillingene. Betjeningen av funksjonene og innstillingene skjer enten gjennom aktivering/deaktivering eller gjennom valg av en verdi.

6.1.1 Status-visning

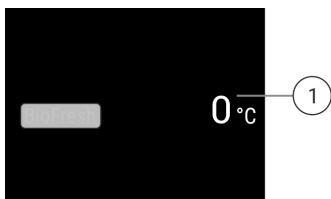

Fig. 5

(1) Temperaturdisplay

Status-visningen viser de innstilte temperaturene og er utgangsvisningen. Derfra skjer navigasjonen til funksjonene og innstillingene.

6.1.2 Navigasjon

Du får tilgang til de enkelte funksjonene via Navigasjon i menyen. Når du bekreftet en funksjon eller innstilling, lyder et lydsignal. Hvis du ikke foretar noe valg innen 10 sekunder, skifter visningen til Status-indikatoren.

Betjeningen av apparatet skjer via sveiping og bekreftelse i visningen:

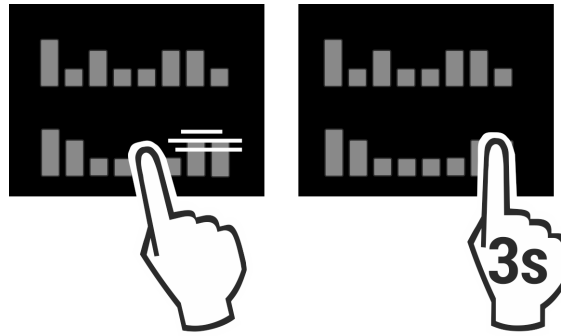

Fig. 6

Tilbake:

- Bekreft valg i undermenyen. Displayet skifter tilbake til menyen.



- velges. Displayet skifter tilbake til funksjonen/innstillingen.

Tilbake til Status-visningen:

- Lukk og åpne dør.
- Vent i 10 sekunder. Visningen skifter til Status-indikatoren.

6.1.3 Displaysymboler

Displaysymbolene gir informasjon om enhetens aktuelle tilstand.

Symbol	Apparatets tilstand
	Standby Enhet eller temperatursone er koblet ut.
	Pulserende tall Apparatet arbeider. Temperaturen pulserer til innstilt verdi er oppnådd.
	Pulserende symbol Apparatet arbeider. Innstillingen foretas.

6.2 Betjeningslogikk

6.2.1 Aktivere/deaktivere funksjon

Følgende funksjoner kan aktiveres/deaktiveres:

Symbol	Funksjon
	HumidityPlus

× Når funksjonen er aktiv, arbeider apparatet med høyere ytelse. Gjennom dette kan arbeidslyder for apparatet være forbigående høyere, og energiforbruket øker.

- ▶ Sveip til venstre på displayet til funksjonen vises.
- ▶ Bekreft valgt funksjonen med kort trykk.
- ▷ Det høres en bekreftelsestone.
- ▷ Status vises i menyen.
- ▷ Funksjon er aktivert/deaktivert.

Betjening

6.2.2 Velge funksjonsverdi

Ved følgende funksjoner kan det stilles inn en verdi i undermenyen:

Symbol	Funksjon
	Stille inn temperatur Slå apparatet av/på







- ▶ Sveip til venstre på displayet til funksjonen vises.
- ▶ Bekreft valgt funksjonen med kort trykk.
- ▶ Velg innstillingsverdi ved å sveipe i displayet.

Stille inn temperatur

- ▶ Bekreft valgt verdi med kort trykk.
- ▷ Det høres en bekreftelsestone.
- ▷ Displayet skifter til blått i aktivert tilstand.
- ▷ Displayet går tilbake til menyen.

6.2.3 Aktiver/deaktiver innstillingen

Følgende innstillinger kan aktiveres/deaktiveres:

Symbol	Innstilling
	WiFi ¹
	Inntastingsperre ²
	SabbathMode ²
	Cleaning Mode ²
	Minne ¹
	Tilbakestille ²
	Slå av ²

- ▶ Sveip til venstre på displayet til Innstillinger  vises.
- ▶ Bekreft innstillingene med å trykke.
- ▶ Sveip til ønsket innstilling vises.

¹ Aktiver innstillingen (shortpress)

- ▶ Trykk kort for å bekrefte.
- ▷ Det høres en bekreftelsestone.
- ▷ Status vises i menyen.
- ▷ Innstillingen er aktivert/deaktivert.

² Aktiver innstillingen (longpress)

- ▶ Trykk på utvalg for å bekrefte i 3 sekunder.
- ▷ Det høres en bekreftelsestone.
- ▷ Status vises i menyen.
- ▷ Displayet endrer seg.

6.2.4 Velg innstillingsverdi

Ved følgende innstillinger kan en verdi stilles inn i undermenyen:



Symbol	Innstilling
	Lysstyrke
	Døralarm



Symbol	Innstilling
	Språk

- ▶ Sveip til venstre på displayet til Innstillinger  vises.
- ▶ Bekreft innstillingene med å trykke.
- ▶ Sveip til ønsket innstilling vises.
- ▶ Trykk kort for å bekrefte.
- ▶ Velg ønsket innstillingsverdi ved å sveipe i displayet.
- ▶ Trykk kort for å bekrefte.
- ▷ Det høres en bekreftelsestone.
- ▷ Status vises kort i undermenyen.
- ▷ Displayet går tilbake til menyen.

6.2.5 Hente frem kundemenyen

Følgende innstillinger kan hentes frem i kundemenyen:

Symbol	Funksjon
	BioFresh B-Value ¹
	Software

- ▶ Sveip til venstre på displayet til Innstillinger  vises.
- ▶ Trykk på Innstillinger.
- ▷ Undermenyen vises.
- ▶ Sveip til venstre på displayet til Apparatinformasjon  vises.
- ▶ Trykk i 3 sekunder.
- ▷ Inntastingsmenyen for en tallkode vises.
- ▶ Legg inn tallkoden 151.
- ▷ Kundemenyen.
- ▶ Sveip til venstre på displayet til ønsket innstilling vises.

¹ Velg verdi

- ▶ Trykk kort for å bekrefte.
- ▷ Det høres en bekreftelsestone.
- ▷ Status vises kort på displayet.
- ▷ Displayet går tilbake til menyen.

² Aktiver innstillingen

- ▶ For å bekrefte trykk på visningen i 3 sekunder.
- ▷ Det høres en bekreftelsestone.
- ▷ Status vises på displayet.
- ▷ Symbolet pulserer inntil apparatet er i drift.

6.3 Funksjoner

	Temperatur
---	------------

Temperaturen avhenger av følgende faktorer:

- hvor ofte døren åpnes
- hvor lenge døren åpnes
- romtemperaturen der apparatet er plassert
- typen og mengden matvarer og hvilken temperatur de har

BioFresh	Forhåndsinnstilling
	BioFresh B-Value

Stille inn temperatur

Du stiller inn temperaturen via **BioFresh B-Value** i kundemenyen.

HumidityPlus

Med denne funksjonen øker du luftfuktigheten i apparatet slik at det utvikles et fuktig klima i apparatet.

Funksjon HumidityPlus	Lagringsklima	Bruk
aktivert	fuktig lagringsklima	Lagring av uinnpakket salat, grønnsaker og frukt med høy egen fuktighet (se 4.1.1 BioFresh)
deaktivert (forinnstilling)	tørt lagringsklima	Lagring av tørr eller pakket mat (f.eks. meieriprodukter, kjøtt, fisk, pølse (se 4.1.1 BioFresh)

Aktivere HumidityPlus

- ▶ Trykk gjentatte ganger på navigasjonspilen til den tilsvarende funksjonen vises.

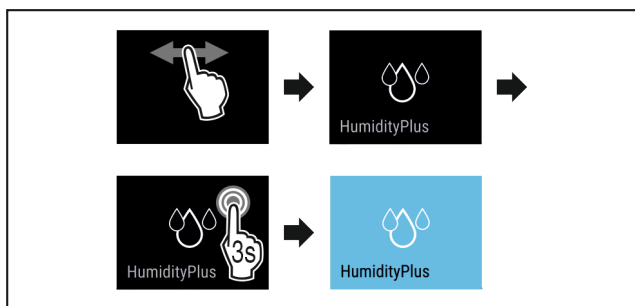

Fig. 7

- ▶ Følg anvisningene (se Fig. 127).
- ▷ HumidityPlus-funksjonen er aktivert.

Deaktivere HumidityPlus

- ▶ Trykk gjentatte ganger på navigasjonspilen til den tilsvarende funksjonen vises.

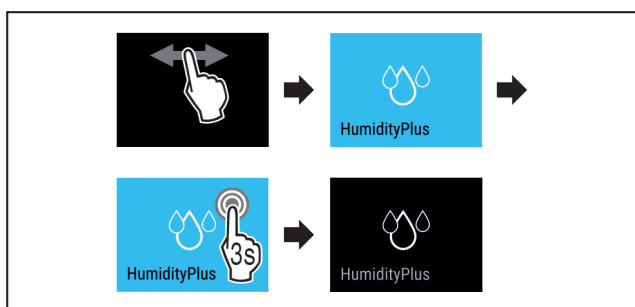

Fig. 8

- ▶ Følg anvisningene (se Fig. 128).
- ▷ HumidityPlus-funksjonen er deaktivert.

6.4 Innstillinger

Språk

Med denne innstillingen kan du stille inn språket på visningen.

Følgende språk kan velges:

- Tysk
- Engelsk
- Fransk
- Spansk

- Italiensk
- Nederlandsk
- Tsjekkisk
- Polsk
- Norsk
- Russisk
- Kinesisk

Aktiver/deaktiver innstillingen

- ▶ Aktivere / deaktivere (se 6.2 Betjeningslogikk).



Opprette WLAN-forbindelse

Denne innstillingen gjør det mulig å opprette forbindelse mellom apparatet og internett. Tilkoblingen styres via SmartDevice-boksen. Deretter kan apparatet via SmartDevice-App integreres i et SmartHome-System. Via SmartDevice-App og ytterligere kompatible partnernetverk kan dessuten utvidede alternativ- og innstillingsmuligheter brukes.

Merk

SmartDevice-boksen er tilgjengelig i [Liebherr hvitevarebutikk \(https://home.liebherr.com/shop/de/deu/smartdevice-box.html\)](https://home.liebherr.com/shop/de/deu/smartdevice-box.html).

Du finner mer informasjon om tilgjengelighet, forutsetninger og de forskjellige alternativene på <https://smartdevice.liebherr.com/install>.

Bruk:

- Betjene apparatet via SmartDevice-App eller via kompatible partnernetverk.
- Bruke utvidede funksjoner og innstillinger.
- Se apparatets status for øyeblikket via SmartDevice-App.

- SmartDevice-boksen er kjøpt og satt inn (se <https://smartdevice.liebherr.com/install>).
- SmartDevice-Appen er installert (se <https://apps.home.liebherr.com/>).

Opprette forbindelse

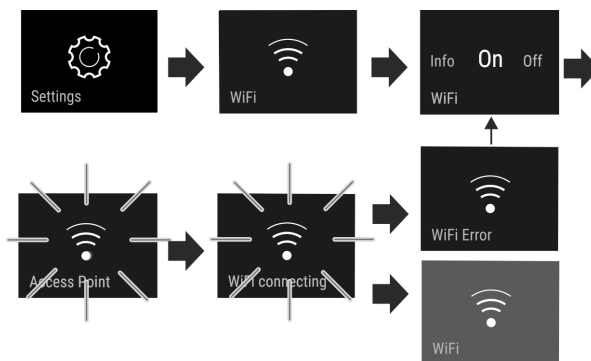

Fig. 9

- ▶ Aktivert innstillingen (se 6.2 Betjeningslogikk).
- ▷ Forbindelsen opprettes: Connecting vises. Symbolet pulserer.
- ▷ Forbindelsen er opprettet: WiFi vises, og indikatoren blir blå.
- ▷ Tilkoblingen mislyktes: WiFi Error vises.

Koble fra forbindelsen

- ▶ Deaktivere innstillingen (se 6.2 Betjeningslogikk).

Betjening

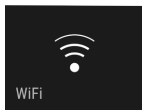
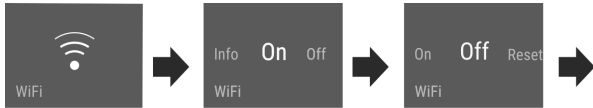



Fig. 10

Forbindelsen er frakoblet: Symbolet  vises kontinuerlig.

Tilbakestille forbindelsen

► Tilbakestille innstillinger (se 6.2 Betjeningslogikk).

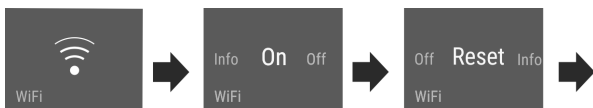

Fig. 11

► Forbindelsen og andre innstillinger tilbakestilles til tilstanden ved levering.



Inntastingsperre

Denne innstillingen unngår utilsiktet betjening av apparatet f.eks. av barn.

Bruk:

- Unngå utilsiktet endring av innstillinger og funksjoner.
- Unngå utilsiktet utkobling av apparatet.
- Unngå utilsiktet temperaturinnstilling.

Aktiver/deaktiver innstillingen

► Aktivere/deaktivere. (se 6.2 Betjeningslogikk)

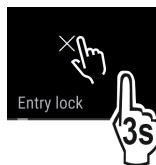

Displaylysstyrke

Denne innstillingen gjør det mulig med trinnvis innstilling av displayets lysstyrke.

Følgende lysstyrke-trinn kan stilles inn:

- 40 %
- 60 %
- 80 %
- 100 %

Velge innstilling

► Still inn verdi (se 6.2 Betjeningslogikk)



Døralarm

Denne innstillingen gjør det mulig å stille inn tiden før døralarmen (se Lukk døren) høres.

Følgende verdier kan stilles inn:

- 1 min
- 2 min
- 3 min
- Av

Velge innstilling

► Still inn verdi (se 6.5 Feilmeldinger).



Info

Denne innstillingen gir mulighet til avlesing av apparatinformasjon og tilgang til kundemenyen.

Følgende informasjon kan leses av:

- Modellnavn
- Indeks
- Serienummer
- Servicenummer

Hente apparatinformasjon

- Sveip på displayet til Innstillinger  vises.
- Bekreft visning.
- Sveip på displayet til informasjonen vises.
- Avles apparatinformasjonen.



SabbathMode

Denne innstillingen oppfylder de religiøse kravene på jødiske helligdager, som f.eks. sabbaten. Når SabbathMode er aktivert, er noen funksjoner i styreelektronikken utkoblet. På denne måten kan du bruke apparatet uten å forårsake en apparataktivitet.

En liste over Star-K-sertifiserte apparater finner du på www.star-k.org/appliances.

Dette apparatet er sertifisert av "Institute for Science and Halacha".



ADVARSEL

Fare for forgiftning!

Hvis det oppstår strøbrudd mens SabbathMode er aktivert, blir denne meldingen ikke lagret. Når strømmen vender tilbake, arbeider enheten igjen i SabbathMode. Når denne er avsluttet, sendes det ingen melding om strøbruddet i temperaturvisningen.

Hvis det oppstår strøbrudd mens enheten er i SabbathMode:

- Kontroller matvarenes kvalitet. Optinte matvarer skal ikke spises!

Apparatets egenskaper når SabbathMode er aktivert:

- Status-indikatoren viser SabbathMode kontinuerlig.
- Displayet er sperret for betjening, med unntak av SabbathMode.
- Hvis funksjoner/innstillinger er aktivert, forblir de aktive.
- Displayet forblir lyst når døren lukkes.
- Påminnelser blir ikke utført. Det innstilte tidsintervallet blir også stoppet. Funksjonen blir ikke ført videre i SabbathMode.
- Påminnelser og advarslene blir ikke vist. Det høres ingen lydsignaler, og i visningen vises det ingen advarsler/innstillinger, slik som f.eks. temperaturalarm, døralarm.
- Den innvendige belysningen er deaktivert.

- Tinesyklusen arbeider kun etter innstilt tid, uten hensyn til apparatets bruk.
- Etter et strømbrudd slår enheten seg over på SabbathMode av seg selv.

Aktivere/deaktivere SabbathMode

- ▶ For å aktivere funksjonen i visningen sveiper du til meny-punktet Innstillinger  og trykk i 1 sekund. Menyene skifter til tilgjengelige innstillinger.
- ▶ Sveip i visningen inntil symbolet for SabbathMode (Menora) vises. Trykk symbolet i tre sekunder.
- ▷ Visningen veksler farge.
- ▷ SabbathMode er aktivert.

For å deaktivere funksjonen trykker du på visningen i 3 sekunder.

SabbathMode er deaktivert.

CleaningMode

Denne innstillingen gjør det mulig med en komfortabel rengjøring av apparatet.

Denne innstillingen gjelder kjøledelen ().

Bruk:

- Utfør manuell rengjøring av kjøledelen.

Apparatets atferd når innstillingen er aktivert:

- Displayet viser kontinuerlig CleaningMode.
- Kjøledelen er slått av
- Innvendig belysning er aktiv.
- Påminnelsene og advarslene blir ikke vist. Det høres ingen signaltone.

Aktiver/deaktiver innstillingen

- ▶ Aktiver/deaktiver innstillingen (se 6.2 Betjeningslogikk) .
- ▷ Aktivert: Kjøledelen er slått av: Lyset forblir på.
- ▷ Deaktivert: tidligere innstilt temperatur er gjenopprettet.

Etter 60 min. blir innstillingen automatisk deaktivert. Deretter går apparatet videre i normal drift.

B5 BioFresh B-Value

Temperaturen i BioFresh er stilt inn på verdien **B5** ved utlevering. Statusvisningen på displayet viser den tilhørende nominelle temperaturen i det store BioFresh-rommet.

Du kan endre denne verdien marginalt hvis det er nødvendig på grunn av høyere eller lavere omgivelsestemperatur. Ved innstilling av verdien må det tas hensyn til følgende:

Verdi	Beskrivelse
B1	laveste temperatur
B1-B4	Temperatur kan falle under 0 °C, slik at matvarene lett kan fryse.
B5	forhåndsinnstilt temperatur
B9	høyeste temperatur

BioFresh B-Value

Velge innstillingsverdi

- ▶ Still inn verdien i kundemenyen (se 6.2 Betjeningslogikk) .
- ▶ Kontroller om apparatet når det ønskede temperaturområdet i BioFresh.

Tilbakestill

Med denne funksjonen kan alle innstillingen tilbakestilles til fabrikkinnstillingene. Alle innstillingene du har foretatt blir tilbakestilt til den opprinnelige innstillingen.

Aktivere innstilling

- ▶ Aktivere (se 6.2 Betjeningslogikk) .

Slå av enheten

Denne innstillingen gjør det mulig å slå av hele apparatet.

Koble ut hele apparatet

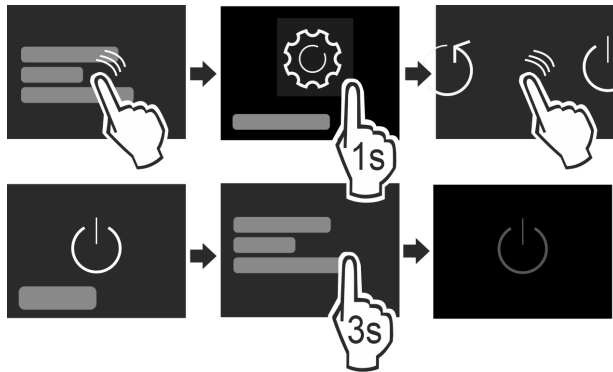

Fig. 12

- ▶ Aktivere / deaktivere (se 6.2 Betjeningslogikk) .
- ▷ Deaktivert: Displayet blir svart.

6.5 Feilmeldinger

Feilmeldinger vises i displayet. Det finnes to kategorier feilmeldinger:

Kategori	Betydning
Melding	Minner om generelle prosesser. Du kan gjennomføre disse prosessene og dermed fjerne meldingen.
Advarsel	Vises ved funksjonsfeil. Det lyder et signal i tillegg til indikeringen på displayet. Signallyden blir høyere helt til du bekrefter indikeringen med et trykk. Du kan selv utbedre funksjonsfeilen. Ved alvorlige funksjonsfeil må du ta kontakt med kundeservice.

6.5.1 Advarsler

Lukk døren

Meldingen vises når døren er åpen for lenge. Tiden frem til meldingen vises, kan stilles inn.

- ▶ Avslutt alarm: Bekreft meldingen .

- eller-
- ▶ Lukk døren.

Feil

Denne meldingen vises når det finnes en feil på apparatet. En modul i enheten oppviser en feil.

- ▶ Åpne døren.
- ▶ Skriv ned feilkoden.
- ▶ Bekreft meldingen .
- ▷ Signallyden stanser.
- ▷ Statusindikeringen vises.
- ▶ Lukk døren.

Utrustning

- Ta kontakt med kundeservice. (se 9.4 Kundeservice)

6.5.2 DemoMode

Hvis «D» vises på, er demonstrasjonsmodusen aktiv. Denne funksjonen er utviklet for forhandlere, da alle kjøletekniske funksjoner er deaktivert:

Deaktiver DemoMode

- Hvis en tid på displayet utløper:
- Bekreft visningen innen den utløpende tiden.
- ▷ DemoMode er deaktivert.
- Hvis ingen tid utløper på displayet:
- Trekk ut nettpluggen.
- Koble støpselet inn igjen.
- ▷ DemoMode er deaktivert.

7 Utrustning

7.1 Skuffer

Du kan ta ut skuffene for rengjøring.

Uttak og innsetting av skuffene er forskjellig avhengig av uttrekkssystemet. Apparatet kan inneholde ulike uttrekkssystemer.

Merk

- Energiforbruket øker og kjøleeffekten reduseres hvis det ikke er tilstrekkelig ventilasjon.
- Ventilasjonskanalen innvendig for viften på bakveggen må ikke blokkeres!

7.1.1 Skuff på apparatbunn eller glassplate

Skuffen går rett på apparatbunnen eller på en glassplate. Det finnes ingen skinner.

Hvis du tar ut skuffene, kan de underliggende glassplatene brukes som lagringsplater.

Ta ut skuffen

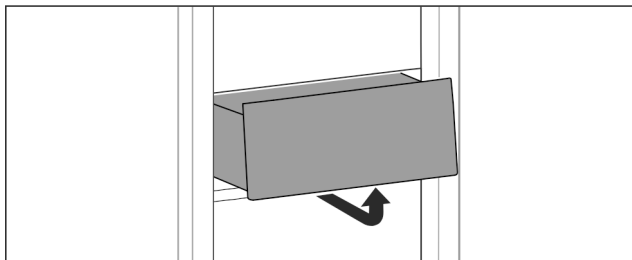

Fig. 13

- Ta ut skuffen iht. figuren.

Sette inn skuffen

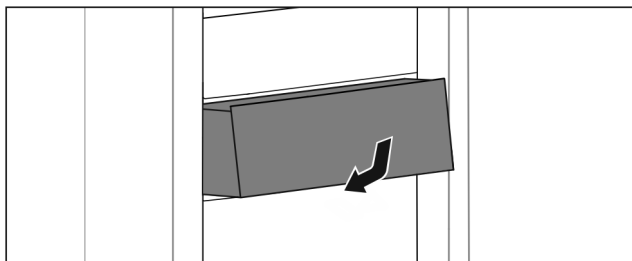

Fig. 14

- Sett inn skuffen etter figuren.

7.1.2 Skuff ført på beholderribbe

Skuffen går direkte på beholderribben. Det finnes ingen skinner.

Ta ut skuffen

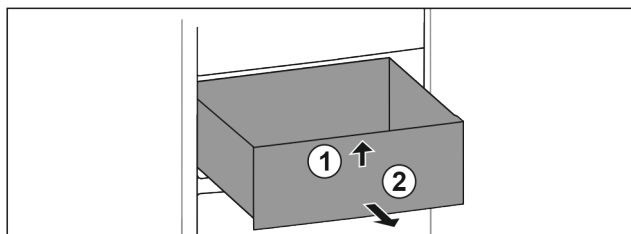

Fig. 15

- Trekk ut skuffen til anslag.
- Løft skuffen foran. Fig. 15 (1)
- Ta ut skuffen framover. Fig. 15 (2)

Sette inn skuffen

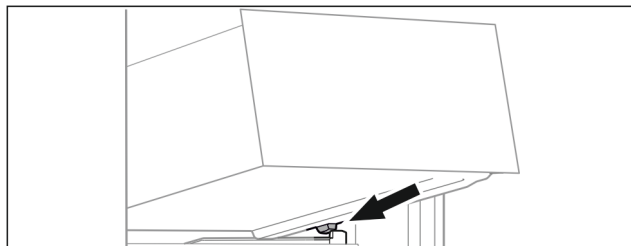

Fig. 16

- Sett skuffen på skrå bak stopperne på beholderribben. (se Fig. 136)
- Senk skuffen.
- Skyv inn skuffen bakover.

8 Vedlikehold

8.1 Demontere/montere uttrekkssystemer

Du kan ta noen uttrekkssystemene fra hverandre for rengjøring. Apparatet kan inneholde ulike uttrekkssystemer.

Følgende uttrekkssystemer kan tas fra hverandre eller ikke:

Uttrekkssystem	kan tas fra hverandre / kan ikke tas fra hverandre
Skuff på apparatbunn eller glassplate	kan ikke tas fra hverandre
Skuff ført på beholderribbe	kan tas fra hverandre (se 8.2 Skuff ført på beholderribbe)

8.2 Skuff ført på beholderribbe

8.2.1 Demontere uttrekkssystem

Forsikre deg om at følgende betingelser er oppfylt:

- Skuffen er tatt ut. (se 7.1.2 Skuff ført på beholderribbe)

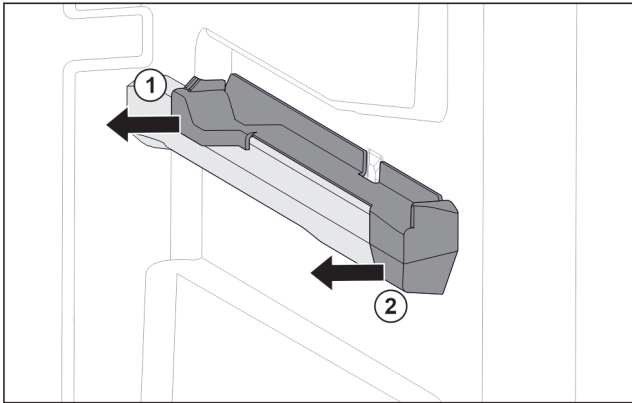

Fig. 17 Påsettsingsdel på høyre beholderribbe

- ▶ Grip påsettsingsdel nede bak.
- ▶ Trekk av påsettsingsdel bak til siden. Fig. 17 (1)
- ▶ Trekk av påsettsingsdel foran til siden. Fig. 17 (2)

8.2.2 Monter uttrekkssystem

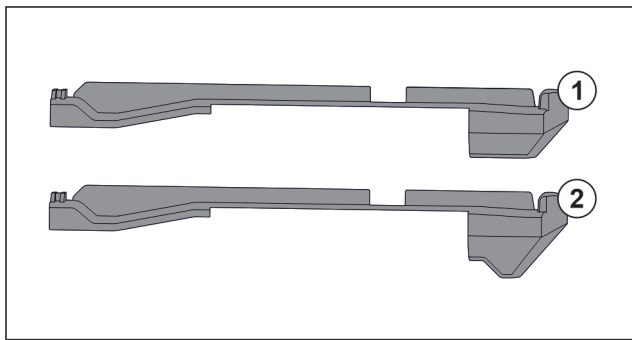

Fig. 18 Sammenligning av påsettsingsdeler

I apparatet finnes to ulike påsettsingsdeler. Påsettsingsdel over en nederste skuffen Fig. 18 (2) har en trekantet kant. Alle andre påsetting Fig. 18 (1) har en rett kant.

- ▶ Anbring påsettsingsdel Fig. 18 (2) med trekantet kant over nederste skuff.
- ▶ Anbring påsettsingsdel Fig. 18 (1) med rett kant til alle andre steder.

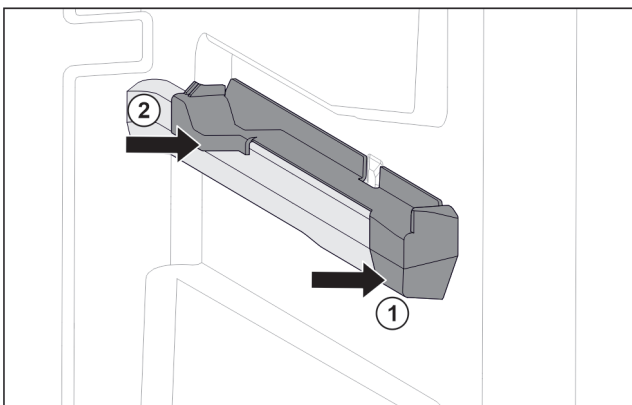

Fig. 19 Påsettsingsdel på høyre beholderribbe

- ▶ Sett på påsettsingsdel foran på beholderribben. Fig. 19 (1)
- ▶ Trykk på påsettsingsdel bak. Fig. 19 (2)

8.3 Avrime apparatet



ADVARSEL

Feil avisning av enheten!
Personskader og materielle skader.

- ▶ Bruk ikke andre mekaniske innretninger eller andre midler enn de som er anbefalt av produsenten for å fremskynde tiningen.
- ▶ Bruk aldri elektrisk varme- eller damprengjøringsutstyr, åpen ild eller defrostspray.
- ▶ Bruk aldri skarpe gjenstander for å fjerne is.

Avrimingen skjer automatisk. Vannet renner ut gjennom dreneringsåpningen og fordunster.

Vanndråper eller et tynt rim- eller islag på bakveggen er avhengig av funksjon og helt normalt. Disse må ikke fjernes.

- ▶ Rengjør dreneringsåpningen jevnlig (se 8.4 Rengjøre apparatet).

8.4 Rengjøre apparatet

8.4.1 Klargjøring



ADVARSEL

Fare for elektrisk støt!

- ▶ Trekk ut støpselet på kjøleenheten eller avbryt strømtilførselen.



ADVARSEL

Fare for brann

- ▶ Ikke påfør skader på kuldekreten.

- ▶ Tøm enheten.
- ▶ Trekk ut strømpluggen.

-eller-

- ▶ Aktiver CleaningMode. (se CleaningMode)

8.4.2 Rengjør innsiden

PASS PÅ

Usakkyndig rengjøring!
Skader på apparatet.

- ▶ Bruk utelukkende myke pussekluter og pH-nøytrale universalrengjøringsmidler.
- ▶ Ikke bruk slipende svamper eller stålull som kan lage riper.
- ▶ Ikke bruk sterke, skurende, sand-, klorid- eller syreholdige rengjøringsmidler.

- ▶ Rengjør plastflater med en myk, ren klut, lunkent vann og litt oppvaskmiddel for hånd.
- ▶ Rengjør metallflater med en myk, ren klut, lunkent vann og litt oppvaskmiddel for hånd.
- ▶ Dreneringsåpning Fig. 1 (3) Fjern eventuelt smuss med et tynt hjelpemiddel, for eksempel en bomullspinne.

8.4.3 Rengjøre utstyret

PASS PÅ

Usakkyndig rengjøring!
Skader på apparatet.

- ▶ Bruk utelukkende myke pussekluter og pH-nøytrale universalrengjøringsmidler.
- ▶ Ikke bruk slipende svamper eller stålull som kan lage riper.
- ▶ Ikke bruk sterke, skurende, sand-, klorid- eller syreholdige rengjøringsmidler.

Kundehjelp

Rengjøring med en myk, ren klut, lunkent vann og litt oppvaskmiddel:

- Skuffe
- Demonter utstyr: se aktuelt kapittel.
- Rengjør utstyret.

8.4.4 Etter rengjøringen

- Tørk av enheten og utstyrsdelene med en tørr klut
- Koble til strømkontakten og slå på enheten. Når temperaturen er lav nok
- Legg inn matvarer.
- Gjenta rengjøringen regelmessig.

9 Kundehjelp

9.1 Tekniske data

Temperaturområde	
BioFresh	B1 til B9

Maksimal belastningsvekt for utstyr			
Utrustning	Apparatbredde 550 mm (se monteringsanvisning, apparatmål)	Apparatbredde 600 mm (se monteringsanvisning, apparatmål)	Apparatbredde 700 mm (se monteringsanvisning, apparatmål)
Skuff på glassplate	12 kg	15 kg	--
Skuff ført på beholderribbe	14 kg	19 kg	19 kg

Belysning	
Energieffektivitetsklasse ¹	Lyskilde
Dette produktet inneholder en lyskilde i energieffektivitetsklasse G	LED

¹ Produktet kan inneholde lyskilder med forskjellige energieffektivitetsklasser. Den laveste energieffektivitetsklassen er angitt.

9.2 Driftslyder

Enheden avgir ulike driftslyder når den er i drift.

- Ved **lav kjøleeffekt** arbeider enheten energisparende, men i lengre tid. Lydstyrken er **lavere**.
- Ved **sterk kjøleeffekt** blir matvarer hurtigere nedkjølt. Lydstyrken er **høyere**.

Eksempler:

- aktiverte funksjoner (se 6.3 Funksjoner)

- ventilator i drift
- nylig innlagte matvarer
- høy omgivelsestemperatur
- åpen dør over lengre tid

Lyd	Mulig årsak	Lydtype
Boble- og plaske-lyder	Kjølemiddel strømmer i kjølekretsen.	Normal arbeidslyd
Hvese- og visle-lyder	Kjølemiddel sprutes inn i kjølekretsen.	Normal arbeidslyd
Brumming	Apparatet avkjøler. Lydstyrken avhenger av kjøleeffekten.	Normal arbeidslyd
Slurpelyder	Døren med lukkedempet åpnes og lukkes.	Normal arbeidslyd
Surring og rasling	Ventilatoren er i drift.	Normal driftslyd
Klikking	Komponenter slås på og av.	Normal koblingslyd
Klapring eller summing	Ventiler eller luker er aktive.	Normal koblingslyd

Lyd	Mulig årsak	Lydtype	Utbedring
Vibrasjon	Uegnet innbygging	Feillyd	Kontroller montering. Innjuster enheten.
Klapring	Utrustning, Gjenstander inne i enheten	Feillyd	Fest utstyrsdeler. La det være avstand mellom gjenstandene.

9.3 Teknisk feil

Denne enheten er konstruert og produsert for å fungere optimalt og vare lenge. Hvis det likevel skulle oppstå en feil under driften, bør du først undersøke om problemet skyldes en betjeningsfeil. I så fall må du selv dekke eventuelle kostnader, også under garantiperioden.

Du kan utbedre følgende feil selv.

9.3.1 Apparatfunksjon

Feil	Årsak	Løsning
Enheden fungerer ikke	→ Enheden er ikke slått på.	► Slå enheten på.
	→ Kontakten sitter ikke riktig på	► Kontroller kontakten
	→ Sikringen for strømuttaket har gått	► Kontroller sikringen
	→ Strøbrudd	► Hold enheten lukket ► Beskytt matvarene: Legg kjølebatterier oppå matvarene eller bruk en annen frysemulighet, dersom strøbruddet varer lenge

Feil	Årsak	Løsning
		► Ikke frys inn igjen matvarer som har vært tint
	→ Stikkkontakten i enheten er ikke helt i.	► Kontroller stikkkontakten.
Temperaturen er ikke lav nok	→ Enhetens dør er ikke skikkelig lukket	► Lukk døren
	→ Det er ikke tilstrekkelig ventilasjon	► Friggjør ventilasjonsgitteret, og rengjør det.
	→ Omgivelsestemperaturen er for høy	► Problemløsning: (se 1.3 Apparatets bruksområde) .
	→ Enheten er åpnet for ofte eller for lenge	► Vent og se om temperaturen synker til riktig verdi av seg selv. Hvis ikke, kontakt kundeservice (se 9.4 Kundeservice) .
	→ Temperaturen er ikke riktig innstilt	► Still inn en lavere temperatur, og kontroller på nytt etter 24 timer.
	→ Enheten står for nær en varmekilde (komfyr, varmeovn osv.).	► Flytt enheten eller varmekilden.
	→ Apparaet ble ikke montert riktig i nisjen.	► Kontroller om apparatet er riktig montert og at døren lukker riktig.
Dørpakningen er defekt eller skal skiftes av andre grunner.	→ Dørpakningen kan skiftes ut. Den kan skiftes ut uten at du trenger noe verktøy.	► Kontakt kundeservice (se 9.4 Kundeservice) .
Enheten er tilrimet eller det danner seg kondensvann.	→ Dørpakningen kan ha sklidd ut av sporet.	► Kontroller at dørpakningen sitter som den skal i sporet.

9.3.2 Utrustning

Feil	Årsak	Løsning
Innvendig belysning lyser ikke.	→ Enheten er ikke slått på.	► Slå enheten på.
	→ Døren har vært åpen i over 15 min.	► Når døren er åpen, slukkes den innvendige belysningen automatisk etter ca. 15 min.
	→ LED-belysningen er ødelagt eller dekkelet er skadet.	► Kontakt kundeservice (se 9.4 Kundeservice) .

9.4 Kundeservice

Kontroller først om du kan utbedre feilen selv. (se 9 Kundehjelp) . Kontakt kundeservice hvis du ikke finner ut av problemet

Du finner kontaktinformasjon i den vedlagte brosjyren «Liebherr service».



ADVARSEL

Ikke-forskriftsmessig reparasjon!
Personskader.

- Reparasjoner og inngrep i enheten eller strømforsyningsdelene, som ikke uttrykkelig er nevnt i (se 8 Vedlikehold) , skal kun utføres av kundeservice.
- Hvis nettilkoblingsledningen er skadet, må den kun skiftes ut av produsentens servicepersonell eller en annen person med tilsvarende kvalifikasjoner.
- Hvis apparatet har støpsel for enheter med liten varmeutvikling, er det tillatt for kunden å skifte det.

9.4.1 Kontakte kundeservice

Forsikre deg om at følgende apparatinformasjon foreligger:

- Apparatbetegnelse (modell og indeks)
- Servicenr. (Service)
- Serienr. (S-nr.)

► Hent frem apparatinformasjon via displayet (se Info) .
-eller-

► Hent apparatinformasjon fra typeskiltet (se 9.5 Typeskilt) .

- Skriv ned enhetsinformasjonen.
- Varsle kundeservice: Meddele feil og apparatinformasjon.
- ▷ Dette sikrer rask og effektiv service
- Følg videre anvisninger fra kundeservice.

9.5 Typeskilt

Typeskiltet befinner seg bak skuffene på innsiden av enheten.

Sette ut av drift

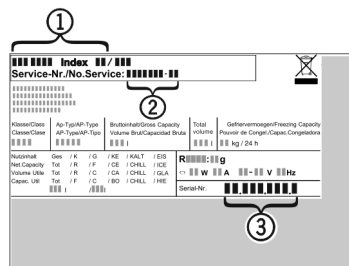

Fig. 20

- (1) Enhetsbetegnelse (3) Serienr.
(2) Servicenr.
▶ Avles informasjonen fra typeskiltet.

10 Sette ut av drift

- ▶ Tøm enheten.
- ▶ Slå av apparatet (se 6.4 Innstillinger).
- ▶ Trekk ut strømpluggen.
- ▶ Fjerne enhetspluggen hvis nødvendig: Trekk den ut og flytt den samtidig fra venstre mot høyre.
- ▶ Rengjør enheten (se 8.4 Rengjøre apparatet).
- ▶ La døren stå åpen, slik at det ikke oppstår ubehagelig lukt

11 Avfallshåndtering

11.1 Forbered apparatet for avfallshåndtering



Li-Ion

Liebherr bruker batterier i noen apparater. I EU har lovgiveren av miljømessige grunner forpliktet sluttbrukeren til å ta ut disse batteriene før gamle apparater avfallshåndteres. Hvis apparatet inneholder batterier, er det plassert en tilsvarende anvisning om dette på apparatet.

Lamper I tilfelle du kan ta ut lampene selvstendig og uten å ødelegge disse, tar du også ut disse før avfallshåndteringen.

- ▶ Ta apparatet ut av drift.
- ▶ apparat med batterier: Ta ut batteriene. For beskrivelse, se kapitlet **Vedlikehold**.
- ▶ Hvis mulig: demonter lamper uten å ødelegge disse.

11.2 Avfallshåndter apparatet på miljøvennlig måte



Apparatet inneholder fortsatt verdifulle materialer, og det må ikke kastes som vanlig, usortert husholdningsavfall.



Li-Ion



Li-Ion

Avfallshåndter batteriene separat fra det gamle apparatet. Du kan levere inn batteriene kostnadsfritt hos forhandleren eller til resirkulerings- og gjenvinningsstasjoner.

Lamper Demonterte lamper skal avfallshåndteres via de aktuelle innsamlingsystemene.

Gjelder for Tyskland:

Du kan avfallshåndtere apparatet kostnadsfritt ved de lokale resirkulerings- og gjenvinningsstasjonene i samlebeholder for klasse 1. Ved kjøp av et nytt kjøle-/fryseapparat og en salgflate > 400 m² tar forhandleren kostnadsfritt imot det gamle apparatet.



ADVARSEL

Kjølemiddel- og oljelekkasje!

Brann. Kjølemiddelet er miljøvennlig, men brennbart. Oljen er også brennbar. Kjølemiddel- og oljelekkasje kan antennes ved tilstrekkelig høy konsentrasjon og kontakt med en ekstern varmekilde.

▶ Ikke skad rørene til kjølemiddelkretsen og kompressoren.

- ▶ Transporter bort apparatet uten skader.
- ▶ Avfallshåndter batterier, lamper og apparat etter de ovenfornevnte angivelsene.

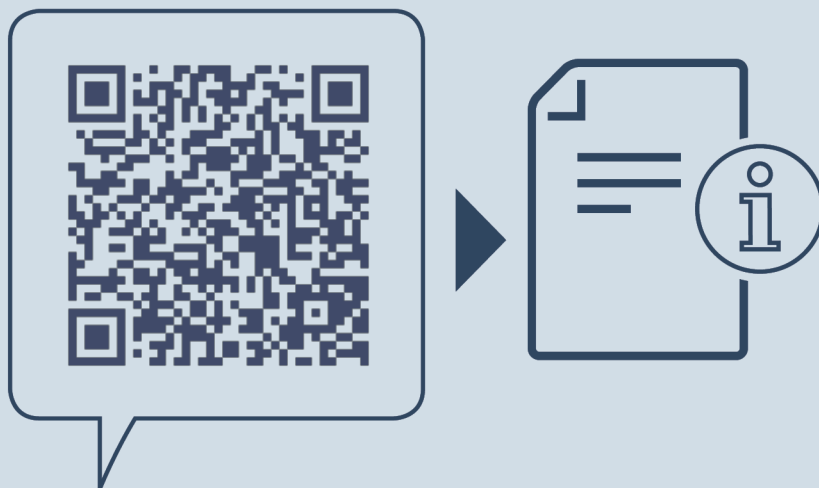

home.liebherr.com/fridge-manuals

NO Kjøleskap med helroms BioFresh

Utgivelsesdato: 20221109

Artikkelnr.-indeks: 7088274-00

Liebherr-Hausgeräte Ochsenhausen GmbH
Memminger Straße 77-79
88416 Ochsenhausen
Deutschland