



Brugsanvisning

Quality, Design and Innovation















home.liebherr.com/fridge-manuals



LIEBHERR

Indhold

1	Oversigt over apparatet	3
1.1	Leveringsomfang.....	3
1.2	Oversigt over apparat og udstyr.....	3
1.3	Skabets anvendelsesområde.....	3
1.4	Konformitet.....	3
1.5	EPREL-database.....	3
2	Generelle sikkerhedshenvisninger	4
3	Idriftsættelse	5
3.1	Tænd for skabet.....	5
3.2	Placering af udstyret.....	5
4	Administration af fødevarer	6
4.1	Opbevaring af fødevarer.....	6
4.2	Opbevaringstider.....	6
5	Energibesparelse	7
6	Betjening	7
6.1	Betjeningselementer og displayelementer.....	7
6.1.1	Status-visning.....	7
6.1.2	Navigation.....	7
6.1.3	Symboler.....	7
6.2	Betjeningslogik.....	8
6.2.1	Aktiver/deaktiver funktion.....	8
6.2.2	Valg af funktionsværdi.....	8
6.2.3	Aktiver/deaktiver indstilling.....	8
6.2.4	Valg af indstillingsværdi.....	8
6.2.5	Hent kundemenuen.....	8
6.3	Funktioner.....	9
	Temperatur.....	9
		
	HumidityPlus.....	9
6.4	Indstillinger.....	9
	Sprog.....	9
	Opret WLAN-forbindelse.....	9
	Indtastningsspærre.....	10
	Displayets lysstyrke.....	10
	Døralarm.....	10
	Info.....	10
	SabbathMode.....	10
	CleaningMode.....	11
	BioFresh B-Value.....	11
	Nulstil.....	11
	Sluk for skabet.....	11
6.5	Fejlmeldinger.....	11
6.5.1	Advarsler.....	12
6.5.2	DemoMode.....	12
7	Udstyr	12
7.1	Skuffer.....	12
8	Service	13
8.1	Adskillelse/montering af udtrækssystemer.....	13

8.2	Skuffe ført på beholderrist.....	13
8.3	Afrimning af apparatet.....	13
8.4	Rengøring af skabet.....	13
9	Kundeservice	14
9.1	Tekniske data.....	14
9.2	Driftslyde.....	14
9.3	Teknisk fejl.....	14
9.4	Kundeservice.....	15
9.5	Typeskilt.....	16
10	Sæt ud af drift	16
11	Bortskaffelse	16
11.1	Forberedelse af apparatet til bortskaffelse.....	16
11.2	Miljøvenlig bortskaffelse af apparatet.....	16

Producenten arbejder løbende på at videreudvikle alle typer og modeller. Derfor beder vi om din forståelse for, at vi er nødt til at forbeholde os ret til ændringer hvad angår form, udstyr og teknik.







Symbol	Forklaring
	Læs vejledningen Få at lære alle fordelene ved dit nye apparat at kende bedes du læse henvisningerne i denne vejledning grundigt igennem.
	Fuldstændig vejledning på internettet Den udførlige vejledning kan findes på internettet med QR-koden på forsiden af vejledningen eller ved at indtaste servicenummeret på home.liebherr.com/fridge-manuals . Servicenummeret kan findes på typeskiltet: 
	Kontrollér apparatet Kontrollér alle dele for transportskader. Henvend dig til forhandleren eller kundeservice i tilfælde af klager.
	Afvielser Vejledningen gælder for flere modeller, derfor kan forekomme afvielser. Afsnit, der kun gælder for bestemte enheder, er mærket med en stjerne (*).
	Handlingsanvisninger og handlingsresultater Handlingsanvisninger er mærket med ▶. Handlingsresultater er mærket med en ▷.
	Videoer Du kan finde videoer om apparaterne på YouTube-kanalen hos Liebherr-Hausgeräte.

Fig. Vejledende illustration

Denne brugervejledning gælder for:

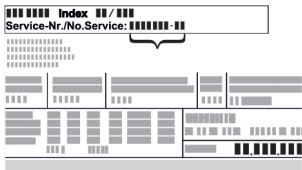
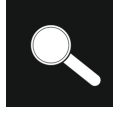
SIBa	3950
------	------

1 Oversigt over apparatet

1.1 Leveringsomfang

Kontroller alle dele for transportskader. Henvend dig til forhandleren eller kundeservice i tilfælde af klager (se 9.4 Kundeservice).

Leveringen omfatter følgende dele:

- Indbygningsskab
- Udstyr (afhængigt af model)
- Monteringsmateriale (afhængigt af model)
- „Quick Start Guide“
- „Installation Guide“
- Servicebrochure

1.2 Oversigt over apparat og udstyr

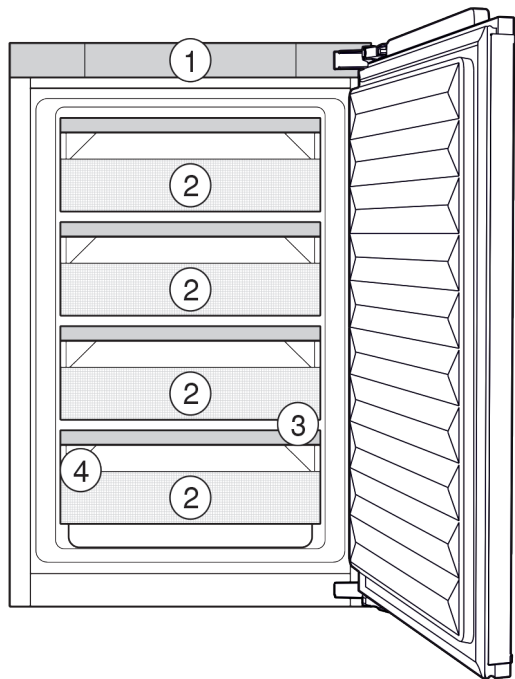

Fig. 1 Vejle-

dende visning

Udstyr

- | | |
|-------------------------|------------------|
| (1) Betjeningselementer | (3) Afløbsåbning |
| (2) BioFresh-Safe | (4) Typeskilt |

Bemærk

► Hylde, skuffer eller kurve er ved leveringen anbragt således, at der opnås en optimal energieffektivitet. Ændringer af placeringen inden for de pågældende positioneringsmuligheder, f.eks. for hylde i køledelen, påvirker dog ikke energiforbruget.

1.3 Skabets anvendelsesområde

Bestemmelsesmæssig anvendelse

Skabet er udelukkende egnet til køling af fødevarer i husholdninger eller i husholdningslignende omgivelser. Hertil hører eksempelvis

- personalekøkkener, pensionater med servering af morgenmad,

- til brug for gæster på landsteder, hoteller, moteller og andre steder med overnatning,
- til catering eller anden engrosvirksomhed.

Skabet er ikke egnet til indfrysning af fødevarer.

Al anden anvendelse er ikke tilladt.

Sandsynlig forkert anvendelse

Følgende anvendelse er udtrykkeligt forbudt:

- Opbevaring og køling af medikamenter, blodplasma, laboratoriepræparater eller lignende stoffer og produkter i henhold til bekendtgørelsen 2007/47/EF om medicinsk udstyr
- Anvendelse i områder med eksplosionsrisiko

Misbrug af skabet kan medføre, at de opbevarede varer beskadiges eller fordærves.

Klimaklasser

Skabet er alt efter klimaklasse beregnet til brug ved begrænset omgivende temperatur. Klimaklassen, som dit skab er omfattet af, er trykt på typeskiltet.

Bemærk

► For at sikre en problemfri funktion skal de angivne omgivende temperaturer overholdes.

Klimaklasse	For en omgivende temperatur fra
SN	10 °C til 32 °C
N	16 °C til 32 °C
ST	16 °C til 38 °C
T	16 °C til 43 °C

1.4 Konformitet

Kølemiddelkredsløbets tæthed er kontrolleret. Apparatet opfylder de gældende sikkerhedsbestemmelser samt de tilhørende forskrifter i indbygget tilstand.

EU-overensstemmelseserklæringens fuldstændige tekst kan findes på følgende internetadresse: www.Liebherr.com

BioFresh-rummet opfylder kravene til et kølerum i henhold til DIN EN 62552:2020.

1.5 EPREL-database

Fra den 1. marts 2021 kan oplysningerne om mærkningen af energiforbruget og økodesign-kravene findes i den europæiske produktdatabase (EPREL). Du finder produkt databasen under følgende link: <https://eprel.ec.europa.eu/>. Her opfordres du til at indtaste modelidentifikationen. Modelidentifikationen findes på typeskiltet.

2 Generelle sikkerhedshenvisninger

Opbevar denne brugsanvisning sikkert, så du altid kan slå op i den, når du får brug for det.

Hvis du giver apparatet videre, skal du også give brugsanvisningen med til den efterfølgende ejer.

Læs denne brugsanvisning, før apparatet tages i brug, så det kan benyttes korrekt og sikkert. Følg altid de deri angivne anvisninger, sikkerhedshenvisninger og advarsels-henvisninger. De er vigtige, så du altid kan installere og anvende apparatet sikkert og problemfrit.

Farer for brugeren:

- Dette apparat kan anvendes af børn samt af personer med nedsatte fysiske, sensoriske eller mentale færdigheder eller mangel på erfaring og viden, hvis de er under opsyn, eller hvis de har modtaget instruktion i sikker anvendelse af skabet, og hvis de er bevidste om de eventuelle farer, der er forbundet med anvendelsen. Børn må ikke lege med skabet. Børn må kun udføre rengøring og vedligeholdelse, der kan udføres af brugeren, hvis de er under opsyn. Børn på 3-8 år må komme ting i og tage ting ud af skabet. Børn under 3 år skal holdes på afstand af skabet, hvis de ikke er under permanent opsyn.
- Der skal være nem adgang til stikdåsen, så apparatet hurtigt kan afbrydes fra strømmen i tilfælde af en nødsituation. Den skal befinde sig uden for apparatets bagsideområde.
- Tag altid fat i stikket, når skabet skal afbrydes fra elnettet. Træk ikke i ledningen.
- I tilfælde af fejl trækkes stikket ud eller sikringen frakobles.
- Ledningen må ikke beskadiges. Skabet må ikke bruges med defekt ledning.
- Reparationer og indgreb på apparatet må kun udføres af kundeservice eller andet dertil uddannet fagpersonale.
- Skabet må kun monteres, tilsluttes og bortskaffes i henhold til oplysningerne i vejledningen.
- Skabet må kun benyttes i indbygget tilstand.

Fare for brand:

- Det anvendte kølemiddel (angivelser på typeskiltet) er miljøvenligt, men brandbart. Udslippende kølemiddel kan antænde.

- Kølekredsløbets rørledninger må ikke beskadiges.
- Håndter ikke tændingskilder i skabets indre.
- Inde i skabet må der ikke bruges elektriske apparater (f.eks. damprengørings-apparater, varmeapparater, ismaskiner osv.).
- Hvis kølemiddel strømmer ud: Åben ild eller antændelseskilder i nærheden af udstrømningsstedet fjernes. Udluft rummet godt. Kontakt en servicetekniker.
- Opbevar ingen eksplosive stoffer eller spraydåser med brændbare drivgasser som f. eks. butan, propan, pentan osv. i skabet. Sådanne spraydåser kan kendes på den påtrykte oplysning om indholdsstofferne eller et flammesymbol. Gasser, som eventuelt slipper ud, kan antændes gennem elektriske komponenter.
- Tændte stearinlys, lamper og andre genstande med åben flamme skal holdes væk fra apparatet, så de ikke sætter apparatet i brand.
- Drikkevarer med alkohol eller beholdere med andet alkohol skal opbevares godt tillukket. Alkohol, som eventuelt slipper ud, kan antændes gennem elektriske komponenter.

Fare for at falde ned eller vælte:

- Sokkeler, skuffer, døre osv. må ikke benyttes som trin og man må ikke støtte sig til dem. Dette gælder især for børn.

Fare for levnedsmiddelforgiftning!

- Spis ikke nogen fødevarer, som er blevet opbevaret i for lang tid.

Fare for forfrysninger, fornemmelse af følelseløshed og smerter:

- Undgå vedvarende hudkontakt med kolde overflader eller køle-/frysevarer, eller træf beskyttelsesforanstaltninger, f.eks. ved at anvende handsker.

Fare for kvæstelser og beskadigelser:

- Varm damp kan medføre skoldninger. Til afrimning må der ikke benyttes elektriske varme- eller damprenseapparater, åben ild eller afisningspray.
- Benyt ikke skarpe genstande til fjernelse af is.

Fare for klemning:

- Tag ikke fat om hængslet, når døren åbnes og lukkes. Fingrene kan komme i klemme.

Symboler på skabet:



Symbolet kan være anbragt på kompressoren. Det refererer til olien i kompressoren og gør opmærksom på følgende fare: Kan være dødeligt, hvis det indtages eller kommer ind i luftvejene. Denne information har kun betydning ved bortskaffelsen. Ved normal anvendelse er der ingen fare.



Symbolet findes på kompressoren og angiver faren for brandfarlige stoffer. Mærkatene må ikke fjernes.



Denne eller en lignende mærkat findes måske på bagsiden af skabet. Den refererer til skumdækkede paneler i døren og/eller kabinettet. Denne information har kun betydning ved bortskaffelsen. Mærkatene må ikke fjernes.

Overhold advarselshenvisningerne og de andre specifikke henvisninger i de andre kapitler:

	FARE	Gør opmærksom på en umiddelbart farlig situation, som har døden eller alvorlige kvæstelser til følge, når den ikke undgås.
	ADVARSEL	Gør opmærksom på en farlig situation, som kan have døden eller alvorlige kvæstelser til følge, når den ikke undgås.
	FORSIGTIG	Gør opmærksom på en farlig situation, som kan have lettere eller større kvæstelser til følge, når den ikke undgås.
	VIGTIGT	Gør opmærksom på en farlig situation, som kan have materielle skader til følge, når den ikke undgås.
	Bemærk	Angiver nyttige henvisninger og tips.

3 Idriftsættelse

3.1 Tænd for skabet

Sørg for, at følgende forudsætninger er opfyldt:

- Skabet er indbygget og tilsluttet i overensstemmelse med monteringsvejledningen.
- Tape, klæbe- og beskyttelsesfolie samt transportsikringen i og på skabet er fjernet.
- Alt reklamemateriale er fjernet fra skufferne.

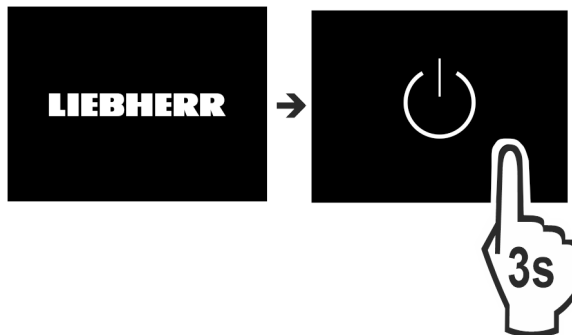

Fig. 2

- ▶ Tænd for apparatet via displayet.

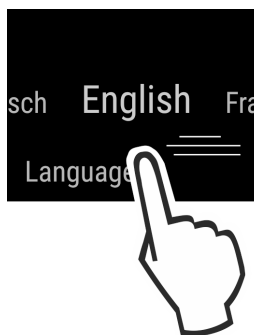

Fig. 3

- ▶ Vælg sproget.
- ▷ Statusvisningen vises.

Apparatet starter i DemoMode:

Når apparatet starter i DemoMode, kan du deaktivere DemoMode inden for de næste 5 minutter.

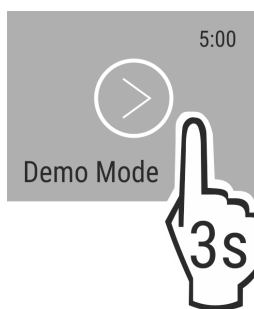

Fig. 4

- ▶ Tryk på DemoMode i 3 sekunder.
- ▷ DemoMode er deaktiveret.

Bemærk

Producenten anbefaler:

- ▶ Ilægning af fødevarer: Vent ca. 6 timer, indtil den indstillede temperatur er nået.

3.2 Placering af udstyret

- ▶ Anbring medfølgende udstyr for at udnytte skabet optimalt.
- ▶ Anskaf en SmartDevice-boks, og sæt den i (se smartdevice.liebherr.com).
- ▶ Installér SmartDevice-appen (se apps.home.liebherr.com).

Bemærk

Du kan købe tilbehør i Liebherr-Hausgeräte-Shop (home.liebherr.com).

4 Administration af fødevarer

4.1 Opbevaring af fødevarer



ADVARSEL

Brandfare

- Undlad at bruge elektriske apparater i apparatets levnedsmiddelområde, såfremt disse ikke anbefales af producenten.

Bemærk

Energiforbruget stiger, og køleeffekten reduceres, hvis ventilationen er utilstrækkelig.

- Hold altid luftslidsen fri.

Vær opmærksom på følgende, når der anbringes fødevarer:

- At luftåbningerne på bagvæggen i køleskabet er frie.
- At luftåbningerne på ventilatoren er frie.
- At fødevarerne er godt pakket ind.
- At fødevarer, der let optager eller afgiver lugt eller smag, opbevares i lukkede beholdere eller i tildækket tilstand.
- At rått kød eller fisk opbevares i rene, lukkede beholdere, så andre fødevarer ikke berøres, og så de ikke kan dryppe på andet.
- At væsker opbevares i lukkede beholdere.
- At fødevarer opbevares med afstand, så luften kan cirkulere frit.

Bemærk

Hvis disse angivelser ikke følges, kan det medføre, at fødevarer fordærves.

4.1.1 BioFresh

BioFresh forlænger opbevaringstiden for bestemte fødevarer sammenlignet med almindelig køling.

Ved fødevarer med angivelse af minimumholdbarheden er det altid den dato, der er angivet på emballagen, der gælder.

Bemærk

Når temperaturerne falder til under 0 °C, kan fødevarerne fryse.

- Opbevar ikke kuldefølsomme grøntsager som agurker, auberginer, zucchini samt kuldefølsomme, eksotiske frugter i BioFresh-køleskabe.

For at opbevare fødevarer optimalt kan du regulere luftfugtigheden i apparatet med funktionen HumidityPlus. (se HumidityPlus)

Funktionen HumidityPlus	Opbevaringsklima	Fødevarer
Aktiveret	Mere fugtigt opbevaringsklima	Uindpakket frugt og grønt med højt fugtindhold
Deaktiveret (forindstilling)	Mere tørt opbevaringsklima	Tørre eller emballerede fødevarer (f.eks. mejeriprodukter, kød, fisk og pålæg)

Placering af fødevarer

Når HumidityPlus er aktiveret:

- Læg uindpakket frugt og grønt i.
- Når HumidityPlus er deaktiveret:
- Læg tørre eller emballerede fødevarer i (f.eks. mejeriprodukter, kød, fisk og pålæg).

4.2 Opbevaringstider

De angivne opbevaringstider er vejledende.

Ved fødevarer med angivelse af minimumholdbarheden er det altid den dato, der er angivet på emballagen, der gælder.

4.2.1 BioFresh

Bemærk

Du kan også finde de vejledende værdier med BioFresh-appen <https://home.liebherr.com/de/deu/service/apps/landingpage-apps-emea.html>.

Vejledende værdier for opbevaringsvarighed ved deaktiveret HumidityPlus

Smør	ved 1 °C	op til 90 dage
Skærest	ved 1 °C	op til 110 dage
Mælk	ved 1 °C	op til 12 dage
Pølse, afskåret pålæg	ved 1 °C	op til 8 dage
Fjerkræ	ved 1 °C	op til 6 dage
Svinekød	ved 1 °C	op til 6 dage
Oksekød	ved 1 °C	op til 6 dage
Vildt	ved 1 °C	op til 6 dage

Bemærk

- Vær opmærksom på, at mere proteinholdige fødevarer fordærver hurtigere. Det vil sige, at skal- og krebsdyr fordærver hurtigere end fisk, og fisk hurtigere end kød.

Vejledende værdier for opbevaringsvarighed ved aktiveret HumidityPlus

Grøntsager, salater

Artiskokker	ved 1 °C	op til 14 dage
Selleri	ved 1 °C	op til 28 dage
Blomkål	ved 1 °C	op til 21 dage
Broccoli	ved 1 °C	op til 13 dage
Julesalat	ved 1 °C	op til 27 dage
Vårssalat	ved 1 °C	op til 19 dage
Ærter	ved 1 °C	op til 14 dage
Grønkål	ved 1 °C	op til 14 dage
Gulerødder	ved 1 °C	op til 80 dage
Hvidløg	ved 1 °C	op til 160 dage
Kålramb	ved 1 °C	op til 14 dage
Hovedsalat	ved 1 °C	op til 13 dage
Krydderurter	ved 1 °C	op til 13 dage
Porrer	ved 1 °C	op til 29 dage
Svampe	ved 1 °C	op til 7 dage
Radiser	ved 1 °C	op til 10 dage
Rosenkål	ved 1 °C	op til 20 dage
Asparges	ved 1 °C	op til 18 dage
Spinat	ved 1 °C	op til 13 dage
Savojkål	ved 1 °C	op til 20 dage

Frugt

Vejledende værdier for opbevaringsvarighed ved aktiveret HumidityPlus		
Abrikoser	ved 1 °C	op til 13 dage
Æbler	ved 1 °C	op til 80 dage
Pærer	ved 1 °C	op til 55 dage
Brombær	ved 1 °C	op til 3 dage
Dadler	ved 1 °C	op til 180 dage
Jordbær	ved 1 °C	op til 7 dage
Figner	ved 1 °C	op til 7 dage
Blåbær	ved 1 °C	op til 9 dage
Hindbær	ved 1 °C	op til 3 dage
Ribs	ved 1 °C	op til 7 dage
Søde kirsebær	ved 1 °C	op til 14 dage
Kiwi	ved 1 °C	op til 80 dage
Ferskner	ved 1 °C	op til 13 dage
Blommer	ved 1 °C	op til 20 dage
Tyttebær	ved 1 °C	op til 60 dage
Rabarber	ved 1 °C	op til 13 dage
Stikkelsbær	ved 1 °C	op til 13 dage
Druer	ved 1 °C	op til 29 dage

5 Energibesparelse

- Sørg altid for god ventilation og udluftning. Tildæk ikke ventilationsåbninger eller -gitre.
- Hold altid ventilatorens luftslids fri.
- Opstil ikke skabet, så det står i direkte sollys, ved siden af et komfur, et varmeapparat eller lignende.
- Energiforbruget afhænger af betingelserne på brugsstedet, f.eks. af den omgivende temperatur (se 1.3 Skabets anvendelsesområde) . Ved en varmere, omgivende temperatur kan energiforbruget øges.
- Åbn skabet i kortest mulige tid.
- Jo lavere temperaturen er indstillet, desto højere bliver energiforbruget.
- Alle fødevarer pakkes godt ind og opbevares tildækket. Dannelse af rim undgås.
- Tag kun fødevarer ud så længe som nødvendigt, så de ikke varmes for meget op.
- Varme retter lægges i: De skal afkøles til stuetemperatur forinden.

6 Betjening

6.1 Betjeningselementer og displayelementer

Displayet giver et hurtigt overblik over temperaturindstilling og status for funktioner og indstillinger. Betjeningen af funktionerne og indstillingerne sker enten ved at aktivere/deaktivere eller ved at vælge en værdi.

6.1.1 Status-visning

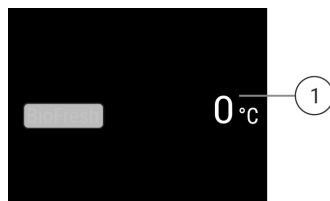

Fig. 5

(1) Temperaturvisning

Status-visningen viser de indstillede temperaturer. Det er startvisningen. Derfra kan der navigeres til funktionerne og indstillingerne.

6.1.2 Navigation

Du får adgang til de enkelte funktioner ved at navigere i menuen. Når en funktion eller indstilling er bekræftet, lyder der et akustisk signal. Hvis der ikke er valgt noget efter 10 sekunder, skifter displayet til Status-visningen.

Betjeningen af skabet sker ved strygebevægelser og med bekræftelser i displayet:

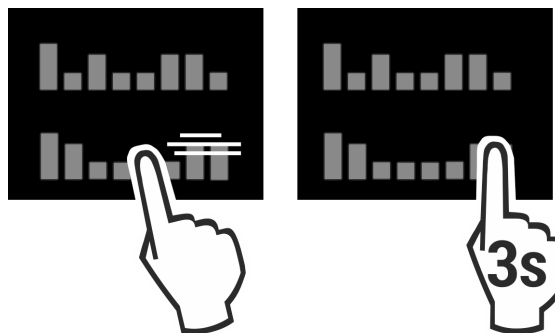



Fig. 6

Tilbage:

- Bekræft valget i undermenuen. Displayet går tilbage til menuen.







- Vælg . Displayet går tilbage til funktionen/indstillingen.

Tilbage til Status-visning:

- Luk døren og åbn den igen.
- Vent i 10 sekunder. Displayet skifter til Status-visningen.

6.1.3 Symboler

Symbolerne informerer om skabets aktuelle tilstand.

Symbol	Skabets tilstand
	Standby Der er slukket for skabet eller temperaturzonen.
	Blinkende tal Skabet kører. Temperaturangivelsen blinker, indtil den indstillede værdi er nået.
	Blinkende symbol Skabet kører. Der udføres indstillinger.
	

6.2 Betjeningslogik

6.2.1 Aktiver/deaktiver funktion

Følgende funktioner kan aktiveres/deaktiveres:

Symbol	Funktion
	HumidityPlus

* Hvis funktionen er aktiv, arbejder apparatet med højere effekt. Det betyder, at apparatets driftslyde midlertidigt kan være højere, og energiforbruget stiger.

- ▶ Stryg til venstre på displayet, indtil funktionen vises.
- ▶ Bekræft den valgte funktion ved at trykke kort.
- ▷ Der lyder en bekræftelsestone.
- ▷ Status vises i menuen.
- ▷ Funktionen er aktiveret/deaktiveret.

6.2.2 Valg af funktionsværdi

Ved følgende funktioner kan der indstilles en værdi i undermenuen:

Symbol	Funktion
	Indstilling af temperatur Tænd/sluk for apparat







- ▶ Stryg til venstre på displayet, indtil funktionen vises.
- ▶ Bekræft den valgte funktion ved at trykke kort.
- ▶ Vælg indstillingsværdien ved at stryge på displayet.

Indstilling af temperatur

- ▶ Bekræft den valgte værdi ved at trykke kort.
- ▷ Der lyder en bekræftelsestone.
- ▷ Displayet skifter til blå i aktiveret tilstand.
- ▷ Displayet skifter tilbage til menuen.

6.2.3 Aktiver/deaktiver indstilling

Følgende indstillinger kan aktiveres/deaktiveres:

Symbol	Indstilling
	WiFi ¹
	Indtastningsspærre ²
	SabbathMode ²
	Cleaning Mode ²
	Påmindelser ¹
	Nulstilling ²
	Slukning ²

- ▶ Stryg til venstre i displayet, indtil indstillingerne  vises.
- ▶ Bekræft indstillingerne ved at trykke.
- ▶ Stryg, indtil den ønskede indstilling vises.

¹ Aktiver/deaktiver indstilling (kort tryk)

- ▶ Tryk kort for at bekræfte.
- ▷ Der lyder en bekræftelsestone.

- ▷ Status vises i menuen.
- ▷ Indstilling er aktiveret/deaktiveret.

² Aktiver/deaktiver indstilling (langt tryk)

- ▶ Tryk ind og hold den inde i 3 sekunder for at bekræfte.
- ▷ Der lyder en bekræftelsestone.
- ▷ Status vises i menuen.
- ▷ Displayet ændres.

6.2.4 Valg af indstillingsværdi



Ved følgende indstillinger kan der indstilles en værdi i undermenuen:



Symbol	Indstillinger
	Lysstyrke
	Døralarm
	Sprog

- ▶ Stryg til venstre på displayet, indtil indstillingerne  vises.
- ▶ Bekræft indstillingerne ved at trykke.
- ▶ Stryg, indtil den ønskede indstilling vises.
- ▶ Tryk kort for at bekræfte.
- ▶ Vælg den ønskede indstillingsværdi ved at stryge på displayet.
- ▶ Tryk kort for at bekræfte.
- ▷ Der lyder en bekræftelsestone.
- ▷ Status vises kort i undermenuen.
- ▷ Displayet skifter tilbage til menuen.

6.2.5 Hent kundemenuen

Følgende indstillinger kan hentes i kundemenuen:

Symbol	Funktion
	BioFresh B-Value ¹
	Software

- ▶ Stryg mod venstre på displayet, indtil indstillingerne  vises.
- ▶ Tryk på indstillingerne.
- ▷ Undermenuen vises.
- ▶ Stryg mod venstre på displayet, indtil oplysningerne for apparatet  vises.
- ▶ Tryk i 3 sekunder.
- ▷ Indtastningsmenuen for en talkode vises.
- ▶ Indtast talkoden 151.
- ▷ Kundemenuen vises.
- ▶ Stryg mod venstre på displayet, indtil den ønskede indstilling vises.

¹ Vælg værdi

- ▶ Tryk kort for at bekræfte.
- ▷ Der lyder en bekræftelsestone.
- ▷ Status vises kort i displayet.
- ▷ Displayet skifter tilbage til menuen.

² Aktiver indstilling

- ▶ Tryk og hold inde i 3 sekunder for at bekræfte.
- ▷ Der lyder en bekræftelsestone.
- ▷ Status vises i displayet.
- ▷ Symbolet blinker, så længe apparatet kører.

6.3 Funktioner

5 °C Temperatur

Temperaturen afhænger af følgende faktorer:

- hvor tit døren åbnes
- hvor lang tid døren er åben
- rumtemperaturen på opstillingsstedet
- fødevarernes art, temperatur og mængde.

BioFresh Forudindstilling

0 °C BioFresh B-Value

Indstilling af temperatur

Du kan indstille temperaturen på **BioFresh B-Value** i kundemenuen.

HumidityPlus

Med denne funktion forøger du luftfugtigheden i apparatet, så der opstår et fugtigt klima i apparatet.

Funktionen HumidityPlus	Opbevaringsklima	Anvendelse
Aktiveret	Mere fugtigt opbevaringsklima	Opbevaring af uindpakket salat, frugt og grønt med højt fugtindhold (se 4.1.1 BioFresh)
Deaktiveret (forindstilling)	Mere tørt opbevaringsklima	Opbevaring af tørre eller emballerede fødevarer (f.eks. mejeriprodukter, kød, fisk og pålæg (se 4.1.1 BioFresh)

Aktivering af HumidityPlus

- Tryk på navigationspilen, indtil den pågældende funktion vises.

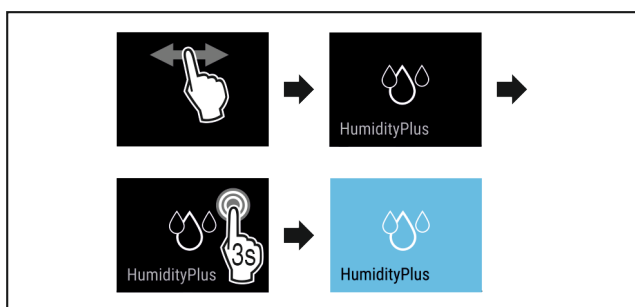

Fig. 7

- Udfør handlingstrinene (se Fig. 147).
- ▷ Funktionen HumidityPlus er aktiveret.

Deaktivering af HumidityPlus

- Tryk på navigationspilen, indtil den pågældende funktion vises.

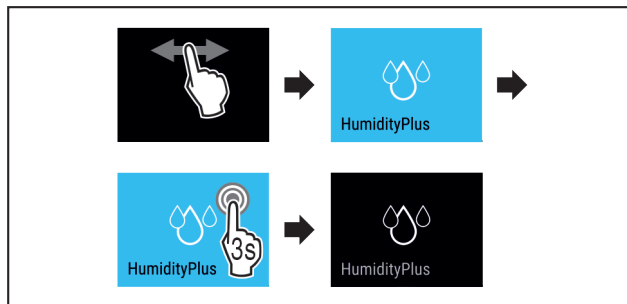

Fig. 8

- Udfør handlingstrinene (se Fig. 148).
- ▷ Funktionen HumidityPlus er deaktiveret.

6.4 Indstillinger

Sprog

Med denne indstilling kan der vælges sprog til displayet.

Der kan vælges følgende sprog:

- Tysk
- Engelsk
- Fransk
- Spansk
- Italiensk
- Hollandsk
- Tjekkisk
- Polsk
- Portugisisk
- Russisk
- Kinesisk

Aktiver/deaktiver indstilling

- Aktiver/deaktiver (se 6.2 Betjeningslogik).

Opret WLAN-forbindelse

Denne indstilling gør det muligt at oprette forbindelse mellem skabet og internettet. Forbindelsen styres via SmartDevice-boksen. Skabet kan integreres i et SmartHome-System via SmartDevice-App. Med SmartDevice-App og andre kompatible partnernetværk kan der desuden anvendes udvidede tilvalgs og indstillingsmuligheder.

Bemærk

SmartDevice-boksen kan fås i [Liebherr-Hausgeräte-Shop\(https://home.liebherr.com/shop/de/deu/smartdevicebox.html\)](https://home.liebherr.com/shop/de/deu/smartdevicebox.html).

Yderligere oplysninger om tilgængelighed, forudsætninger og om det enkelte ekstraudstyr finder du på internettet under <https://smartdevice.liebherr.com/install>.

Anvendelse:

- Betjen skabet med SmartDevice-App eller ved hjælp af kompatible partnernetværk.
- Benyt udvidede funktioner og indstillinger.
- Hent den aktuelle tilstand for skabet via SmartDevice-App.

- Der er anskaffet en SmartDevice-boks, og den er taget i brug (se <https://smartdevice.liebherr.com/install>).
- SmartDevice-appen er installeret (se <https://apps.home.liebherr.com/>).

Betjening

Opret forbindelse

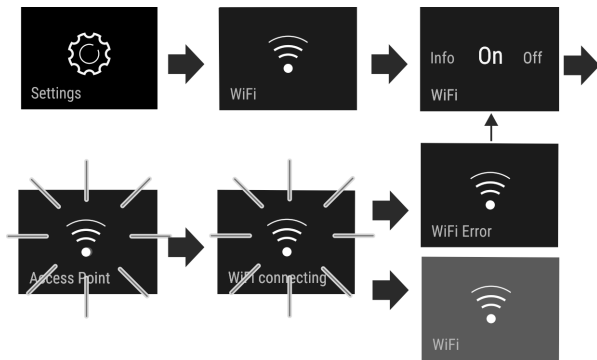

Fig. 9

- ▶ Aktiver indstillingen (se 6.2 Betjeningslogik) .
- ▷ Forbindelsen er oprettet: Connecting vises. Symbolet blinker.
- ▷ Forbindelsen er oprettet: Wi-Fi vises, indikatoren bliver blå.
- ▷ Det lykkedes ikke at oprette forbindelse: WiFi Error vises.

Afbryd forbindelsen

- ▶ Deaktiver indstillingen (se 6.2 Betjeningslogik) .

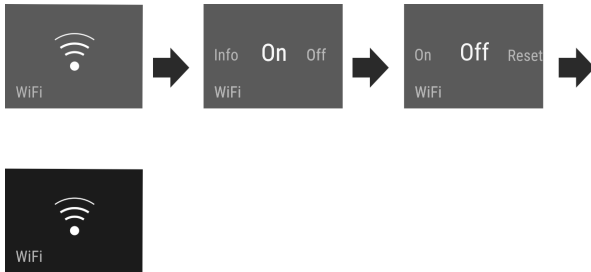



Fig. 10

- ▷ Forbindelsen er afbrudt: Symbolet  vises konstant.

Nulstil forbindelsen

- ▶ Nulstil indstillinger (se 6.2 Betjeningslogik) .

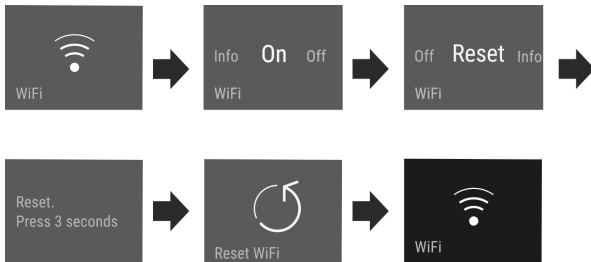

Fig. 11

- ▷ Forbindelsen samt de øvrige indstillinger nulstilles til leveringstilstand.



Indtastningsspærre

Denne indstilling hindrer utilsigtet betjening af skabet, f.eks. af børn.

Anvendelse:

- Undgå utilsigtet ændring af indstillinger og funktioner.
- Undgå utilsigtet slukning af skabet.
- Undgå utilsigtet temperaturindstilling.

Aktiver/deaktiver indstilling

- ▶ Aktivér / deaktiver (se 6.2 Betjeningslogik) .



Displayets lysstyrke

Denne indstilling gør det muligt at indstille displayets lysstyrke trinvist.

Der kan indstilles følgende lysstyrketrin:

- 40 %
- 60 %
- 80 %
- 100 %

Vælg indstilling

- ▶ Indstil værdi (se 6.2 Betjeningslogik) .



Døralarm

Med denne indstilling er det muligt at indstille tiden, indtil døralarmen (se Luk døren) lyder.

Følgende værdier kan indstilles:

- 1 min.
- 2 min.
- 3 min.
- Fra

Vælg indstilling

- ▶ Indstil værdi (se 6.5 Fejlmeldinger) .



Info

Med denne indstilling er det muligt at aflæse oplysninger om skabet samt adgangen til kundemenuen.

Følgende oplysninger kan aflæses:

- Modelnavn
- Indeks
- Serienummer
- Servicenummer

Hent oplysninger om skabet

- ▶ Stryk i displayet, indtil indstillingerne  vises.
- ▶ Bekræft visningen.
- ▶ Stryk i displayet, indtil indstillingerne vises.
- ▶ Aflæs oplysninger om skabet.



SabbathMode

Denne indstilling opfylder de religiøse krav til sabbat eller de jødiske helligdage. Når SabbathMode er aktiveret, er nogle af styreelektronikkens funktioner slået fra. Det betyder, at du kan benytte skabet uden at aktivere skabet.

På www.star-k.org/appliances kan du finde en liste over Star-K-certificerede apparater.

Dette apparat har certificeringen fra instituttet „Institute for Science and Halacha“.



ADVARSEL

Fare for fødevarerforgiftning!

Hvis der opstår en strømafbrydelse, mens SabbathMode er aktiveret, gemmes denne meddelelse ikke. Efter strømafbrydelsen arbejder skabet videre i SabbathMode. Når denne er afsluttet, vises der ingen meddelelse om strømafbrydelsen i temperaturvisningen.

Hvis der optrådte en strømafbrydelse i SabbathMode:

- ▶ Kontrollér fødevarernes kvalitet. Spis ikke optøede fødevarer!

Skabets reaktion, når SabbathMode er aktiveret:

- Status-visningen angiver konstant SabbathMode.
- Betjeningen af displayet er blokeret, undtagen hvis SabbathMode deaktiveres.
- Hvis funktioner/indstillinger er aktiveret, forbliver de aktive.
- Displayet forbliver lyst, når døren lukkes.
- Påmindelser udføres ikke. Det indstillede tidsinterval standses ligeledes. Funktionen fortsættes ikke i SabbathMode.
- Påmindelser og advarsler vises ikke. Der udsendes ingen lydssignaler, og i displayet vises ingen advarsler/indstillinger som f.eks. temperaturalarm, døralarm.
- Den indvendige belysning er deaktiveret.
- Afrimningscyklussen arbejder kun på det programmerede tidspunkt uden hensyntagen til skabets anvendelse.
- Efter en strømafbrydelse skifter skabet automatisk tilbage til SabbathMode.

Aktivering/deaktivering af SabbathMode

- ▶ Stryk i displayet til menupunktet Indstillinger , og tryk på det i 1 sekund for at aktivere funktionen. Menuen skifter til de tilgængelige indstillinger.
- ▶ Stryk i displayet, indstil symbolet for SabbathMode (Menora) vises. Tryk på symbolet i tre sekunder.
 - ▷ Displayet skifter farve.
 - ▷ SabbathMode er aktiveret.

Tryk på displayet i 3 sekunder for at deaktivere funktionen. SabbathMode er deaktiveret.



CleaningMode

Med denne indstilling er det muligt at rengøre skabet. Denne indstilling gælder for køledelen *l*.

Anvendelse:

- Rengør køledelen manuelt.

Skabets reaktion, når indstillingen er aktiveret:

- Displayet viser CleaningMode konstant.
- Der er slukket for køledelen.
- Den indvendige belysning er aktiveret.
- Påmindelser og advarsler vises ikke. Der lyder ikke noget signal.

Aktiver/deaktiver indstilling

- ▶ Aktiver/deaktiver indstilling (se 6.2 Betjeningslogik).
- ▷ Aktiveret: Der er slukket for køledelen. Lyset lyser hele tiden.
- ▷ Deaktiveret: Den tidligere indstillede temperatur er retableret.

Efter 60 min deaktiveres indstillingen automatisk. Derefter kører skabet normalt videre.

B5

BioFresh B-Value

Temperaturen i BioFresh er indstillet på værdien **B5** ved leveringen. Statusvisningen på displayet viser den tilhørende indstillede temperatur i BioFresh-rummet med fuld størrelse.

Du kan ændre denne værdi en lille smule, hvis dette er nødvendigt som følge af en højere eller lavere omgivelsestemperatur. Vær opmærksom på følgende, når værdien indstilles:

Værdi	Beskrivelse
B1	Laveste temperatur
B1-B4	Temperaturen kan falde til under 0 °C, så fødevarerne kan fryse nemt.
B5	Forudindstillet temperatur
B9	Højeste temperatur

BioFresh B-Value

Valg af indstilling

- ▶ Indstil værdien i kundemenuen (se 6.2 Betjeningslogik).
- ▶ Kontrollér, om apparatet når det ønskede temperaturområde i BioFresh.



Nulstil

Denne funktion gør det muligt at stille alle indstillinger tilbage på fabriksindstillingerne. Alle indstillinger, som du tidligere har fortaget, stilles tilbage på deres oprindelige indstilling.

Aktivering af indstillingen

- ▶ Aktivér (se 6.2 Betjeningslogik).



Sluk for skabet

Med denne indstilling er det muligt at slukke for hele skabet.

Sluk for hele skabet

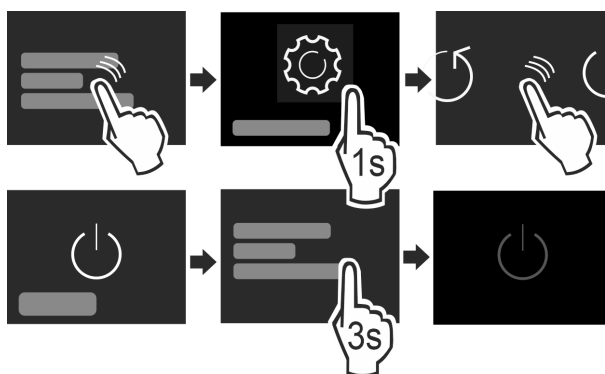

Fig. 12

- ▶ Aktiver/deaktiver (se 6.2 Betjeningslogik).
- ▷ Deaktiveret: Displayet bliver sort.

6.5 Fejlmeldinger

Fejlmeldinger vises på displayet. Der findes to kategorier af fejlmeldinger:

Udstyr

Kategori	Betydning
Melding	Minder om generelle procedurer. Du kan udføre disse procedurer og dermed slette meldingen.
Advarsel	Vises ved funktionsforstyrrelser. Ud over visningen på displayet lyder der også et signal. Signallyden bliver højere, indtil du trykker på visningen. Du kan selv afhjælpe enkle funktionsforstyrrelser. Kontakt kundeservice i tilfælde af alvorlige funktionsforstyrrelser.

6.5.1 Advarsler



Luk døren

Meddelelsen vises, når døren har været åben for længe.

Det er muligt at indstille, hvor lang tid der skal gå, før meddelelsen vises.

- ▶ Afslut alarm: Bekræft meddelelsen.

-eller-

- ▶ Luk døren.



Fejl

Denne meddelelse vises, når der er en fejl på skabet. Der er en fejl i en af skabets komponenter.

- ▶ Åbn døren.
- ▶ Noter fejlkoden.
- ▶ Bekræft meddelelsen.
- ▷ Signallyden slukker.
- ▷ Statusvisningen vises.
- ▶ Luk døren.
- ▶ Kontakt kundeservice. (se 9.4 Kundeservice)

6.5.2 DemoMode

Når der vises „D“ i displayet, er demonstrationstilstanden aktiv. Denne funktion er udviklet til forhandlere, da alle kuldetekniske funktioner er deaktiveret.

Deaktivering af DemoMode

Når tiden tæller ned i displayet:

- ▶ Bekræft visningen, inden tiden løber ud.
- ▷ DemoMode er deaktiveret.
Hvis tiden ikke tæller ned:
 - ▶ Tag netstikket ud.
 - ▶ Sæt igen netstikket i.
 - ▷ DemoMode er deaktiveret.

7 Udstyr

7.1 Skuffer

Du kan tage skufferne ud i forbindelse med rengøring.

Udtagningen og isætningen af skufferne varierer afhængigt af udtrækssystemet. Dit apparat kan fås med forskellige udtrækssystemer.

Bemærk

Energiforbruget stiger, og køleeffekten reduceres, hvis ventilationen er utilstrækkelig.

- ▶ Ventilationsåbningen indvendigt på bagvæggen må aldrig blokeres!

7.1.1 Skuffe på bunden af apparatet eller en glasplade

Skuffen kører direkte på bunden af apparatet eller på en glasplade. Der findes ingen skinner.

Hvis du tager skufferne ud, kan du anvende glaspladerne under dem som hylder.

Udtagning af skuffe

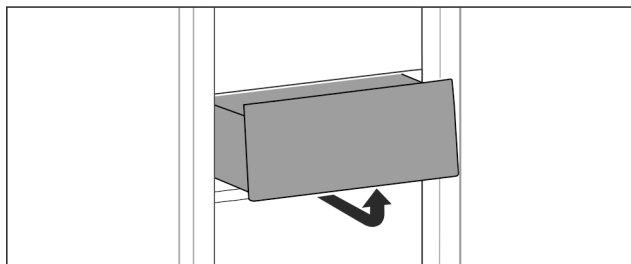

Fig. 13

- ▶ Tag skuffen ud som vist på tegningen.

Isætning af skuffe

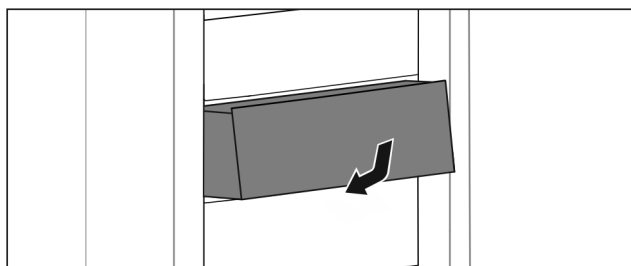

Fig. 14

- ▶ Sæt skuffen i som vist på tegningen.

7.1.2 Skuffe ført på beholderrist

Skuffen kører direkte på beholderristen. Der findes ingen skinner.

Udtagning af skuffe

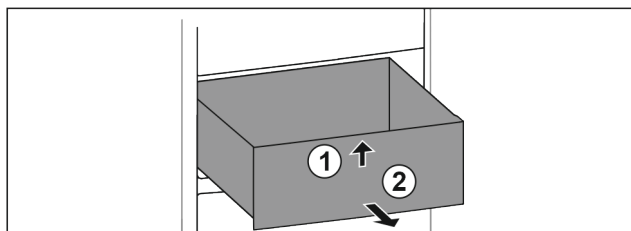

Fig. 15

- ▶ Træk skuffen ud indtil anslag.
- ▶ Løft skuffen fremefter. Fig. 15 (1)
- ▶ Tag skuffen ud fremefter. Fig. 15 (2)

Isætning af skuffe

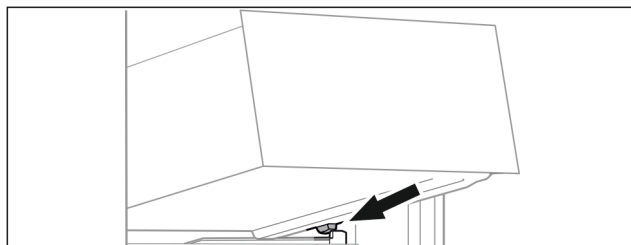

Fig. 16

- ▶ Sæt skuffen skråt bag stoppene på beholderristen. (se Fig. 156)
- ▶ Sænk skuffen ned.
- ▶ Skub skuffen bagud.

8 Service

8.1 Adskillelse/montering af udtrækssystemer

Du kan skille udtrækssystemer ad med henblik på rengøringen. Dit apparat kan fås med forskellige udtrækssystemer.

De følgende udtrækssystemer kan skilles ad eller kan ikke skilles ad:

Udtrækssystem	Kan skilles ad / Kan ikke skilles ad
Skuffe på bunden af apparatet eller en glasplade	Kan ikke skilles ad
Skuffe ført på beholderrist	Kan skilles ad (se 8.2 Skuffe ført på beholderri- st)

8.2 Skuffe ført på beholderri- st

8.2.1 Adskillelse af udtrækssystem

Kontrollér, at følgende forudsætninger er opfyldt:

- Skuffen er taget ud. (se 7.1.2 Skuffe ført på beholderri-
st)

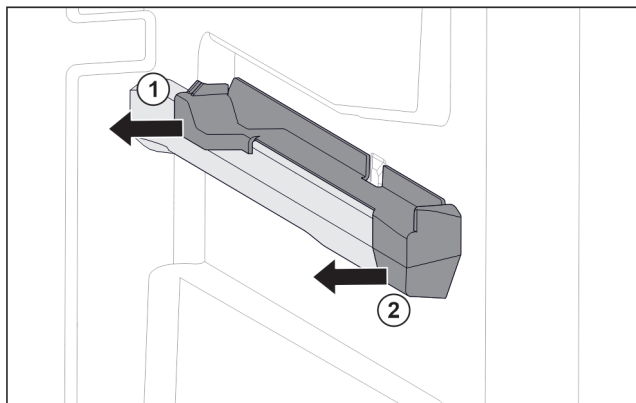

Fig. 17 Påsætningsdel på den højre beholderri-
st

- ▶ Tag fat i den bageste del af påsætningsdelen nedefra.
- ▶ Træk den bageste del af påsætningsdelen af og til siden. Fig. 17 (1)
- ▶ Træk den forreste del af påsætningsdelen af og til siden. Fig. 17 (2)

8.2.2 Montering af udtrækssystem

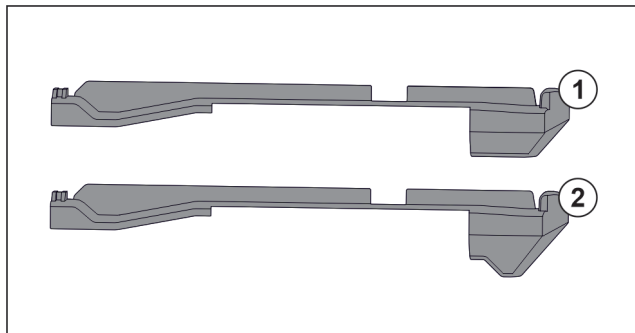

Fig. 18 Sammenligning af påsætningsdelene

I apparatet er der to forskellige påsætningsdele. Påsætningsdelen over den nederste skuffe Fig. 18 (2) har en trekantet kant. Alle andre påsætningsdele Fig. 18 (1) har en lige kant.

- ▶ Anbring påsætningsdelen Fig. 18 (2) med den trekantede kant over den nederste skuffe.
- ▶ Anbring påsætningsdelen Fig. 18 (1) med den lige kant på alle andre steder.

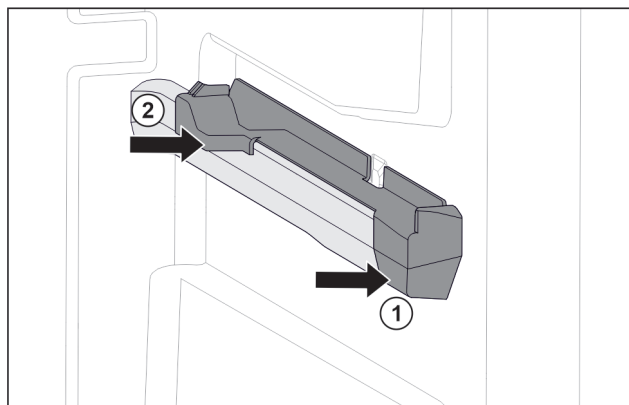

Fig. 19 Påsætningsdel på den højre beholderri-
st

- ▶ Sæt den forreste del af påsætningsdelen på beholderri-
sten. Fig. 19 (1)
- ▶ Tryk den bageste del af påsætningsdelen på. Fig. 19 (2)

8.3 Afrimning af apparatet



ADVARSEL

Usagkyndig afrimning af skabet!
Kvæstelser og skader.

- ▶ Der må ikke anvendes andre mekaniske anordninger eller øvrigt udstyr i de, der anbefales af producenten, for at fremskynde afrimningen.
- ▶ Anvend ikke elektriske varme- eller damprengøringsappara-
ter, åben ild eller afrimningspray til afrimningen.
- ▶ Is må ikke fjernes med skarpe genstande.

Afrimningen sker automatisk. Afrimningsvandet løber af via afløbsåbningen og fordampner.

Vanddråber eller et tyndt lag rim eller is på bagvæggen er betinget af funktionen og er helt normalt. De skal ikke fjernes.

- ▶ Rengør afløbsåbningen regelmæssigt (se 8.4 Rengøring
af skabet).

8.4 Rengøring af skabet

8.4.1 Forberedelse



ADVARSEL

Fare for elektrisk stød!

- ▶ Træk stikket ud af køleskabet eller afbryd strømmen.



ADVARSEL

Brandfare

- ▶ Undlad at skade kølekredsløbet

- ▶ Tøm skabet.
- ▶ Tag netstikket ud.

-eller-

- ▶ Aktivér CleaningMode. (se CleaningMode)

Kundeservice

8.4.2 Rengøring af skabet indvendigt

VIGTIGT

Usagkyndig rengøring!

Skader på skabet.

- ▶ Anvend udelukkende bløde klude og ph-neutrale universalgreningsmidler.
- ▶ Anvend ikke skurende eller ridsende svampe eller ståluld.
- ▶ Anvend ikke kraftige, skurende, sand-, klorid- eller syreholdige rengøringsmidler.

- ▶ Kunststofflader: Rengør manuelt med en blød, ren klud, lunkent vand og lidt opvaskemiddel.
- ▶ Metalflader: Rengør manuelt med en blød, ren klud, lunkent vand og lidt opvaskemiddel.
- ▶ Afløbsåbning *Fig. 1 (3)* : Fjern aflejringer med et tyndt hjælpemiddel, f.eks. en vatpind.

8.4.3 Rengør udstyret

VIGTIGT

Usagkyndig rengøring!

Skader på skabet.

- ▶ Anvend udelukkende bløde klude og ph-neutrale universalgreningsmidler.
- ▶ Anvend ikke skurende eller ridsende svampe eller ståluld.
- ▶ Anvend ikke kraftige, skurende, sand-, klorid- eller syreholdige rengøringsmidler.

Rengøring med en blød, ren klud, lunkent vand og lidt afspændingsmiddel:

- Skuffe

- ▶ Adskillelse af udstyr: se det pågældende kapitel.
- ▶ Rengør udstyret.

8.4.4 Efter rengøringen

- ▶ Gnid skab og udstyrsdele tørre.
- ▶ Tilslut skabet og tænd for det.
Hvis temperaturen er tilstrækkelig kold:
- ▶ Anbring fødevarer.
- ▶ Gentag rengøringen regelmæssigt.

9 Kundeservice

9.1 Tekniske data

Temperaturområde	
BioFresh	B1 til B9

Udstyrets maksimale fyldningsvægt			
Udstyr	Apparatbredde 550 mm (se monteringsvejledningen, apparatets mål)	Apparatbredde 600 mm (se monteringsvejledningen, apparatets mål)	Apparatbredde 700 mm (se monteringsvejledningen, apparatets mål)
Skuffe på glasplade	12 kg	15 kg	--
Skuffe ført på beholderrist	14 kg	19 kg	19 kg

Belysning	
Energieffektivitetsklasse ¹	Lyskilde
Dette produkt indeholder en lyskilde i energiklasse G	LED

1 Skabet kan indeholde lyskilder med forskellige energieffektivitetsklasser. Den laveste energieffektivitetsklasse er angivet.

9.2 Driftslyde

Skabet udsender forskellige lyde under anvendelsen.

- Ved **lav køleeffekt** arbejder skabet energibesparende, men længere. Lyden er **svagere**.
- Ved **kraftigere køleeffekt** køles fødevarerne hurtigere. Lyden er **højere**.

Eksempel:

- aktiverede funktioner (se 6.3 Funktioner)
- ventilatoren kører
- der er lige lagt nye fødevarer i
- høj omgivelsestemperatur
- døren har været åbnet i lang tid

Lyd	Mulig årsag	Støjtype
Klukkan og rislen	Der løber kølemiddel i kølekredsløbet.	Normal driftslyd
Hvæsen og hvislen	Kølemiddel sprøjtes ind i kølekredsløbet.	Normal driftslyd
Brummen	Skabet køler. Lydstyrken afhænger af køleeffekten.	Normal driftslyd
Slubrelyde	Skabet åbnes og lukkes med dæmper.	Normal driftslyd
Snurrende og susende lyde	Ventilatoren kører.	Normal driftslyd
Klik	Komponenter slås til og fra.	Normal tilkoblingslyd
Raslen eller summen	Ventiler eller klapper er aktive.	Normal tilkoblingslyd

Lyd	Mulig årsag	Støjtype	Afhjælpning
Vibration	Uegnet montering	Fejllyd	Kontroller indbygningen. Juster skabet.
Klapren	Udstyr, genstande inde i skabet	Fejllyd	Fastgør udstyrsdele. Sørg for, at der er afstand mellem genstandene.

9.3 Teknisk fejl

Dit skab er konstrueret og fremstillet således, at funktionsikkerhed og lang levetid er sikret. Hvis der alligevel skulle opstå en fejl, skal du kontrollere, om fejlen kan skyldes en

betjeningsfejl. I så tilfælde skal du selv betale udgifterne til afhjælpning, også selv om garantien gælder.

Følgende fejl kan du selv afhjælpe.

9.3.1 Skabets funktion

Fejl	Årsag	Afhjælpning
Skabet kører ikke.	→ Der er ikke tændt for skabet.	▶ Tænd for skabet.
	→ Strømskikket er ikke sat rigtigt i stikdåsen.	▶ Kontroller strømskikket.
	→ Sikringen i stikdåsen er ikke i orden.	▶ Kontroller sikringen.
	→ Strømsvigt	▶ Hold skabet lukket. ▶ Beskyt levnedsmidler: Anbring køleelementer oven på fødevarerne eller benyt en anden fryser, hvis strømsvigtet varer længere. ▶ Genindfrys ikke optøede fødevarer.
	→ Skabets stik sidder ikke rigtigt i skabet.	▶ Kontroller skabets stik.
Temperaturen er ikke tilstrækkelig lav.	→ Skabets dør er ikke lukket rigtigt.	▶ Luk skabsdøren.
	→ Ventilationen er ikke tilstrækkelig.	▶ Frigør ventilationsgitteret, og rengør det.
	→ Den omgivende temperatur er for høj.	▶ Problemløsning: (se 1.3 Skabets anvendelsesområde) .
	→ Skabsdøren er blevet åbnet for tit eller for længe.	▶ Afvent, om den krævede temperatur genoprettes automatisk. Henvend dig til vores kundeservice, hvis dette ikke er tilfældet. (se 9.4 Kundeservice) .
	→ Temperaturen er indstillet forkert.	▶ Indstil en lavere temperatur og kontrollér efter 24 timer.
	→ Skabet står for tæt på en varmekilde (komfur, radiator osv.).	▶ Skabet eller varmekilden skal placeres et andet sted.
	→ Skabet er ikke monteret korrekt i nichen.	▶ Kontroller, om skabet er monteret korrekt, og at døren lukker rigtigt.
Dørens tætning er defekt, eller den skal udskiftes af anden årsag.	→ Dørtætningen kan udskiftes. Den kan udskiftes uden brug af yderligere værktøj.	▶ Kontakt kundeservice (se 9.4 Kundeservice) .
Der er is i skabet, eller der dannes kondensvand.	→ Dørens tætning kan være gledet ud af rillen.	▶ Kontroller, at dørens tætning sidder korrekt i rillen.

9.3.2 Udstyr

Fejl	Årsag	Afhjælpning
Den indvendige belysning lyser ikke.	→ Der er ikke tændt for skabet.	▶ Tænd for skabet.
	→ Døren har været åben i mere end 15 min.	▶ Den indvendige belysning slår automatisk fra efter ca. 15 min., når døren er åben.
	→ LED-belysningen er defekt, eller afdækningen er beskadiget.	▶ Kontakt kundeservice (se 9.4 Kundeservice) .

9.4 Kundeservice

Prøv først, om du selv kan afhjælpe fejlen (se 9 Kundeservice) . Kontakt kundeservice, hvis du ikke selv kan afhjælpe fejlen.

Adressen finder du i den vedlagte brochure „Liebherr-service“.

Sæt ud af drift



ADVARSEL

Ukorrekt reparation!
Kvæstelser.

- ▶ Reparationer og indgreb på apparatet og på strømledningen, som ikke er udtrykkeligt nævnte (se 8 Service), må kun gennemføres af kundeservice.
- ▶ Hvis netttilslutningsledningen er beskadiget, må den kun udskiftes af producenten eller dennes kundeservice eller en tilsvarende kvalificeret person.
- ▶ Ved apparater med IEC-stik må kunden foretage udskiftningen.

9.4.1 Kontakt kundeservice

Sørg for at have følgende oplysninger om skabet ved hånden:

- Skabets betegnelse (model og indeks)
- Service-nr. (Service)
- Serienummer (S-Nr.)

▶ Hent oplysninger om skabet via displayet (se Info) .
-eller-

- ▶ Find oplysninger om skabet på typeskiltet (se 9.5 Typeskilt) .
- ▶ Noter oplysningerne om skabet.
- ▶ Orienter kundeservice: Oplys om fejl og giv oplysninger om skabet.
- ▷ Dette muliggør en hurtig og målrettet service.
- ▶ Følg de videre anvisninger fra kundeservice.

9.5 Typeskilt

Typeskiltet er placeret indvendigt i skabet bag skufferne.

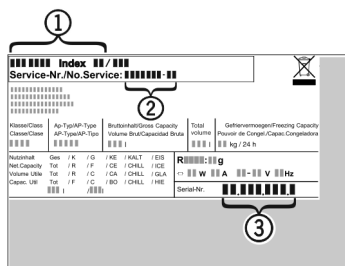

Fig. 20

- (1) Skabsbetegnelse
- (2) Service-nr.
- (3) Serienummer

▶ Aflæs oplysningerne på typeskiltet.

10 Sæt ud af drift

- ▶ Tøm skabet.
- ▶ Sluk for skabet (se 6.4 Indstillinger) .
- ▶ Tag netstikket ud.
- ▶ Fjern netstikket, hvis det er nødvendigt: Tag det ud, og drej det samtidigt fra venstre mod højre.
- ▶ Rengør skabet (se 8.4 Rengøring af skabet) .
- ▶ Lad døren være åben, så der ikke kan opstå dårlig lugt.

11 Bortskaffelse

11.1 Forberedelse af apparatet til bortskaffelse



Li-Ion

Liebherr anvender batterier i egne apparater. I EU forpligter lovgivningen af miljømæssige årsager slutbrugeren til at tage disse batterier ud af de gamle apparater før bortskaffelsen. Hvis dit apparat indeholder batterier, er der anbragt en tilhørende henvisning på apparatet.

Pærer I tilfælde af, at du selv kan tage pærerne ud og uden at ødelægge dem, skal de også tages ud før bortskaffelsen.

- ▶ Tag apparatet ud af drift.
- ▶ Apparat med batterier: tag batterierne ud. Beskrivelse, se kapitlet **Vedligeholdelse**.
- ▶ Såfremt muligt: afmonter pærerne uden at ødelægge dem.

11.2 Miljøvenlig bortskaffelse af apparatet



Apparatet indeholder stadig ædle materialer og må ikke bortskaffes sammen med det usorterede affald.



Li-Ion



Li-Ion

Bortskaf batterierne separat fra det gamle apparat. I den forbindelse kan batterierne afleveres gratis i handlen samt på genbrugspladser.

Pærer

Afmonterede pærer skal bortskaffes via de pågældende indsamlingssystemer.

For Tyskland:

Du kan bortskaffe apparatet gratis på genbrugspladser i containere i klasse 1. Ved køb af et nyt køle- og fryseapparat og et salgsareal > 400 m² tager handlen det gamle apparat gratis tilbage.



ADVARSEL

Udløbende kølemiddel og olie!

Brand. Det anvendte kølemiddel er miljøvenligt, men brandbart. Den anvendte olie er også brandbar. Udløbet kølemiddel og olie kan antændes ved en tilpas høj koncentration og ved kontakt med en ekstern varmekilde.

▶ Kølemiddelkredsløbets og kompressorens rørledninger må ikke beskadiges.

- ▶ Transportér apparat væk uden at beskadige det.
- ▶ Batterier, pærer og apparatet skal bortskaffes iht. de ovenfor nævnte krav.



home.liebherr.com/fridge-manuals

DA BioFresh-køleskab uden frostboks

Udgivelsesdato: 20221109

Artikelnr.-indeks: 7088274-00

Liebherr-Hausgeräte Ochsenhausen GmbH
Memminger Straße 77-79
88416 Ochsenhausen
Deutschland