

# Gebruiksaanwijzing

Witt Wijnkoeler WCF601852

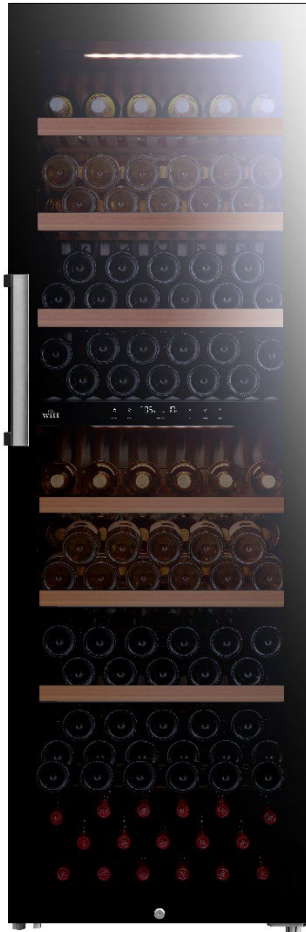

**witt**



## Inhoudsopgave

Veiligheidsaanwijzingen.....	4
Overzicht van de koeler .....	11
Bediening .....	12
Opstelling.....	14
Handvat verplaatsen.....	15
Luchtfilter vervangen.....	21
Luchtvochtigheidsfilter vervangen .....	21
Flessen plaatsen.....	22
Bewaartips .....	23
Reiniging en onderhoud.....	24
Problemen oplossen .....	25
Klimaatklasse .....	25
Milieu .....	26
Recht op reclamatie.....	26
Service.....	27

## Belangrijke veiligheidsaanwijzingen

**BELANGRIJK: Lees alle veiligheidsaanwijzingen nauwkeurig door voordat u het apparaat in gebruik neemt. De producent/distributeur kan niet aansprakelijk worden gehouden voor schade die het resultaat is van het niet opvolgen van de aanwijzingen.**

- Lees de volledige gebruiksaanwijzing door voordat het apparaat in gebruik wordt genomen, en bewaar de gebruiksaanwijzing. Volg de onderstaande veiligheidsaanwijzingen als bescherming tegen brand, elektrische schokken of andere vormen van schade wanneer het apparaat in gebruik wordt genomen.
- Het apparaat moet worden onderhouden door een bevoegd technicus.
- Om onnodige fouten, ongelukken en schade aan het product te voorkomen is het belangrijk dat alle gebruikers bekend zijn met correcte bediening van het apparaat en met de veiligheidsinstructies. Bewaar deze instructies zodat ze bij het apparaat blijven als het wordt verplaatst of verkocht. Zo kunnen ook alle toekomstige gebruikers uitvoerig geïnformeerd over het gebruik en de veiligheid.
- Het apparaat is uitsluitend bedoeld voor gebruik in privéhuishoudens voor het bewaren van wijn bij een temperatuur die hoger is dan die van een koelkast die bedoeld is voor verse etenswaren. Deze wijnkoeler is onder geen enkele omstandigheid bedoeld voor het bewaren van etenswaar.
- Zorg ervoor dat de elektrische aansluiting overeenkomt met datgene dat op het typeplaatje staat aangegeven. Het stopcontact moet geaard zijn. Neem bij twijfel contact op met een elektricien.
- Uit veiligheidsoverwegingen mag geen verlengsnoer worden gebruikt.
- Controleer tijdens het installeren of de stroomkabel beschadigd is.
- Als het apparaat beschadigd is (als het bijvoorbeeld valt) of als het wordt beschadigd in verband met een blikseminslag, overstroming of brand, kan het gevaarlijk zijn om het te gebruiken. Sluit de stroom af en regel een elektricien om het apparaat na te kijken.
- Als de stroomkabel of de stekker beschadigd is, mag het apparaat niet worden gebruikt. De kabel en stekker moeten onmiddellijk worden vervangen door een bevoegd expert. De garantie vervalt als de kabel of stekker wordt vervangen door een onbevoegd persoon. Risico op productschade en persoonlijk letsel!
- Het apparaat moet dusdanig worden geplaatst dat het stopcontact eenvoudig toegankelijk is. Verplaats het apparaat niet met inhoud. Dan bestaat het risico dat het wordt vervormd. Elektrische onderdelen in het apparaat mogen niet direct toegankelijk zijn.
- Zorg ervoor dat de ventilatieopeningen niet worden geblokkeerd

- Kinderen mogen niet met het apparaat spelen. Er bestaat het gevaar dat ze erin vast komen te zitten.
- Het apparaat is voorzien van een slot. Zorg ervoor dat de sleutels buiten het bereik van kinderen blijven.
- Het apparaat is uitsluitend voor binnenshuis.
- Het apparaat staat los en mag niet worden ingebouwd.
- Als er bij een ongeluk vloeistof over de elektrische onderdelen vloeit (motoren enz.), moet de stroom onmiddellijk worden afgesloten.
- Let op dat u de koelvloeistofcirculatie van het apparaat niet beschadigt. Lekkende koelvloeistof kan schadelijk en brandgevaarlijk zijn. Als er koelvloeistof lekt, moeten alle ontstekingsbronnen in de buurt worden afgesloten.
- Om het risico op brand, elektrische schokken of andere vormen van schade te voorkomen mogen het apparaat en de kabels niet in water of andere vloeistoffen worden ondergedompeld. Behandel het apparaat niet met natte handen.
- Plaats het apparaat niet in direct zonlicht, want dit kan invloed hebben op de acrylbekleding. Langdurige blootstelling aan extreem hoge of lage omgevingstemperaturen kan er ook voor zorgen dat de apparaten niet goed functioneren.
- Zorg ervoor dat het snoer niet langs de rand van een tafel of toonbank hangt, en dat het niet in aanraking komt met hete oppervlakken. Trek niet aan het snoer.
- Zorg ervoor dat de onderlaag waar het apparaat op staat, stabiel en sterk genoeg is om het gewicht van de wijnkoeler en de vulling te kunnen dragen. Het apparaat moet waterpas staan. Als u het apparaat op een vloerkleed plaatst, moet daar een stabiliserende laag onder zitten.
- Zorg ervoor dat de deur volledig openstaat als u de laden eruit haalt om te voorkomen dat er schade aan de afdichting.
- Bij een gaslek moet het gas worden afgesloten en moeten ramen en deuren worden geopend. Sluit de stroom van het apparaat of overige elektronische apparaten niet af, want dan kunnen vonken ontstaan. Brandgevaar.

### **Veiligheid voor kinderen en andere kwetsbare personen**

- Het apparaat mag worden bediend door kinderen vanaf 8 jaar en door personen zonder ervaring of met een beperking van het sensorisch, fysiek of psychisch vermogen mits zij onder toezicht blijven van een verantwoordelijke volwassene en instructies hebben gekregen over correct gebruik van het apparaat en de gevaren van onjuiste bediening. Kinderen mogen niet met het apparaat spelen. Kinderen onder de 8 mogen het apparaat niet bedienen.
- Schoonmaak en onderhoud mogen niet worden uitgevoerd door kinderen, tenzij deze ouder dan 8 zijn en onder toezicht staan.
- Houd alle verpakking buiten bereik van kinderen. Er bestaat verstikkingsgevaar!

- Bij afvoer moet de oude wijnkoeler onbruikbaar worden gemaakt. Trek de stekker eruit en knip het snoer zo dicht mogelijk bij het product door. De deur moet worden verwijderd om te voorkomen dat spelende kinderen in de wijnkoeler kunnen worden ingesloten. Er bestaat het gevaar van elektrische schokken en insluiting. Laat de planken in de koeler staan om te voorkomen dat kinderen erin stappen.
- Voordat u uw oude wijnkoeler afvoert, moet u de deur eraf halen. Laat de planken op hun plaats zitten.

### **Algemene veiligheidsaanwijzingen**

**WAARSCHUWING** – Dit apparaat is bedoeld voor huishoudelijk gebruik en dergelijke, waaronder:

- personeelskeukens in winkels, kantoren en andere werkplekken;
  - landbouwbedrijven en hotels, motels en overige accommodaties; bed and breakfasts, catering en groothandel.
- Alle overige gebruik is niet toegestaan.

**WAARSCHUWING** – De wijnkoeler moet volgens de instructies in deze gebruiksaanwijzing worden neergezet en aangesloten om schade te voorkomen.

**WAARSCHUWING** – Bewaar nooit vluchtige of brandbare materialen en drijfgassen (bv. butaan, propaan, pentaan) in uw apparaat, want deze kunnen exploderen!

**WAARSCHUWING** – Als het snoer beschadigd is, moet het worden vervangen door een bevoegd professional.

**WAARSCHUWING** – Zorg voor een degelijke luchtcirculatie rond het apparaat en houd de luchtsleuf van de ventilator altijd vrij, vooral als het apparaat in een nis is geplaatst.

**WAARSCHUWING** – Gebruik geen mechanische apparatuur voor het versnellen van het ontdooiproces.

**WAARSCHUWING** – Raak de koelmiddelcircuit niet aan. De buizen van het koelmiddelcircuit mag niet worden beschadigd.

**WAARSCHUWING** – Gebruik geen elektrische apparaten binnen in het apparaat (zoals stoomreinigers, verhitters, ijsmachines).

**WAARSCHUWING** – Isolatie- en koelmiddelen zijn brandbare stoffen! De dampen kunnen risico op gevaar of explosies veroorzaken. Oude wijnkoelers mogen niet met normaal huishoudelijk afval worden weggegooid. Lever het apparaat daarom in bij het dichtstbijzijnde recyclingstation. Stel het apparaat niet bloot aan vuur.

**WAARSCHUWING** – Bewaar geen explosieve stoffen of spuitbussen met brandbare drijfgassen, zoals butaan, propaan, pentaan enz. in het apparaat. Zulke spuitbussen zijn te herkennen aan de bedrukte informatie over bestanddelen of een vlamsymbool. Gassen die eventueel kunnen ontsnappen, kunnen worden ontstoken via de elektrische onderdelen.

### **Koelvloeistof – brandgevaar**

**WAARSCHUWING** – De koelvloeistof R 600a, die onderdeel uitmaakt van het apparaat, is milieuvriendelijk, maar wel ontvlambaar. Uitgelekte koelvloeistof kan worden ontstoken. Als er koelvloeistof lekt: Er mag geen open vuur en er mogen geen ontstekingsbronnen in de buurt zijn. Zorg ervoor dat het vertrek goed wordt geventileerd. Neem contact op met de klantenservice.

Bij vervoer of installatie van het apparaat moet de koelvloeistofcirculatie worden beschermd om te voorkomen dat deze wordt beschadigd. R 600a is ontvlambaar.

Bewerk het apparaat niet. Beschadiging van het snoer kan leiden tot kortsluiting, brand en/of elektrische schokken.

### **Elektronica en veiligheid:**

- Alle reparaties van de wijnkoeler en alle elektrische installaties moeten worden uitgevoerd door een bevoegd technicus. U mag nooit proberen de wijnkoeler op welke manier dan ook te bewerken. In dat geval vervalt de garantie.
- Gebruik geen verlengsnoer, een adapter of een verdeeldoos.
- Trek niet aan de kabel maar pak de stekker vast en trek deze uit het stopcontact.
- Als de stroomkabel of de stekker beschadigd is, mag het apparaat niet worden gebruikt. Zorg ervoor dat het stopcontact niet beschadigd is. Een beschadigd stopcontact kan oververhit raken en brand veroorzaken.
- Zorg ervoor dat het apparaat is aangesloten op een geschikte geaard stopcontact.
- Als het stopcontact los zit, mag de stekker niet worden aangesloten. Er bestaat het gevaar van elektrische schokken of brand.
- Het apparaat mag niet worden bediend zonder inwendige afdekplaat.
- Het apparaat heeft uitsluitend een stroomvoorziening voor eenfasige wisselstroom met 220~240V/50Hz.
- het stopcontact moet eenvoudig toegankelijk zijn en tegelijkertijd buiten bereik van kinderen zijn. Als u twijfelt, neemt u contact op met een elektricien.

## Dagelijks gebruik

- Het apparaat mag uitsluitend worden gebruikt voor het bewaren van wijn.
- Plaats geen warme voorwerpen dicht op de plastic onderdelen van het apparaat.
- Volg de aanbevelingen van de fabrikant wat betreft opslag. Zie hiervoor het relevante onderdeel.
- Kaarsen, lampen en overige voorwerpen met open vuur moeten op afstand van het apparaat worden gehouden om te voorkomen dat het wordt aangestoken.
- Het apparaat is zwaar. Wees voorzichtig bij het verplaatsen van het apparaat.
- Gebruik de basis, lades, deuren enz. nooit om op te staan.
- Zorg ervoor dat voorwerpen niet omvallen en letsel of productschade veroorzaken. Leg niet te veel flessen op de lades en houd u altijd aan de maximale belasting van de lades.
- Als de wijnkoeler langere tijd niet wordt gebruikt, moet u de stroom afsluiten en moet de deur openstaan om geurtjes in de koeler te voorkomen.
- Plaats geen zware apparaten of voorwerpen op de wijnkoeler.
- De afstand tussen de koeler en de deur is zeer klein. Pas op dat er geen vingers bekneld raken.

## Reiniging en onderhoud:

**Waarschuwing:** De volgende instructies moeten altijd worden opgevolgd om letsel of productschade te voorkomen. Als de instructies niet worden opgevolgd, vervalt de garantie.

**Waarschuwing:** De stroomvoorziening van de wijnkoeler moet altijd worden afgesloten voordat schoonmaak of onderhoud wordt uitgevoerd. Gevaar van overlijden door elektrische schokken!

## Algemene instructies:

- Verwijder de inhoud van de koeler vóór het schoonmaken.
- De wijnkoeler moet met 2 el. bakpoeder opgelost in lauwwater worden schoongemaakt. Was de koeler zowel van binnen als van buiten met een zachte doek. Gebruik nooit stoomreinigingsapparaten. Deze kunnen leiden tot letsel en productschade. Neem de onderdelen vervolgens af met een zachte doek die alleen in schoon water is gedoopt, en neem ze ten slotte af met een droge doek.
- Gebruik nooit schuurponsjes, geconcentreerd schoonmaakmiddel, schoonmaakmiddel met schurende werking of zuurhoudende of blekende schoonmaakmiddelen en chemische schoonmaakmiddelen.
- Let op dat er geen water in de elektronische onderdelen van de koeler komt en dat er geen water op de leidingen van de koeler wordt gesproeid. Gevaar van elektrische schokken!

- Rubberpakking: het is van het hoogste belang dat de rubberpakking van de deur minstens om de drie maanden wordt schoongemaakt om er zeker van te zijn dat de deur goed sluit.
- Na schoonmaken en grondig drogen moet de kabel weer op de stroom worden aangesloten en de wijn terug worden geplaatst.
- De koeler is uitsluitend bedoeld voor het bewaren van wijn.
- Dit apparaat is niet bedoeld voor het bewaren van etenswaren.
- Energiebesparing: Het wordt aangeraden om de temperatuur van de wijnkoeler in te stellen op 12 °C.
- Energiebesparing: Het laagste energieverbruik bereikt u door de verdeling van de planken aan te houden zoals die bij levering was.
- Het verwisselen of onderhouden van de ledpeertjes mag uitsluitend door een bevoegde expert worden gedaan. Het apparaat is voorzien van een lichtbron met energieklassen (G).
- Wacht 5 minuten voordat u de stroom weer aansluit nadat de stekker uit het stopcontact is genomen. Er bestaat het gevaar dat de compressor beschadigd raakt.

#### **Belangrijke informatie over installatie:**

- Plaats het apparaat niet op een plek met veel vocht.
- De wijnkoeler moet volgens de instructies in deze gebruiksaanwijzing worden neergezet en aangesloten voordat het wordt gebruikt. De koeler mag niet op een plek worden gezet waar het apparaat wordt blootgesteld aan direct zonlicht.
- Sluit de wijnkoeler aan op een geaard stopcontact. De geaarde stekker mag onder geen enkele omstandigheden worden afgesneden of afgeknipt! Vragen of verzoeken met betrekking tot elektriciteit dienen aan een bevoegde elektricien te worden gericht.
- Volg de instructies in deze gebruiksaanwijzing voor de juiste elektrische installatie.
- Verwijder alle verpakking van de wijnkoeler. Controleer of het apparaat is beschadigd. Neem nooit een beschadigd apparaat in gebruik. Neem contact op met uw verkoper en bewaar de verpakking.
- Voordat u de wijnkoeler op de stroom aansluit, wordt het aanbevolen om het apparaat minstens 24 uur te laten rusten.
- Er moet goede ventilatie aanwezig zijn om oververhitting te voorkomen. Volg de instructies.
- Plaats het apparaat niet in direct zonlicht, want dit kan invloed hebben op de acrylbekleding. Langdurige blootstelling aan extreem hoge of lage omgevingstemperaturen kan er ook voor zorgen dat de apparaten niet goed functioneren.
- Controleer na het installeren van het apparaat of het stopcontact toegankelijk is.
- Zorg er na het installeren van het apparaat voor dat de kabel niet bekneld raakt of beschadigd raakt.

## **Energiebesparing**

- Met de volgende tips kunt u stroom besparen:
- Installeer het apparaat op een gepaste plek (zie instructies).
- Open de koeler zo kort mogelijk.
- Maak de condensator regelmatig schoon om er zeker van te zijn dat het apparaat optimaal werkt (zie Onderhoud).
- Controleer of de deur volledig sluit en dat de rubberpakking glad en onbeschadigd is. Neem bij beschadiging contact op de serviceafdeling.
- De wijnkoeler moet in een goed geventileerde ruimte worden geplaatst.
- De wijnkoeler mag niet in direct zonlicht of in de buurt van warmte afgevend apparaten, zoals radiatoren, kookplaten enz. worden geplaatst.

## Overzicht van de koeler

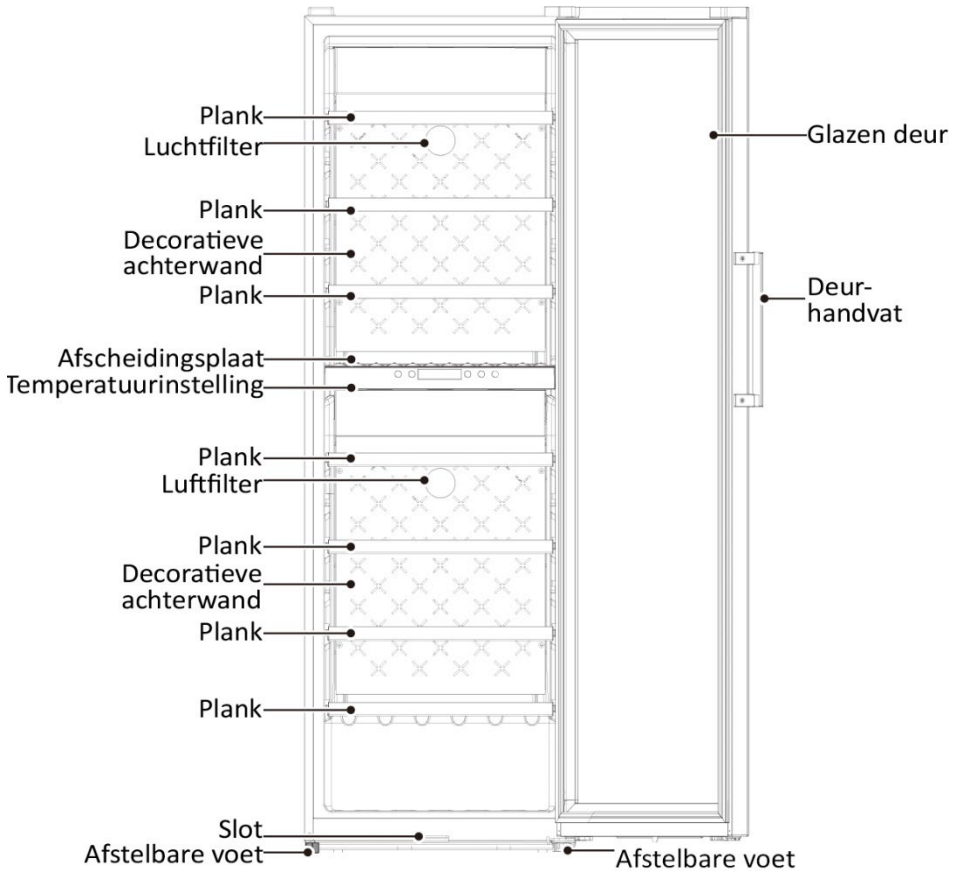

*Let op: de bovenstaande afbeelding is een indicatie. Het werkelijke product kan afwijken van de afbeelding.*

- Het wordt aangeraden om het bovenste en onderste deel op +12 °C in te stellen en om de planken op de meest energiebesparende manier te plaatsen.
- De luchtvochtigheid van de wijnkoeler is  $50 \% \leq RH \leq 80 \%$ .
- De temperatuur in de wijnkoeler: 5–18 °C. Uitsluitend voor het bewaren van wijn.
- Bewaar nooit voedingsmiddelen in de wijnkoeler. Risico op bacteriegroei.

## Bediening



Let op: de bovenstaande afbeelding is een indicatie. Het werkelijke product kan afwijken van de afbeelding.

	Aan/uit
	Verlichting
	Temperatuurdisplay / bovenste deel
	Temperatuurdisplay / onderste deel
	Temperatuur wordt verhoogd
	Temperatuur wordt verlaagd
	Schakelen tussen bovenste en onderste deel

### Opstarten

Als de koeler wordt ingeschakeld, wordt ongeveer 3 seconden lang relevante informatie weergegeven en klinkt een geluidssignaal. Vervolgens geeft de display de normale bedrijfsinformatie weer. Bij fouten wordt een foutcode in de display weergegeven.

**BELANGRIJK:** De wijnkoeler is voorzien van aanraakbediening, wat betekent dat lichte druk op de knop voldoet.

Gebruik geen scherpe voorwerpen die kunnen krassen. Bewaar de koeler niet in een ruimte met hoge luchtvochtigheid en zorg ervoor dat de koeler niet in de buurt komt van sterke magneten. Deze kunnen de normale werking van het apparaat verstoren.

### Aan/uit

Houd de knop ongeveer 5 seconden ingedrukt.

### Verlichting

De verlichting wordt automatisch ingeschakeld wanneer de deur wordt geopend. Door op de verlichtingsknop te drukken kan de verlichting naar behoefte handmatig worden afgesteld.

## Temperatuurinstelling

De temperatuur in het boven- en het onderdeel kan tussen +5 °C en +18 °C worden ingesteld. De temperatuur kan met stappen van 1 °C worden ingesteld.

Keuze temperatuureenheid: Houd  en  tegelijkertijd minstens 3 seconden ingedrukt om te kiezen tussen Celsius en Fahrenheit.

Temperatuur wordt verhoogd. Druk op: 

Temperatuur wordt verlaagd. Druk op: 

Ca. 30 seconden na het instellen wordt de temperatuur aangepast.

## Foutcodes

Als er een fouttoestand is, geeft de display een van de volgende foutcodes weer. Neem in dit geval contact op met de serviceafdeling.

Foutcodes	Beschrijving
E1	Fout op temperatuursensor (bovenste deel)
E2	Fout op temperatuursensor (onderste deel)
E6	Communicatiefout
E7	Fout omgevingstemperatuur
E9	Alarm, hoge temperatuur
EL	Alarm, lage temperatuur
F7	Sensorfout, lage temperatuur (bovenste deel)
F8	Sensorfout, lage temperatuur (onderste deel)

## Opstelling

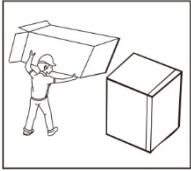

Verwijder vóór het plaatsen alle verpakking, tape en beschermende folie van de koeler.

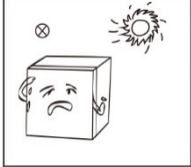

Zorg ervoor dat de koeler niet in direct zonlicht of in de buurt van warmte afgeevende apparaten, zoals radiatoren, kookplaten enz. wordt geplaatst.

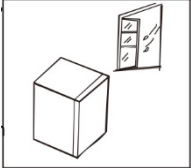

De wijnkoeler dient binnenshuis te worden geplaatst. Zorg ervoor dat de ventilatie in orde is op de plek waar het apparaat wordt geplaatst. De koeler moet waterpas op een gelijkmatig oppervlak staan. Stel de voet voor zover nodig af.

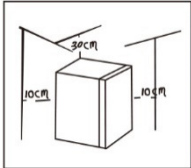

Er moet minstens 30 cm afstand tussen de bovenkant van de koeler en een eventuele kast daarboven zijn. Er moet minstens 10 cm afstand tussen de achterkant van de koeler en de muur zijn. Daarnaast 10 cm tussen de zijkanten en evt. apparatuur.

### Vóór het inschakelen

- Na het plaatsen moet de wijnkoeler minstens 30 minuten blijven staan voordat de stroom wordt aangesloten.
- Maak de koeler van binnen schoon voordat het apparaat in gebruik wordt genomen.
- Sluit de koeler niet aan op een stroombesparend stopcontact of een omvormer die van gelijkstroom naar wisselstroom omzet of andersom (bv. zonne-energiesysteem).
- Vocht en ontdooiingswater aan de achterzijde van de koeler zijn heel normaal. Deze verzamelen automatisch zich in de afloopopvangbak en worden vervolgens over de compressor geleid, waar ze verdampen. Het is niet nodig om dit vocht handmatig te verwijderen.

## Montage van handvat

Neem het pakket met het handvat uit de koeler. Gebruik de twee meegeleverde schroeven om het handvat te monteren. Gebruik een inbussleutel om het handvat vast te zetten.

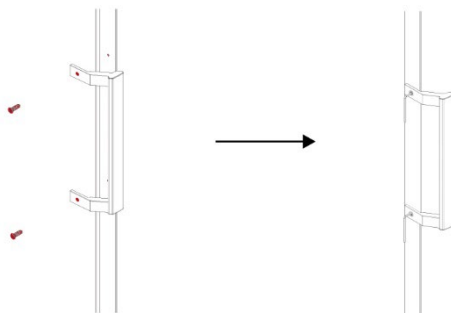

Let op: de bovenstaande afbeelding is een indicatie. Het werkelijke product kan afwijken van de afbeelding.

## Handvat verplaatsen

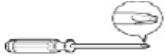
Benodigd gereedschap om handvat te verplaatsen	
	Kruiskopschroevendraaier

Onderdelen voor verplaatsen handvat			
Nummer	Beschrijving	Aantal	Opmerking
1	Bovenste rechtse handvatbedekking	1	Vooraf gemonteerd op de koeler. Losmaken en bewaren voor later gebruik.
2	Bovenste rechtse handvat	1	Vooraf gemonteerd op de koeler. Losmaken en bewaren voor later gebruik.
3	Topcover	1	Vooraf gemonteerd op de koeler. Losmaken en bewaren voor later gebruik.
4	Schroeven, bovenste rechtse handvat	3	Vooraf gemonteerd op de koeler. Losmaken en bewaren voor later gebruik.
5	Dop bovenste rechtse handvat	1	Meegeleverd
6	Glazen deur	1	Vooraf gemonteerd op de koeler. Losmaken en bewaren voor later gebruik.

7	Schroeven, onderste rechtse handvat	3	Vooraf gemonteerd op de koeler. Losmaken en bewaren voor later gebruik.
8	Onderste rechtse handvat	1	Vooraf gemonteerd op de koeler. Losmaken en bewaren voor later gebruik.
9	Afstelbare voet	1	Vooraf gemonteerd op de koeler. Losmaken en bewaren voor later gebruik.
10	Onderste linkse handvat	1	Meegeleverd
11	Bovenste linkse handvat	1	Meegeleverd
12	Bedekking bovenste linkse handvat	1	Meegeleverd
13	Temperatuur- en luchtvochtigheidssensor	1	Vooraf gemonteerd op de koeler. Losmaken en bewaren voor later gebruik.
14	Deurmagneet	1	Vooraf gemonteerd op de koeler. Losmaken en bewaren voor later gebruik.
15	Stekker	1	Vooraf gemonteerd op de koeler. Losmaken en bewaren voor later gebruik.
16	Stekker	1	Vooraf gemonteerd op de koeler. Losmaken en bewaren voor later gebruik.
17	Afdekdoop	1	Vooraf gemonteerd op de koeler. Losmaken en bewaren voor later gebruik.
18	Deuropeningsbegrenzer rechts	1	Vooraf gemonteerd op de koeler. Losmaken en bewaren voor later gebruik.
19	Anti-collisiondop	1	Vooraf gemonteerd op de koeler. Losmaken en bewaren voor later gebruik.
20	Deuropeningsbegrenzer links	1	Meegeleverd
21	Afdekdoppen	2	Vooraf gemonteerd op de koeler. Losmaken en bewaren voor later gebruik.

### Zo werkt het:

1. Maak de handvatdop los (1).
2. Maak het bovenste handvat (2), de topcover (3) en de afdekdop (5) los.
3. Maak de deur los.

Let op! De deur is zwaar! Daarom wordt het aanbevolen om de deur met twee personen vast te houden. Denk om het glas in de deur.

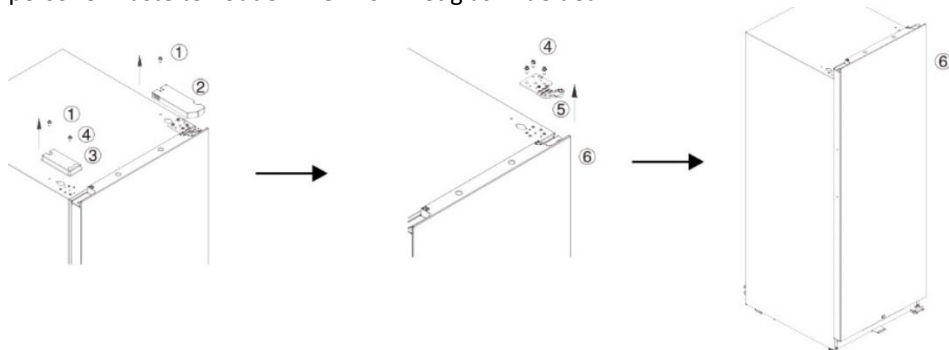

4. Maak de temperatuur- en luchtvochtigheidssensor (13) en de deurmagneet (14) los van de handvatdop (1).
5. Neem de stekkers (15) en (16) uit.

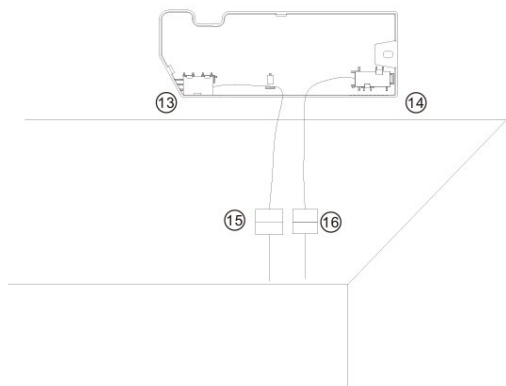

6. Neem de drie schroeven (7) uit en maak het handvat los (8).
7. Maak de afstelbare voet los (9).

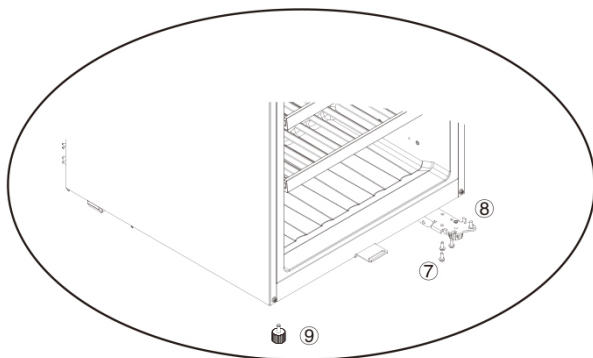
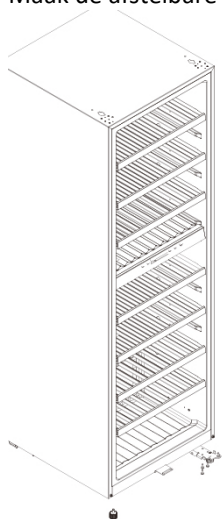

8. Neem het onderste linker handvat het de accessoireverpakking en monteer het met de drie schroeven (7) aan de linkerzijde.
9. Plaats de afstelbare voet aan de rechterzijde.

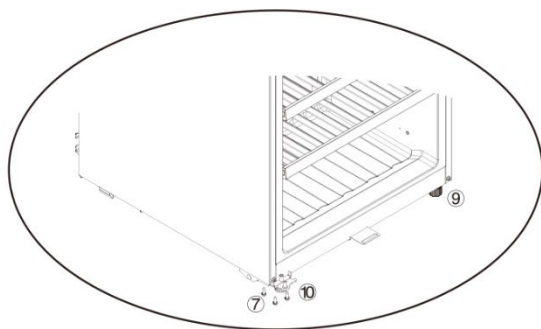
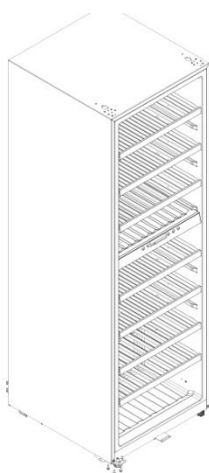

10. Maak de twee schroeven onder aan de deur los.
11. Maak de deuropeningsbegrenzer rechts (18) los.
12. Maak de anti-collision block (19) los.
13. In het accessoirepakket vindt u de deuropeningsbegrenzer links (20), die aan de linkerzijde gemonteerd moet worden.
14. De anti-collisiondop moet aan de rechterzijde worden gemonteerd.
15. Maak de afdekdop (17) los en monteer deze aan de tegenoverliggende zijde.
16. Maak de afdekdoppen (21) los en monteer deze aan de tegenoverliggende zijde.

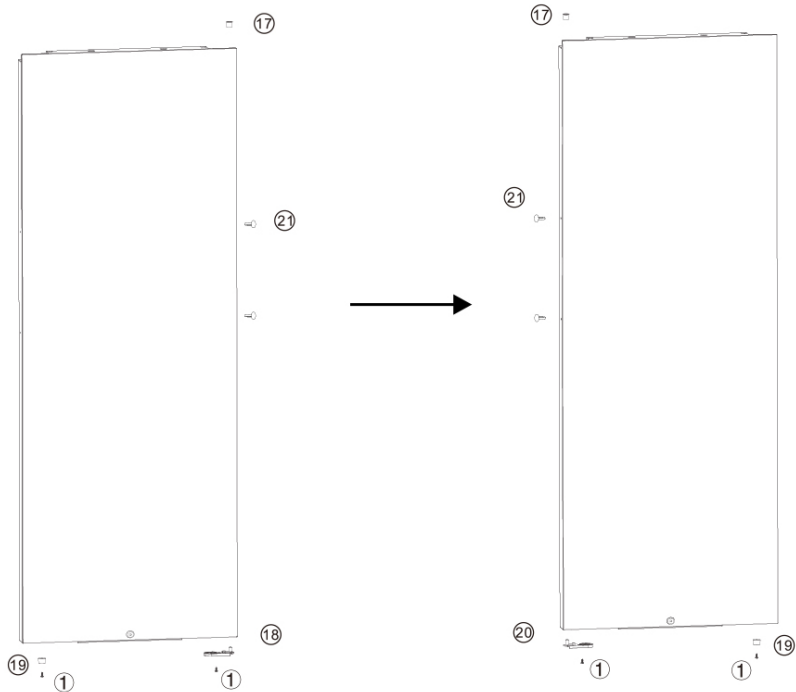

17. Monteer de glazen deur (6) op het onderste linkse handvat (10).
18. Het accessoirepakket bevat het bovenste linkse handvat (11) en de handvatdop (12).
19. Monteer het handvat (11) met de drie schroeven (4).
20. Monteer de temperatuur- en luchtvochtigheidssensor (13) en de deurmagneet (14) op de handvatbedekking (12), en sluit de stekkers (15) en (16) aan.

21. Monteer de handvatbedekking (12) en de topcover (3) op de koeler.

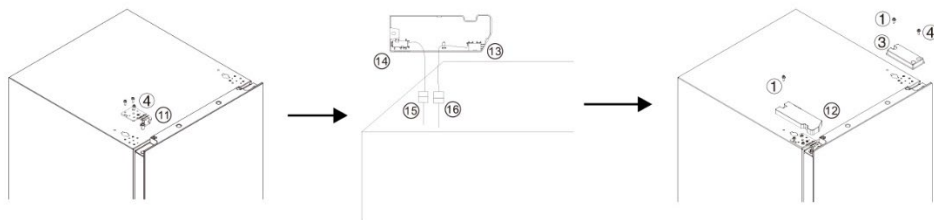

22. Verplaats het handvat naar de tegenoverliggende zijde.

23. Bewaar de verwijderde onderdelen voor als het handvat weer moet worden verplaatst.

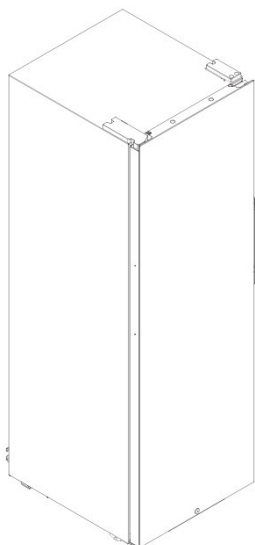
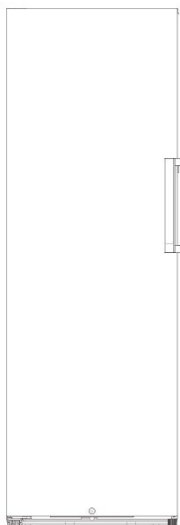

*Let op: de bovenstaande afbeelding is een indicatie. Het werkelijke product kan afwijken van de afbeelding.*

## Luchtfilter vervangen

Schroef het deksel los door het tegen de klok in te draaien. Maak het oude filter los en plaats een nieuw filter. Schroef het deksel er weer op.

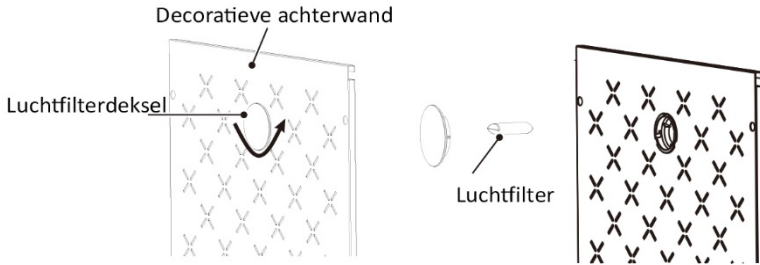

*Let op: de bovenstaande afbeelding is een indicatie. Het werkelijke product kan afwijken van de afbeelding.*

## Luchtvochtigheidsfilter vervangen

Klik het deksel van het luchtvochtigheidsfilter los (bevindt zich aan de binnenkant van de afscheidingsplaat). Neem het gebruikte filter uit en vervang het door een nieuw filter. Let op: De afscheidingsplaat hoeft niet te worden verwijderd voor het wisselen van het filter.

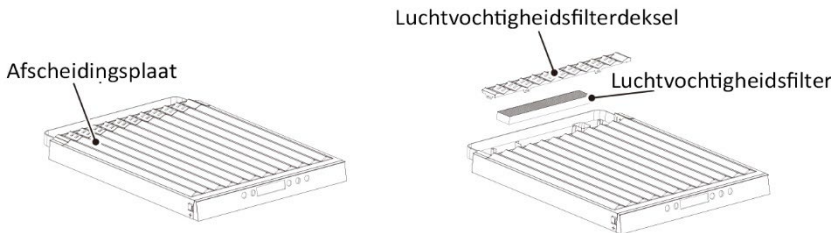

*Let op: de bovenstaande afbeelding is een indicatie. Het werkelijke product kan afwijken van de afbeelding.*

## Flessen plaatsen

- Voor een optimale ventilatie in de koeler mogen de flessen de achterwand niet raken.
- De max. capaciteit flessen kan variëren door verschil in grootte en vorm.
- De capaciteit is aangeduid op basis van de onderstaande grootte wijnfles. Grotere flessen kunnen daarom de capaciteit beïnvloeden.

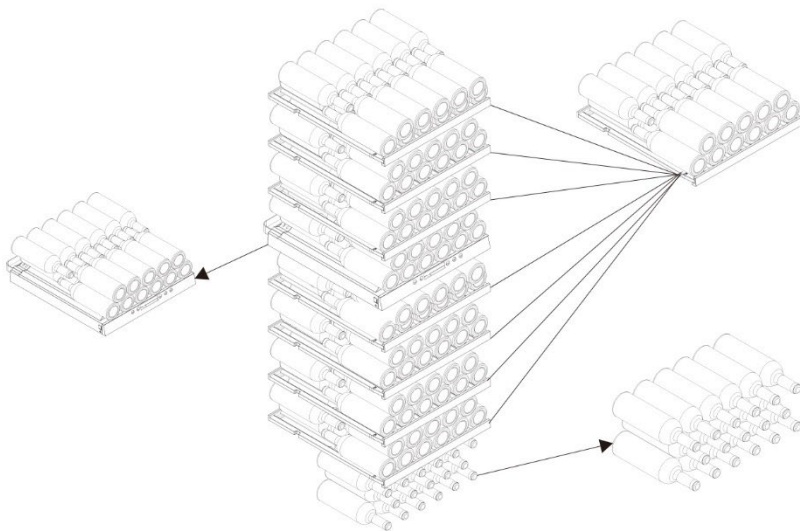
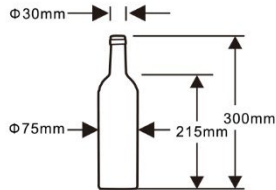

*Let op: de bovenstaande afbeelding is een indicatie. Het werkelijke product kan afwijken van de afbeelding.*

## Bewaartips

- Bewaar geen wijn in pakken of kartonnen dozen in de koeler.
- Flessen met kurk. De kurk moet altijd met de wijn doordrenkt zijn als deze in de koeler ligt. Er mag geen lucht tussen kurk en wijn zitten.
- De planken in de wijnkoeler zorgen voor een optimale ventilatie, waarbij eventuele condens op de flessen snel droogt.
- Het wordt aanbevolen om de wijn vóór het serveren uit de koeler te halen voor een optimale drinktemperatuur.
- Let op: de temperatuur van de wijn stijgt snel 1–2 graden nadat de wijn in het glas is geschonken.

## Serveertemperaturen

De smaak van de wijn hangt af van de temperatuur die de wijn heeft wanneer deze in het glas wordt geschonken. Wij bevelen de volgende ‘hellingtemperatuur’ voor wijn aan:

Type wijn	Serveertemperatuur
Bordeaux, rood	18 °C
Louis-rood/Barolo	17 °C
Bourgogne, rood	16 °C
Port	15 °C
Jonge bourgogne, rood	14 °C
Jonge rode wijn	12 °C
Jonge Beaujolais / alle witte wijnen met restsuiker	11 °C
Rijpe witte wijn / Chardonnay	10 °C
Sherry	9 °C
Jonge witte wijn van late bottled vintage	8 °C
Witte wijn, Loire/Entre-Deux-Mers	7 °C

## Reiniging en onderhoud

Waarschuwing! Vóór onderhoud en reparatie moet de stroom van de wijnkoeler worden afgesloten. Gevaar van elektrische schokken!

### Als de koeler langere tijd niet wordt gebruikt

- Sluit de stroomtoevoer van de wijnkoeler af
- Haal de wijnkoeler leeg.
- Maak de wijnkoeler schoon.
- Laat de deur openstaan.

### Schoonmaken

- Stofafzetting op de wijnkoeler moet regelmatig worden verwijderd. Dit bespaart energie en zorgt tegelijkertijd voor optimale functie.
- Controleer regelmatig de deuropakking op schade en maak de pakking schoon met water en een neutraal schoonmaakmiddel.
- Maak de koeler regelmatig van binnen schoon. Zo voorkomt u dat er onprettige geurtjes ontstaan. Gebruik voor het schoonmaken een zachte doek of spons en warmt water met twee el. bakpoeder. Navegen met schoon water en ten slotte drogen met een theedoek. Laat de deur openstaan totdat de koeler van binnen helemaal droog is.
- Maak moeilijk toegankelijke plekken met een zachte borstel schoon.
- Gebruik geen zeep, afwasmiddel, spuitbussen enz. voor het schoonmaken van de binnenkant van het apparaat. Deze kunnen geurtjes achterlaten.
- Maak de planken schoon met warm water en een neutraal schoonmaakmiddel. Naspoelen en de planken grondig drogen.
- Houten planken mogen niet worden ondergedompeld in water; deze moeten met een vochtige doek worden afgenomen. Zorg ervoor dat de houten planken helemaal droog zijn voordat u ze terug in de koeler plaatst.
- De buitenkant van de koeler met warm water en een neutraal schoonmaakmiddel schoonmaken.
- Gebruik nooit schuursponsjes, geconcentreerd schoonmaakmiddel, schoonmaakmiddel met schurende werking of zuurhoudende of blekende schoonmaakmiddelen en chemische schoonmaakmiddelen.
- Gebruik nooit stoomreinigingsapparaten. Deze kunnen leiden tot letsel en productschade.

## Problemen oplossen

De wijnkoeler werkt niet	<ul style="list-style-type: none"><li>• Controleer of het apparaat van stroom is voorzien en is ingeschakeld.</li><li>• Controleer of de temperatuur juist is ingesteld.</li><li>• Controleer of de stroom is onderbroken en of er een zekering is doorgebrand.</li><li>• Controleer of de omgevingstemperatuur te laag is.</li><li>• Controleer of de elektrische aansluiting overeenkomt met datgene dat op het typeplaatje staat aangegeven.</li></ul>
De compressor is zeer lang actief	<ul style="list-style-type: none"><li>• De compressor werkt 's zomers langer, als de omgevingstemperatuur hoger is.</li><li>• Plaats niet te veel flessen tegelijk in de koeler.</li><li>• De deur van de koeler is vaak geopend.</li></ul>
Het licht werkt niet	<ul style="list-style-type: none"><li>• Controleer of de koeler van stroom is voorzien.</li><li>• Defecte lichtindicator</li></ul>
Hoge tonen	<ul style="list-style-type: none"><li>• Controleer of de deur correct gesloten is.</li><li>• Controleer of de koeler loodrecht staat.</li><li>• Controleer of de binnendelen juist gemonteerd zijn.</li></ul>
Warmte aan de zijkanten	<ul style="list-style-type: none"><li>• Dit is heel normaal. Het gebeurt vooral in de zomer, wanneer de omgevingstemperatuur hoog is.</li></ul>
Condens aan de buitenkant	<ul style="list-style-type: none"><li>• Dit kan voorkomen wanneer de luchtvochtigheid in de omgeving te hoog is. Dit is heel normaal. Zorg ervoor dat de temperatuur in de koeler juist ingesteld is.</li></ul>
Geluid van compressor, ventielen en koelkast	<ul style="list-style-type: none"><li>• Het is heel normaal dat u geluiden hoort door de koelvloeistof, het opstarten en afsluiten van de compressor en ventielen.</li></ul>

## Klimaatklasse

De klimaatklasse van de wijnkoeler is N-ST. Dit betekent dat het apparaat is bedoeld voor bedrijf bij een omgevingstemperatuur van +16–38 °C.

**Let op:** De opgegeven omgevingstemperatuur moet worden nageleefd, anders wordt het koeleffect verminderd.

## Milieu

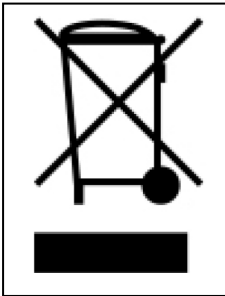

Het apparaat voldoet aan voorschriften van de EU-richtlijnen 2012/19/CE inzake het afvoeren van elektrische apparatuur. Elektrische en elektronische apparatuur (EEE) bevatten materialen, onderdelen en stoffen die gevaarlijk en schadelijk voor de menselijke gezondheid en het milieu kunnen zijn wanneer afval van elektrische en elektronische apparatuur (WEEE) niet op de juiste manier worden afgevoerd.

Producten die zijn aangeduid met een vuilnisemmer met een kruis erdoor, zijn elektrisch en elektronisch afval. Het vuilnisemmer met een kruis erdoor geeft aan dat afval van elektrische en elektronische apparatuur niet mag worden afgevoerd met huishoudelijk afval, maar afzonderlijk moet worden verzameld.

Gebruikers moeten de gemeentelijke regels voor het ophalen van afval volgen om de milieubelasting te verminderen in verband met het afvoeren van elektrische en elektronische apparatuur en om de mogelijkheden voor recycling, hergebruik en benutting van dit afval te vergroten.

Neem voor meer contact over de behandeling en hergebruik van dit product contact op met uw lokale recyclingstation.

### Let op

Omdat wij onze producten voortdurend verbeteren voor onze klanten, behouden wij het recht voor om zonder waarschuwing vooraf productwijzigingen door te voeren.

## Recht op reclamatie

Er geldt volgens de geldende wetgeving reclamatierecht voor uw nieuwe product bij fabricage- en materiaalfouten, geldig vanaf de gedocumenteerde aankoopdatum. De garantie omvat materialen, werkuren en transport. Bij servicecontact dient u de naam en het serienummer van het product op te geven. Deze gegevens vindt u op het typeplaatje. Noteer eventueel de gegevens hier in de gebruiksaanwijzing, zodat u ze bij de hand hebt. Zo kan de servicemonteur de juiste vervangende onderdelen sneller vinden.

### De garantie geldt niet:

- Bij fouten en schade die niet zijn veroorzaakt door fabricage- en materiaalfouten
- Bij gebrekkig onderhoud, waaronder het schoonmaken van het product

- Bij brand en/of water- en vochtschade aan het product
- Bij reparaties die zijn uitgevoerd door onbevoegden
- Bij transportschade, waarbij het product zonder de juiste verpakking is vervoerd
- Als er niet-originele vervangende onderdelen zijn gebruikt
- Als de gebruiksaanwijzing niet is opgevolgd
- Als de installatie anders dan de instructie is uitgevoerd
- Als onbevoegden het product hebben geïnstalleerd of gerepareerd
- Bij defecte peertjes

### **Transportschade**

Transportschade die wordt vastgesteld bij levering door de verkoper aan de klant, is een zaak tussen de klant en de verkoper. In gevallen waarin de klant zelf verantwoordelijk is voor het transport van het product, neemt de leverancier geen enkele verplichting op zich in verband met eventuele transportschade. Eventuele transportschade dient onmiddellijk en uiterlijk 24 na ontvangst van het product te worden gemeld. In andere gevallen wordt de eis afgewezen.

### **Ongegrond servicebezoek**

Als u een servicemonteur inschakelt, en het blijkt dat u de fout zelf had kunnen herstellen door bv. de gebruiksaanwijzing op te volgen of door een zekering te vervangen in het zekeringenkastje, worden de kosten van het servicebezoek op u verhaald.

### **Bedrijfsmatige aankoop**

Er is sprake van bedrijfsmatige aankoop wanneer de gekochte apparaten niet in een privéhuishouden, maar in een bedrijfs- of vergelijkbare omgeving worden gebruikt (restaurant, café, kantine enz.) of worden gebruikt om te worden uitgeleend of op een andere manier waar meerdere gebruikers bij betrokken zijn.

In verband met bedrijfsmatige aankoop wordt geen garantie aangeboden, aangezien dit product is bedoeld voor algemeen huishoudelijk gebruik.

### **Service**

De producent/distributeur kan niet verantwoordelijk worden gehouden voor schade aan producten en/of letsel bij personen indien de veiligheidsaanwijzingen niet worden opgevolgd. De garantie vervalt indien de aanwijzingen niet worden opgevolgd.

\*Onder voorbehoud van zetfouten

