

Brugsanvisning

Witt Vinskab WCF601852

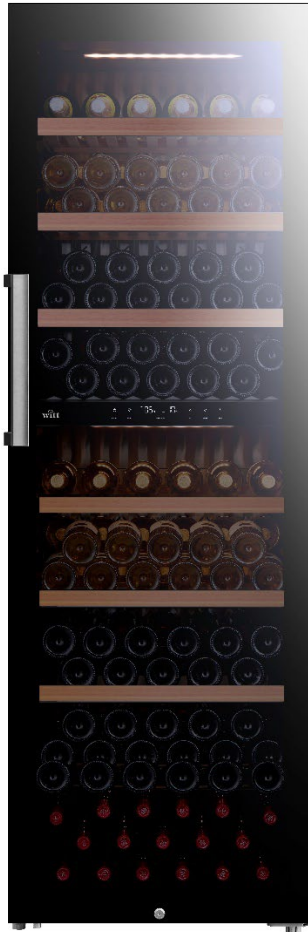

witt

Indholdsfortegnelse

Sikkerhedsanvisninger	4
Oversigt over skabet	10
Betjening	11
Opstilling	13
Omhængsling	14
Udskiftning af luftfilter	20
Udskiftning af luftfugtighedsfilter	20
Placering af flasker	21
Gode opbevaringsråd	22
Rengøring og vedligeholdelse	23
Problemløsning	24
Klimaklasse	24
Miljø	25
Reklamationsret	26
Service	27

Vigtige sikkerhedsanvisninger

VIGTIGT: Læs alle sikkerhedsanvisningerne nøje, inden apparatet tages i brug. Producenten/distributøren kan ikke gøres ansvarlig for skader, som opstår, fordi anvisningerne ikke er blevet fulgt.

- Læs hele brugsanvisningen, før apparatet tages i brug, og gem brugsanvisningen. Følg nedenstående sikkerhedsanvisninger, at beskytte mod brand, elektrisk stød eller andre skader, når apparatet tages i brug.
- Apparatet skal vedligeholdes af en autoriseret tekniker.
- For at undgå unødvendige fejl og ulykker samt produktskade, er det vigtigt at sørge for, at alle brugere er bekendt med korrekt betjening af apparatet samt sikkerhedsinstruktionerne. Gem disse instruktioner, så de følger med apparatet, hvis det bliver flyttet eller solgt, sådan at alle fremtidige brugere også bliver grundigt informeret om brug og sikkerhed.
- Apparatet er udelukkende beregnet til anvendelse i private husholdninger og er beregnet til opbevaring af vin ved en temperatur, som ligger højere end et køleskab beregnet til friske madvarer. Dette vinskab er under ingen omstændigheder beregnet til opbevaring af madvarer.
- Sørg for, at eltilslutningsforholdene på tilslutningsstedet stemmer overens med angivelserne på typeskiltet. Stikkontakten skal være jordforbundet. Ved tvivlsspørgsmål, kontakt en elektriker.
- Brug ikke forlængerledning, af sikkerhedsmæssige årsager.
- Kontroller at strømkablet ikke beskadiges under opsætning.
- Hvis apparatet bliver beskadiget (f.eks. hvis det bliver tabt), eller hvis det skades i forbindelse med lynnedslag, oversvømmelse eller brand, kan det være farligt at bruge. Afbryd strømmen og få en elektriker til at gennemgå apparatet.
- Hvis strømkablet- eller stikket er beskadiget, må apparatet ikke tages i brug. Kabel og stik skal udskiftes med det samme af en autoriseret tekniker. Garantien frafalder, hvis stik eller kabel udskiftes af en uautoriseret person. Risiko for produkt- og personskaade!
- Apparatet skal placeres, så stikkontakten er lettilgængelig. Flyt ikke apparatet, når det er fyldt op, du risikerer at bøje/skævvride det. Elektriske dele i apparatet må ikke være direkte tilgængelige.
- Sørg for at ventilationsåbningerne ikke blokeres.
- Børn må ikke lege med apparatet! Der er fare for, de kan blive fanget indeni i.
- Apparater udstyret med lås; sørg for at holde nøglerne uden for børns rækkevidde.
- Apparatet er kun til brug indendørs.
- Apparatet er fritstående og må ikke integreres.

- Hvis der ved et uheld spildes væske ud over elektriske komponenter (motoren, etc.), afbryd strømmen øjeblikkeligt.
- Pas på ikke at beskadige apparatets kølekredsløb. Udsivende kølemiddel kan være skadeligt og brandfarligt. Siver der kølemiddel ud, skal alle antændelseskilder i nærheden slukkes.
- For at forhindre risiko for brand, elektrisk stød eller andre skader, nedsænk ikke apparatet eller ledninger i vand eller anden væske. Håndter ikke apparatet med våde hænder.
- Placer ikke apparatet i direkte sollys, da det kan påvirke akrylbelægningen. Ekstreme kolde eller varme omgivelsestemperaturer over længere tid kan også medføre, at apparaterne ikke fungerer korrekt.
- Sørg for, at ledningen ikke hænger ud over kanten af et bord eller en disk, og at den ikke rører ved varme overflader. Træk ikke i ledningen.
- Sørg for, at underlaget som apparatet er placeret på, er stabilt og stærkt nok til at bære vinskabets vægt, når det er fyldt op. Apparatet skal stå i vater. Hvis du placerer det ovenpå et tæppe, kræver det stabiliserende støtte under.
- Sørg for at åbne døren helt, når du trækker hylderne ud, for at forhindre skade på skabets tætningsliste.
- I tilfælde af gaslækage; luk for gassen og åbn vinduer/døre. Afbryd ikke strømmen til apparatet eller andre elektroniske apparater, der kan opstå gnister. Fare for brand.

Sikkerhed for børn og andre sårbare personer

- Apparatet må betjenes af børn fra 8 år samt af personer med manglende erfaring eller begrænsninger i sensorisk, fysisk eller psykisk formåen, hvis de holdes under opsyn og er blevet instrueret af en ansvarlig voksen i korrekt betjening, samt forstår farerne forbundet med forkert betjening. Børn må ikke lege med apparatet. Børn under 8 år må ikke betjene apparatet.
- Rengøring og vedligeholdelse må ikke foretages af børn, medmindre de er over 8 år og under opsyn.
- Hold al emballage og indpakning uden for børns rækkevidde. Der er fare for kvælning!
- Ved bortskaffelse skal det gamle skab gøres ubrugeligt. Træk stikket ud og klip ledningen af helt inde ved produktet. Døren tages af, så legende børn ikke kan komme til at lukke sig inde i skabet. Der er fare for elektrisk stød og for indespærring. Lad hylderne blive i skabet, for at udgå at børn leger i skabet.
- Før bortskaffelse af dit gamle vinskab: tag døren af. Lad hylderne blive på deres plads.

Generelle sikkerhedsanvisninger

ADVARSEL – Dette apparat er beregnet til husholdningsbrug og lignende, såsom:

- Personalekøkkener i butikker, kontorer og andre arbejdspladser.
- Landbrugsejendomme og gæster i hoteller, moteller og andre overnatningssteder; bed and breakfast, catering eller anden engrosvirksomhed.

Al anden anvendelse er ikke tilladt.

ADVARSEL – Vinskabet skal opstilles og tilsluttes i henhold til anvisningerne i denne brugsanvisning, for at undgå skader.

ADVARSEL – Opbevar aldrig flygtige eller brændbare materialer og drivmidler (f.eks. butan, propan, pentan) i dit apparat, da de kan eksplodere!

ADVARSEL – Hvis ledningen bliver beskadiget, skal den udskiftes af kvalificeret fagpersonale.

ADVARSEL – Sørg for god luftcirkulation omkring apparatet, og hold altid ventilatorens luftslids fri, særligt hvis apparatet er placeret i en niche.

ADVARSEL – Brug ikke mekanisk udstyr til at fremskynde optøning.

ADVARSEL – Rør ikke ved kølemiddelkredsløbet. Kølekredsløbets rørledninger må ikke beskadiges.

ADVARSEL – Benyt ingen elektriske apparater i apparatets indre (f.eks. damprenseapparater, varmeapparater, flødeapparater).

ADVARSEL – Isolerings- og kølemidlet er brændbare væsker! Dampene kan frembringe en brandrisiko eller eksplosion. Gamle vinskabe kan ikke smides ud med almindeligt husholdningsaffald. Aflever derfor apparatet på nærmeste genbrugsplads. Udsæt ikke apparatet for ild.

ADVARSEL – Opbevar ingen eksplosive stoffer eller spraydåser med brændbare drivgasser som f.eks. butan, propan, pentan osv. i apparatet. Sådanne spraydåser kan kendes på den påtrykte oplysning om indholdsstofferne eller et flammesymbol. Gasser, som eventuelt slipper ud, kan antændes gennem elektriske komponenter.

Kølevæske – fare for brand:

ADVARSEL – Det indeholdte kølemiddel R 600a er miljøvenligt, men brandbart.

Udslippende kølemiddel kan antændes.

Hvis der løber kølemiddel ud: Der må ikke være åben ild eller tændingskilder i nærheden.

Sørg for god udluftning af lokalet. Kontakt kundeservice.

Ved transport eller installation af apparatet, sørg for at beskytte kølemiddelkredsløbet, så det ikke beskadiges. R 600a er brandbart.

Modificer ikke apparatet. Beskadigelse af ledningen kan resultere i en kortslutning, brand og/eller elektrisk stød.

Elektronik og sikkerhed:

- Al reparation af køleskabet og elektriske installationer skal foretages af en autoriseret tekniker. Forsøg aldrig at modificere skabet på nogen måde, i så fald bortfalder garantien.
- Brug ikke forlængerledning, en adapter eller et multistik.
- Træk ikke i kablet, men tag fat i stikket, og træk stikket ud af stikkontakten.
- Hvis strømkablet eller stikket er beskadiget, må apparatet ikke tages i brug. Sørg for, at stikkontakten ikke er ødelagt. En ødelagt stikkontakt kan blive overophedet og forårsage brand.
- Sørg for, at apparatet er tilsluttet korrekt jordforbindelse.
- Hvis stikkontakten sidder løs, må stikket ikke indsættes. Der er risiko for elektrisk stød eller brand.
- Apparatet må ikke betjenes uden indvendigt lampedæksel.
- Apparatet er kun udstyret med strømforsyningen enfaset vekselstrøm på 220~240V/50Hz.
- Stikkontakten skal være lettilgængelig men samtidig ude af børns rækkevidde. Hvis du er i tvivl, kontakt en elektriker.

Daglig brug

- Apparatet må udelukkende bruges til opbevaring af vin.
- Placer ikke varme genstande tæt på apparatets plastikdele.
- Overhold fabrikantens anbefalinger vedr. opbevaring. Se relevant afsnit.
- Levende lys, lamper og andre ting med åben ild skal holdes på afstand fra apparatet, så apparatet ikke kan antændes.
- Apparatet er tungt. Vær forsigtig, hvis du flytter apparatet.
- Brug aldrig basen, skuffer, døre etc. til at stå på.
- Undgå at genstande vælter og forårsager person- eller produktskader. Læg ikke for mange flasker vin på hylden, overhold altid hydens maksimalbelastning.
- Hvis skabet ikke benyttes gennem en længere periode, afbrydes strømmen, det rengøres, og døren holdes åbnet for at undgå dårlige lugte i skabet.
- Undlad at placere tunge apparater/ting ovenpå vinskabet.
- Afstanden mellem skab og dør er meget kort. Pas på ikke at få fingre i klemme.

Rengøring og vedligeholdelse:

Advarsel: Følgende anvisninger skal til enhver tid følges for at undgå person- eller produktskade. Følges anvisningerne ikke, bortfalder garantien.

Advarsel: Strømtilførslen til vinskabet skal altid afbrydes inden rengøring eller vedligeholdelse. Fare for dødbringende elektrisk stød!

Generelle anvisninger:

- Fjern skabets indhold inden rengøring.
- Vinskabet skal rengøres med 2 spsk. bagepulver opløst i lunkent vand. Vask skabet både udvendigt og indvendigt med en blød klud. Anvend aldrig damprengøringsapparater, da dette kan resultere i både person- og produktskade. Vask herefter delene over med en blød klud opvredet kun i rent vand, og tør til sidst delene med en tør klud.
- Anvend aldrig køkkensvampe med skurende effekt, koncentrerede rengøringsmidler, rengøringsmidler med slibeeffekt eller syreholdige eller blegende rengøringsmidler og kemiske opløsningsmidler.
- Pas på, at der ikke kommer vand ind i skabets elektroniske dele og pas på ikke at sprøjte vand på skabets ledninger. Fare for elektrisk stød!
- Dørens gummipakning: det er af yderste vigtighed at rengøre dørens gummipakning min. hver tredje måned for at sikre, at døren lukker tæt.
- Efter rengøring og grundig tørring, tilsluttes skabet igen strømforsyningen, og vinen lægges på plads.
- Skabet er udelukkende beregnet til opbevaring af vin.
- Dette apparat er ikke beregnet til at opbevare madvarer.
- Energibesparelse: Det anbefales at indstille vinskabets temperatur til 12 C°
- Energibesparelse: Du opnår laveste energiforbrug ved at beholde den hyldeplacering, skabet er udstyret med ved levering.
- Udskiftning eller vedligeholdelse af LED-pærerne skal udelukkende foretages af en aut. fagmand. Apparatet er udstyret med en lyskilde med energiklasse (G).
- Vent 5 minutter med at tilslutte strømmen igen, efter stikket er blevet taget ud af stikkontakten. Fare for beskadigelse af kompressoren.

Vigtig information vedr. installation:

- Placer ikke apparatet et sted med meget fugt.
- Vinskabet skal opstilles og tilsluttes i henhold til anvisningerne i denne brugsanvisning, inden det tages i brug. Skabet må ikke opstilles et sted, hvor det udsættes for direkte sollys.
- Tilslut vinkøleskabet til en jordforbundet stikkontakt. Man må under ingen omstændigheder skære/klippe jordstikket af! Ethvert spørgsmål angående el bør rettes til en autoriseret elinstallatør.
- Følg anvisningerne i denne brugsanvisning, for korrekt elektrisk installation.

- Fjern al emballage fra vinskabet. Kontroller, at apparatet ikke er beskadiget. Tag aldrig et beskadiget apparat i brug. Kontakt din forhandler og gem emballagen.
- Før du tilslutter vinskabet til strøm, anbefales det at lade skabet stå og "hvile" i mindst 24 timer.
- Det er nødvendigt med en god ventilation for at undgå overophedning. Følg anvisningerne.
- Placer ikke apparatet i direkte sollys, da det kan påvirke akrylbelægningen. Ekstreme kolde eller varme omgivelsestemperaturer over længere tid kan også medføre, at apparaterne ikke fungerer korrekt.
- Kontroller, at stikkontakterne er tilgængelige efter installation af apparatet.
- Sørg for, at ledningen ikke kommer i klemme eller er beskadiget, efter installation af apparatet.

Energibesparelse

- Spar på strømmen ved at følge nedenstående råd:
- Installer apparatet et passende sted (se anvisninger).
- Åbn skabet i kortest mulig tid.
- Rengør regelmæssigt kondensatoren, for at sikre, apparatet fungerer optimalt (se vedligeholdelse).
- Kontroller, om døren lukker tæt, og at gummipakningen ligger glat og ikke er beskadiget. Ved beskadigelse, kontakt service.
- Vinskabet skal opstilles i et rum med god ventilation.
- Vinskabet må ikke placeres i direkte sollys eller nær varmeafgivende apparater, såsom radiatorer, komfurer etc.

Øversigt over skabet

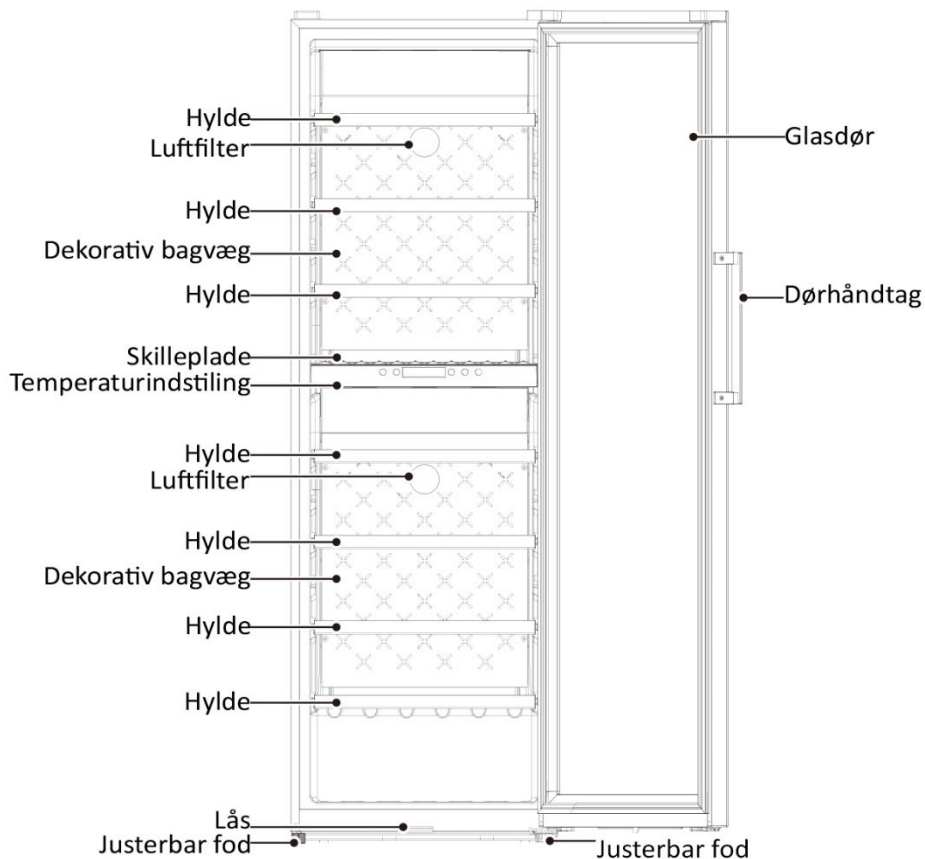







Bemærk: ovenstående billede er vejledende. Det fysiske produkt kan differensiere fra billedet.

- Det anbefales, at øverste og nederste afdeling sættes på +12 °C, og at hylderne placeres på den mest energibesparende måde muligt.
- Vinskabet luftfugtighed er $50 \% \leq RH \leq 80 \%$.
- Temperaturer i vinskabet: 5-18 °C. Kun til opbevaring af vin.
- Opbevar aldrig madvarer i vinskabet. Risiko for bakterievækst.

Betjening



Bemærk: ovenstående billede er vejledende. Det fysiske produkt kan differensiere fra billedet.

	Tænd-/sluk
	Lys
	Temperaturdisplay / øverste afdeling
	Temperaturdisplay / nederste afdeling
	Temperaturen hæves
	Temperaturen sænkes
	Skift med øverste og nederste afdeling

Opstart

Når skabet tændes, lyser relevant information i ca. 3 sekunder, og der høres et lydsignal. Herefter displayet viser normal driftsdisplay. I tilfælde af fejl på skabet, vises fejlkoderne i displayet.

VIGTIGT: Vinskabet er udstyret med touch-betjening, hvilket betyder, at et let tryk på tasten er tilstrækkeligt.

Undgå at benytte skarpe genstande, der kan ridse. Opbevar ikke skabet i områder med høj luftfugtighed og sørg for, at skabet ikke er i nærheden af stærke magneter, da dette kan påvirke skabets normale drift.

Tænd-/sluk



Tryk på tasten i ca. 5 sekunder.

Lys

Lyset tænder automatisk, når døren åbnes. Ved at trykke på lys-tasten, kan lyset styres manuelt efter ønske.

Temperaturindstilling

Temperaturen i både øverste og nederste afdeling kan indstilles mellem +5 °C - +18 °C. Temperaturen indstilles i 1 °C intervaller.

Valg af temperaturenhed: Tryk og hold  og  nede samtidigt i min. 3 sekunder, for at vælge mellem celcius og fahrenheit.

Temperaturen hæves. Tryk på: 

Temperaturen sænkes. Tryk på: 

Ca. 30 sekunder efter indstillingen ændres temperaturen.

Fejlkode

Hvis der er fejl på skabet, vil displayet angive en af nedenstående fejlkode. I dette tilfælde kontaktes service.

Fejlkode	Beskrivelse
E1	Fejl på temperatursensor (øverste afdeling)
E2	Fejl på temperatursensor (nederste afdeling)
E6	Kommunikationsfejl
E7	Fejl vedr. omgivende temperatur
E9	Alarm, høj temperatur
EL	Alarm, lav temperatur
F7	Sensorfejl, lav temperatur (øverste afdeling)
F8	Sensorfejl, lav temperatur (nederste afdeling)

Opstilling

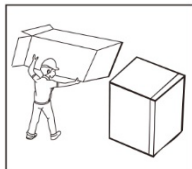

Inden opstilling fjernes alt emballage, tape og beskyttende film fra skabet.

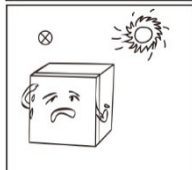

Undgå placering i direkte sollys samt i nærheden af varmeafgivende apparater, såsom komfur, radiator etc.

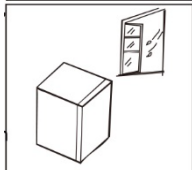

Vinkøleren skal placeres indendørs. Sørg for god ventilation på opstillingsstedet. Skabet skal placeres på et jævnt underlag og i vater. Juster foden efter behov.

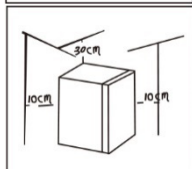

Der skal være min. 30 cm afstand mellem toppen af skabet og evt. overskab. Der skal være min. 10 cm afstand mellem skabets bagside og væggen. Samt 10 cm mellem sidevægge og evt. apparater ved siden af.

Inden opstart

- Efter opstilling skal vinskabet stå min. 30 minutter, inden strømmen tilsluttes.
- Rengør skabet indvendigt, inden det tages i brug.
- Tilslut ikke skabet til en energibesparende stikkontakt eller omformer, der kan omveksle til DC eller AC (fx solenergisystem).
- Fugt og afrimningsvand på bagsiden af skabet er helt normalt, og opsamles automatisk i afløbsbeholderen, hvorefter det sendes ind over kompressoren, hvor det fordamper. Ingen grund til at fjerne det manuelt.

Montering af håndtag

Håndtagsspakken tages ud af skabet. Benyt de to skruer til at montere håndtaget. Benyt en unbrakonøgle til at fastspænde håndtaget.

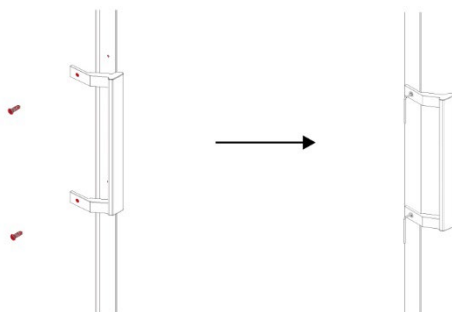

Bemærk: ovenstående billede er vejledende. Det fysiske produkt kan differensiere fra billedet.

Omhængsling

Nødvendigt værktøj til omhængsling	
	Stjerneskrueetrækker

Dele til omhængsling			
Nummer	Beskrivelse	Antal	Note
1	Øverste højre hængselcover	1	Pre-monteret på skabet. Afmonter det, og gem det til senere brug.
2	Øverste højre hængsel	1	Pre-monteret på skabet. Afmonter det, og gem det til senere brug.
3	Topcover	1	Pre-monteret på skabet. Afmonter det, og gem det til senere brug.
4	Skruer, øverste højre hængsel	3	Pre-monterede på skabet. Afmonter, og gem til senere brug.
5	Øverste venstre hængselsprop	1	Medfølger
6	Glasdør	1	Pre-monteret på skabet. Afmonter det, og gem det til senere brug.
7	Skruer, nederste højre hængsel	3	Pre-monterede på skabet. Afmonter, og gem til senere brug.

8	Nederste højre hængsel	1	Pre-monteret på skabet. Afmonter det, og gem det til senere brug.
9	Justerbar fod	1	Pre-monteret på skabet. Afmonter det, og gem det til senere brug.
10	Nederste venstre hængsel	1	Medfølger
11	Øverste venstre hængsel	1	Medfølger
12	Øverste venstre hængselcover	1	Medfølger
13	Temperatur- og luftfugtighedssensor	1	Pre-monteret på skabet. Afmonter det, og gem det til senere brug.
14	Dørmagnet	1	Pre-monteret på skabet. Afmonter det, og gem det til senere brug.
15	Stik	1	Pre-monteret på skabet. Afmonter det, og gem det til senere brug.
16	Stik	1	Pre-monteret på skabet. Afmonter det, og gem det til senere brug.
17	Afdækningsprop	1	Pre-monteret på skabet. Afmonter det, og gem det til senere brug.
18	Højre dørråbningsbegrænser	1	Pre-monteret på skabet. Afmonter det, og gem det til senere brug.
19	Anti-collision-prop	1	Pre-monteret på skabet. Afmonter det, og gem det til senere brug.
20	Venstre dørråbningsbegrænser	1	Medfølger
21	Afdækningspropper	2	Pre-monterede på skabet. Afmonter, og gem til senere brug.

Sådan gør du:

1. Afmonter hængselcover (1).
2. Afmonter øverste hængsel (2), topcover (3) samt afdækningsprop (5).
3. Afmonter døren.

Pas på! Døren er tung! Derfor anbefales det, at to personer holder døren.
Pas på glasset i døren.

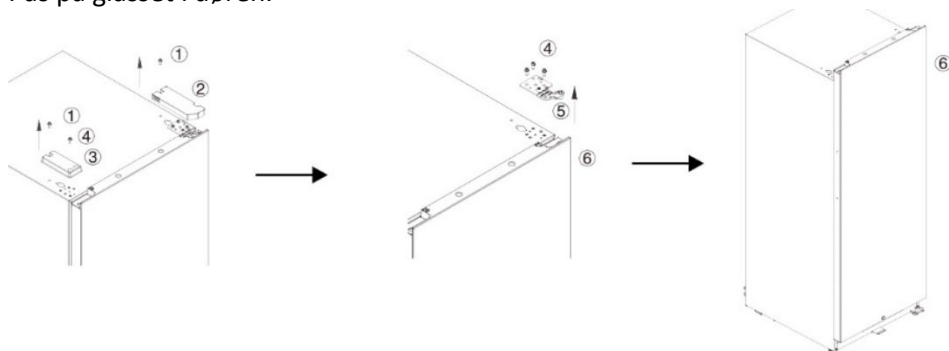

4. Afmonter temperatur- og luftfugtighedssensor (13) samt dørmagnet (14) fra hængselcover (1).
5. Træk stikkene (15) og (16) ud.

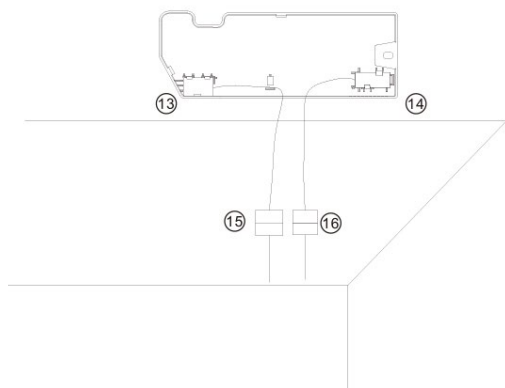

6. Afmonter de tre skruer (7), og afmonter hængslet (8).
7. Afmonter den justerbare fod (9).

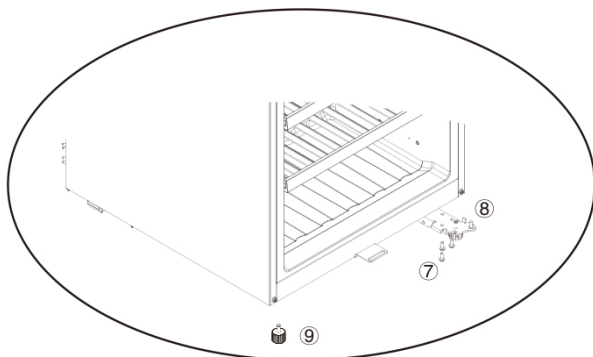
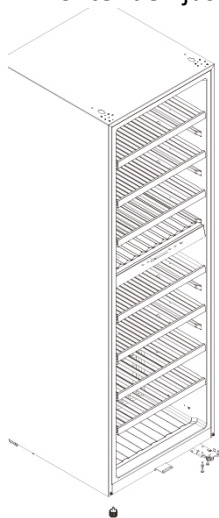

8. Tag det nederste venstre hængsel ud fra tilbehørspakken, og monter med de tre skruer (7) på venstre side.
9. Monter den justerbare fod på højre side.

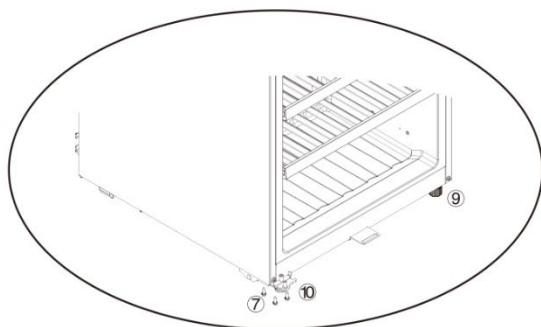
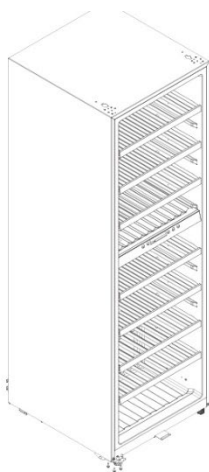

10. Afmonter de to skruer nederst på døren.
11. Afmonter højre døråbningsbegrænser (18).
12. Afmonter anti-collision block (19).
13. I tilbehørspakken finder du venstre døråbningsbegrænser (20), som monteres på venstre side.
14. Anti-collision-proppen monteres på højre side.
15. Afmonter afdækningsprop (17), og monter på modsatte side.
16. Afmonter afdækningspropper (21), og monter dem på modsatte side.

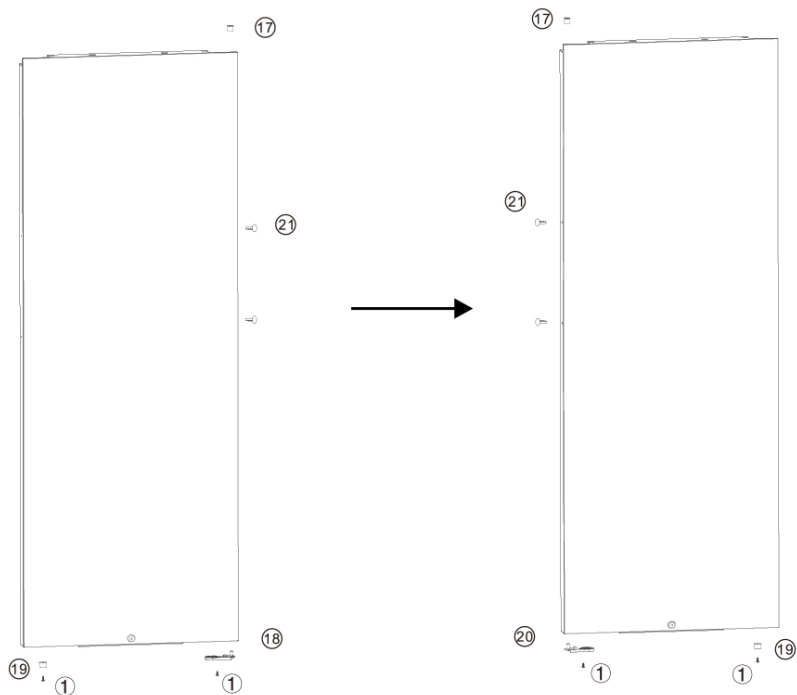

17. Glasdøren (6) monteres på det nederste venstre hængsel (10).
18. I tilbehørspakken findes øverste venstre hængsel (11) samt hængselcover (12).
19. Hængslet (11) monteres med de tre skruer (4).
20. Temperatur- og luftfugtighedssensor (13) samt dørmagnet (14) monteres på hængselcover (12), og stikkene (15) og (16) tilsluttes.

21. Hængselcover (12) og topcover (3) monteres på skabet.

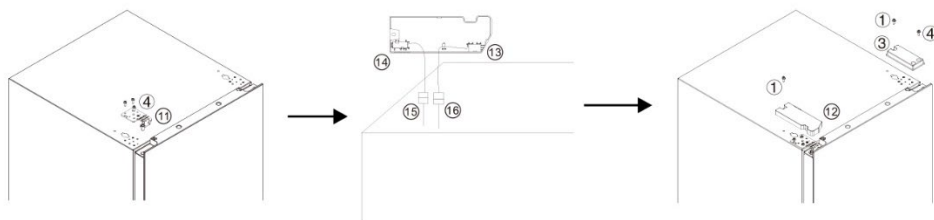

22. Flyt håndtaget til modsatte side.

23. Gem afmonterede dele, hvis skabet igen skal omhængsles.

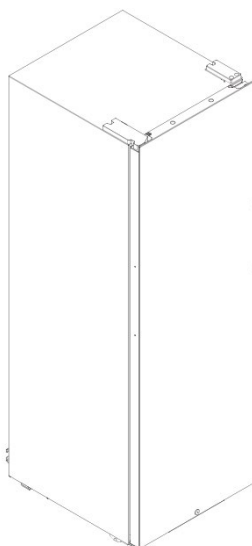
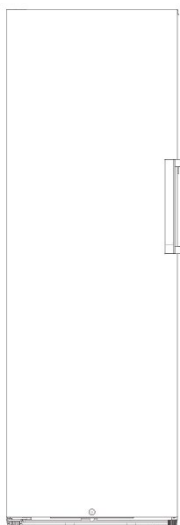

Bemærk: ovenstående billede er vejledende. Det fysiske produkt kan differensiere fra billedet.

Luftfiltret udskiftes

Skru låget af ved at dreje det mod uret. Afmonter det gamle luftfilter, og isæt et nyt. Skru låget på igen.

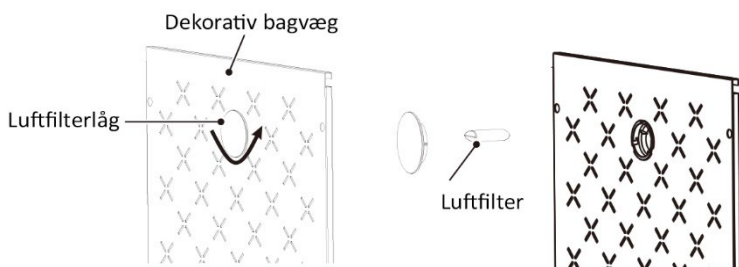

Bemærk: ovenstående billede er vejledende. Det fysiske produkt kan differensiere fra billedet.

Luftfugtighedsfiltret udskiftes

Klik låget til luftfugtighedsfiltret af (placeret inderst på skillepladen). Tag det brugte filter ud, og udskift med et nyt. Bemærk: Skillepladen behøver ikke afmonteres for udskiftning af filter.

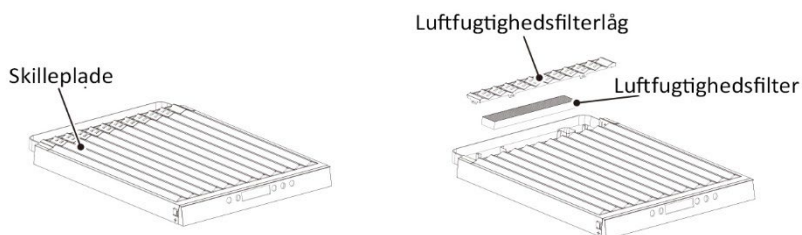

Bemærk: ovenstående billede er vejledende. Det fysiske produkt kan differensiere fra billedet.

Placering af flasker

- For at sikre optimal ventilation i skabet, må flaskerne ikke røre bagvæggen.
- Maks. kapacitet af flasker kan variere grundet forskel på størrelse og udformning.
- Kapaciteten er angivet ud fra nedenstående størrelse vinflaske. Større flasker kan derfor have betydning kapaciteten.

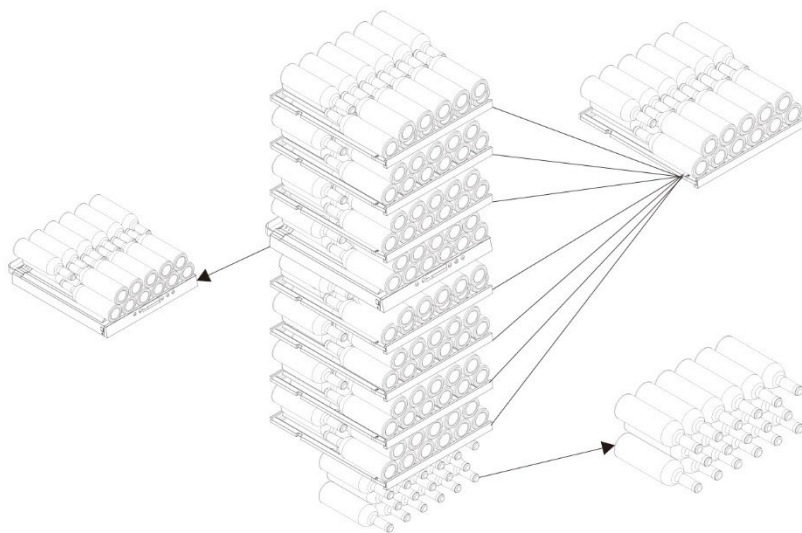
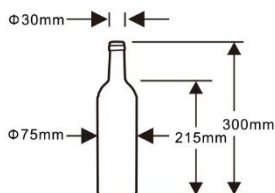

Bemærk: ovenstående billede er vejledende. Det fysiske produkt kan differensiere fra billedet.

Gode opbevaringsråd

- Opbevar ikke vin i boks eller papkasser i vinskabet.
- Flasker med korkprop. Proppen skal altid være gennemvædet af vinen, når den ligger i vinskabet. Der må ikke være luft mellem prop og vin.
- Flaskehyldeerne i vinskabet sikrer optimal ventilation, herved tørrer evt. kondens på flaskerne hurtigt.
- Det anbefales, at vinen tages ud inden servering for at sikre optimal drikketemperatur.
- Bemærk: vinens temperatur stiger hurtigt 1-2 grader, efter den er hældt i glasset.

Serveringstemperaturer

Vinens smag afhænger af den temperatur, vinen har, når den bliver hældt i glasset. Vi anbefaler følgende "hælde-temperaturer" på vinen:

Vintype	Serveringstemperatur
Bordeaux, rød	18 °C
Louis family-rødvin/Barolo	17 °C
Burgundy, rød	16 °C
Portvin	15 °C
Ung Burgundy, rød	14 °C
Ung rødvin	12 °C
Ung Beaujolais/alle hvidvine med restsukker	11 °C
Moden hvidvin/Chardonnay	10 °C
Sherry	9 °C
Ung hvidvin fra late bottled vintage	8 °C
Hvidvin, Loire/Entre-Deux-Mers	7 °C

Rengøring og vedligeholdelse

Advarsel! Inden vedligeholdelse og reparation, afbrydes strømmen til vinskabet. Fare for elektrisk stød.

Hvis skabet ikke skal bruges gennem en længere periode

- Afbryd strømmen til vinskabet.
- Tøm vinskabet.
- Rengør vinskabet.
- Lad døren stå åben.

Rengøring

- Støvaflejringer bag på vinskabet skal regelmæssigt rengøres. Dette er energibesparende, og sikrer samtidigt optimal funktionalitet.
- Kontroller jævnligt dørpakningen for skader, og rengør pakningen med varmt vand tilsat et neutralt rengøringsmiddel.
- Rengør regelmæssigt skabet indvendigt. Dette forhindrer, at der dannes dårlig lugt i skabet. Benyt en blød klud/svamp til rengøringen samt varmt vand tilsat to spsk. bagepulver. Tør over med rent vand og tilsidst tørres skabet med et viskestykke. Lad døren stå åbent, indtil skabet er helt tørt indvendigt.
- Sværttilgængelige steder rengøres med en blød børste.
- Undlad at bruge sæbe, opvaskemiddel, spray-rengøringsmiddel etc. til rengøring af indersiden af skabet, da dette kan efterlade lugte i vinskabet.
- Rengør hylderne med varmt vand tilsat et neutralt rengøringsmiddel. Skyl efter, og tør hylderne grundigt.
- Træhylder må ikke nedsænkes i vand, men tørres i stedet med en let fugtig klud. Sørg for at træhylderne er ordentlig tørre, inden de monteres i skabet igen.
- Ydersiden af skabet rengøres med en varmt vand tilsat et neutralt rengøringsmiddel.
- Anvend aldrig køkkensvampe med skurrende effekt, koncentrerede rengøringsmidler, rengøringsmidler med slibeeffekt eller syreholdige eller blegende rengøringsmidler og kemiske opløsningsmidler.
- Anvend aldrig damprengøringsapparater, da dette kan resultere i både person- og produktskade.

Problemløsning

Vinskabet fungerer ikke	<ul style="list-style-type: none">• Kontroller om der er strøm til skabet, og er det tændt?• Kontroller om temperaturen er korrekt indstillet?• Kontroller om der har været strømafbrydelse, eller er der spruget en sikring?• Kontroller om den omgivende temperatur er for lav?• Kontroller om tilslutningsforholdene stemmer overens med angivelserne på typeskiltet
Kompressoren kører ualmindeligt længe	<ul style="list-style-type: none">• Kompressoren arbejder i længere tid om sommeren, når den omgivende temperatur er højere.• Undlad at lægge mange flasker i skabet på én gang.• Døren til skabet har været åbnet mange gange.
Lysen fungerer ikke	<ul style="list-style-type: none">• Kontroller om der er strøm til skabet?• Defekt lysindikator
Høje lyde	<ul style="list-style-type: none">• Kontroller om døren lukker ordentligt.• Kontroller om skabet står i vater.• Kontroller om interiøret er korrekt monteret.
Varme på sidevæggene	<ul style="list-style-type: none">• Dette er helt normalt, og sker særligt om sommeren, hvor den omgivende temperatur er høj.
Kondens på ydersiden	<ul style="list-style-type: none">• Dette kan opstå, hvis den omgivende luftfugtighed er høj. Dette er helt normalt. Sørg for at temperaturen i skabet er korrekt indstillet.
Lyde fra kompressor, ventiler og kølevæske	<ul style="list-style-type: none">• Det er helt normalt, at der opstår lyde kølevæske, fra kompressor-opstart og nedlukning samt ventiler.

Klimaklasse

Vinskabets klimaklasse er N-ST, som betyder, at det er dimensioneret til drift i en omgivelsestemperatur mellem +16-38 °C.

Bemærk: De oplyste omgivelsestemperaturer skal overholdes, ellers reduceres køleeffekten.

Miljø

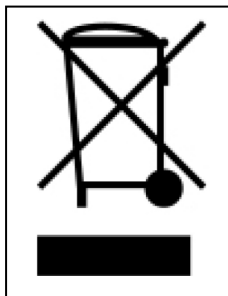

Apparatet retter sig efter forskrifterne for Den Europæiske Unions direktiv 2012/19/CE, i forhold til bortskaffelse af elektrisk udstyr. Elektrisk og elektronisk udstyr (EEE) indeholder materialer, komponenter og stoffer, som kan være farlige og skadelige for menneskers sundhed og for miljøet, når affaldet af elektrisk og elektronisk udstyr (WEEE) ikke bortskaffes korrekt.

Produkter, der er mærket med den overkrydsede skraldespand, er elektrisk og elektronisk udstyr. Den krydsede skraldespand symboliserer, at affald af elektrisk og elektronisk udstyr ikke må bortskaffes sammen med usorteret husholdningsaffald, men skal indsamles særskilt.

Brugere skal benytte de kommunale indsamlingsordninger for at mindske den miljømæssige belastning i forbindelse med bortskaffelse af affald af elektrisk og elektronisk udstyr og øge mulighederne for genbrug, genanvendelse og nyttiggørelse af dette affald.

For flere detaljer vedrørende behandling og genbrug af dette produkt, kontakt din lokale genbrugsstation.

Bemærk

Da vi løbende forbedrer vores produkter, til fordel for kunderne, forbeholder vi os rettigheden til at foretage produktændringer uden forudgående varsel.

Reklamationsret

Der ydes reklamationsret efter gældende lovgivning på fabrikations- og materialefejl på dit nye produkt, gældende fra den dokumenterede købsdato. Garantien omfatter materialer, arbejds løn og kørsel. Ved henvendelse om service bør De oplyse produktets navn og serienummer. Disse oplysninger findes på typeskiltet. Skriv evt. oplysningerne ned her i brugsanvisningen, så de har dem ved hånden. Det gør det lettere for servicemontøren at finde de rigtige reservedele.

Garantien dækker ikke:

- Fejl og skader, som ikke skyldes fabrikations- og materialefejl
- Ved misvedligeholdelse – herunder gælder også mangel på rengøring af produktet
- Ved brand- og/eller vand- og fugtskader på produktet
- Ved reparation udført af ikke-fagmænd
- Ved transportskader, hvor produktet er transporteret uden korrekt emballage
- Hvis der er brugt uoriginale reservedele
- Hvis anvisningerne i brugsvejledningen ikke er fulgt
- Hvis ikke installationen er sket som anvist
- Hvis ikke-faglærte har installeret eller repareret produktet
- Defekte pærer

Transportskader

En transportskade, der konstateres ved forhandlerens levering hos kunden, er udelukkende en sag mellem kunden og forhandleren. I tilfælde, hvor kunden selv har stået for transporten af produktet, påtager leverandøren sig ingen forpligtelse i forbindelse med evt. transportskade. Evt. transportskader skal anmeldes omgående og senest 24 timer efter, at varen er leveret. I modsat fald vil kundens krav blive afvist.

Ubegrundede servicebesøg

Hvis man tilkalder en servicemontør, og det viser sig, at man selv kunne have rettet fejlen, ved fx at følge anvisningerne her i brugsvejledningen eller ved at skrifte en sikring i sikringsskabet, påhviler det Dem selv at betale for servicebesøget.

Erhvervskøb

Erhvervskøb er ethvert køb af apparater, der ikke skal bruges i en privat husholdning, men anvendes til erhverv eller erhvervslignende formål (restaurant, café, kantine etc.) eller bruges til udlejning eller anden anvendelse, der omfatter flere brugere.

I forbindelse med erhvervskøb ydes ingen garanti, da dette produkt udelukkende er beregnet til almindelig husholdning.

Service

Service skal anmeldes til vores servicepartner: Dansk Total Service via deres hjemmeside – eller TLF 70 13 02 22 /

<https://service.witt.dk/service/da/appliances/service.aspx>

- Formular udfyldes af forhandler eller slutbruger.
- DTS håndterer sagen.
- Fabrikat, model, serienummer, evt. produktnummer, købsdato, forhandler, fejlbeskrivelse, kundeoplysninger, skal oplyses.

Producenten/distributøren kan ikke holdes ansvarlig for produkt- og/eller personskaader, hvis sikkerhedsanvisninger ikke overholdes. Garantien bortfalder, hvis anvisningerne ikke overholdes.

Forbehold for trykfejl

