

# Bruksanvisning

Witt Vinkyl WCF601852

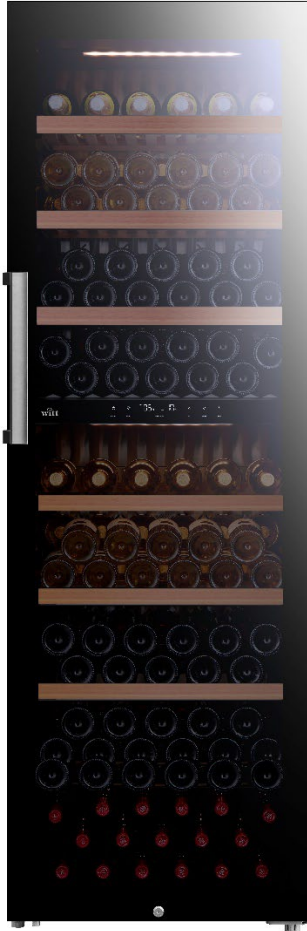



## Innehållsförteckning

Säkerhetsanvisningar.....	4
Översikt över vinkylan .....	10
Användning .....	11
Uppställning.....	13
Omhängning .....	14
Byte av luftfilter .....	20
Byte av luftfuktighetsfilter .....	20
Placering av flaskor .....	21
Goda förvaringsråd .....	22
Rengöring och underhåll.....	23
Problemlösning.....	24
Klimatklass .....	24
Miljö .....	25
Reklamationsrätt .....	26
Service.....	27

## Viktiga säkerhetsanvisningar

**VIKTIGT: Läs alla säkerhetsanvisningar noggrant, innan apparaten tas i bruk. Tillverkaren/distributören kan inte hållas ansvariga för skador som uppstår, för att anvisningarna inte har följts.**

- Läs hela bruksanvisningen, innan apparaten tas i bruk och spara den. Följ nedanstående säkerhetsanvisningar, att skydda mot brand, elektrisk stöt eller andra skador, när apparaten tas i bruk.
- Apparaten ska underhållas av en auktoriserad tekniker.
- För att undvika onödiga fel och olyckor samt produktskada, är det viktigt att se till, att alla användare är bekanta med korrekt användning av enheten samt säkerhetsinstruktionerna. Spara dessa instruktioner, så att de följer med enheten, om den flyttas eller säljs, så att även alla framtida användare blir informerade om hur den ska användas samt säkerhetsinstruktionerna.
- Enheten är endast avsedd för användning i privata hushåll och är avsedd för förvaring av vin vid en högre temperatur än ett kylskåp avsett för färska matvaror. Denna vinkyl är under inga omständigheter avsedd för förvaring av matvaror.
- Se till, att elanslutningsförhållandena på anslutningsplatsen stämmer överens med informationen på typskylten. Stickkontakten ska vara jordad. Om du är osäker, kontakta en elektriker.
- Använd inte förlängningssladd, av säkerhetsmässiga orsaker.
- Kontrollera att elkabeln inte skadas under installationen.
- Om enheten skadas (till exempel om den tappas), eller om den skadas i samband med ett blixtnedslag, översvämning eller brand, kan den vara farlig att använda. Bryt strömmen och tillkalla en elektriker för att kontrollera apparaten.
- Om elkabeln eller stickkontakten är skadade, får enheten inte användas. Kabel och kontakt ska genast bytas ut av en auktoriserad tekniker. Garantin bortfaller, om stickkontakt eller kabel byts ut av en icke auktoriserad tekniker. Risk för produkt- och personskada!
- Enheten ska placeras, så att stickkontakten är lättillgänglig. Flytta inte enheten, när den är fylld, du riskerar att böja/snedställa det. Elektriska delar i apparaten får inte vara direkt tillgängliga.
- Se till, att ventilationsöppningarna inte blockeras.
- Barn får inte leka med apparaten! Det är fara för att de kan bli instängda.
- Enheten är utrustad med lås; var noga med att hålla nycklarna utom barns räckvidd.
- Enheten är endast för användning inomhus.
- Enheten är fristående och får inte integreras.
- Om man oavsiktligt råkar spilla vätska över elektriska komponenter (motorn, etc.), bryt genast strömmen.

- Var försiktig så att enhetens kylkrets inte skadas. Läckande kylmedel kan vara skadligt och brandfarligt. Om kylmedel läcker ut, ska alla antändningskällor i närheten släckas.
- För att förhindra risken för brand, elektrisk stöt eller andra skador, sänk inte ner apparaten eller sladdar i vatten eller andra vätskor. Hantera inte apparaten med våta händer.
- Placera inte apparaten i direkt solljus, då detta kan påverka akrylbeläggningen. Extremt kall eller varm omgivande temperatur över längre tid kan också medföra till, att enheten inte fungerar korrekt.
- Se till, att sladden inte hänger över en bords- eller bänkkant, och att den inte vidrör varma ytor. Dra inte i sladden.
- Se till, att underlaget som enheten är placerad på, är stabilt och starkt nog för att bära vinkylens vikt, när den är fylld. Apparaten måste stå jämnt. Om du placerar den på en matta, kräver detta stabiliserande stöd under.
- Var noga med att öppna dörren helt, när du drar ut hyllorna, för att förhindra skada på vinkylens tätningsslist.
- I händelse av gasläckage; stäng av gasen och öppna fönster/dörrar. Koppla inte bort strömmen till enheten eller andra elektroniska apparater. Det kan uppstå gnistor. Fara för brand.

### **Säkerhet för barn och andra sårbara personer**

- Enheten får endast betjänas av barn från 8 år samt av personer med bristande erfarenhet eller begränsningar av sensorisk, fysisk eller psykisk förmåga, om de hålls under uppsyn och instrueras av en ansvarig vuxen om korrekt användning, samt förstår farorna förbundna med felaktig användning. Barn får inte leka med apparaten. Barn under 8 år får inte använda apparaten.
- Rengöring och underhåll får inte utföras av barn, om de inte är äldre än 8 år och under uppsyn.
- Håll allt emballage och förpackningsmaterial utom barns räckvidd. Det är fara för kvävning!
- Vid bortskaflande ska den gamla vinkylens göras otjänlig. Dra ut kontakten och klipp av sladden helt intill enheten. Dörren tas av, så att lekande barn inte kan stänga in sig i vinkylens. Det är fara för elektrisk stöt och inspärning. Låt hyllorna vara kvar inne i vinkylens, för att undvika att barn leker i den.
- Innan bortskaflande av din gamla vinkyl: ta av dörren. Låt hyllorna vara kvar på sina platser.

## Allmänna säkerhetsanvisningar

**VARNING** – Denna apparat är avsedd för användning i privata hushåll och liknande, såsom:

- Personalkök i butiker, kontor och andra arbetsplatser.
- Lantbruksegendomar och gäster på hotell, motell och andra övernattningsställen; bed and breakfast, catering eller annan grossistverksamhet.  
All annan användning är inte tillåten.

**VARNING** – Vinkylan ska ställas upp och anslutas enligt anvisningarna i denna bruksanvisning, för att undvika skador.

**VARNING** – Förvara aldrig flyktiga material eller brandfarliga material och drivmedel (till exempel butan, propan, pentan) i enheten, då dessa kan explodera!

**VARNING** – Om sladden skadas, ska den bytas av kvalificerad fackpersonal.

**VARNING** – Se till att det är god luftcirkulation omkring apparaten, och håll alltid fläktens luftspalt fri, speciellt om apparaten är placerad i en nisch.

**VARNING** – Använd inte mekanisk utrustning för att påskynda upptining.

**VARNING** – Rör inte vid kylmedelkretsen. Kylkretsens rörledning får inte skadas.

**VARNING** – Använd inga elektriska apparater inne i enheten (till exempel ångrengöringsapparater, värmeapparater, glassmaskiner).

**VARNING** – Isolerings- och kylmedlet är brandfarliga vätskor! Ångorna kan skapa brandrisk eller explosion. Kasserade vinkylar ska inte kastas bort tillsammans med vanligt hushållsavfall. Leverera därför in apparaten på närmaste återvinningsanläggning. Utsätt inte apparaten för eld.

**VARNING** – Förvara inte explosiva material eller sprayburkar med brandfarliga drivgaser som till exempel butan, propan, pentan osv. i apparaten. Sådana sprayburkar kan identifieras genom den tryckta informationen om ingredienserna eller en flamsymbol Gaser som eventuellt läcker ut, kan antändas genom elektriska komponenter.

### Kylvätska – fara för brand:

**VARNING** – Kylmedlet R600a är miljövänligt men brännbart. Läckande kylmedel kan antändas.

Om det läcker ut kylmedel: Det får inte finnas öppen eld eller antändningskällor i närheten. Se till, att det finns god ventilation i lokalen. Kontakta kundservice.

Vid transport eller installation av apparaten, se till, att skydda kylmedelkretsen, så att den inte skadas. R 600a är brandfarligt.

Modifiera inte apparaten. Skador på sladden kan resultera i en kortslutning, brand och/eller elektrisk stöt.

### **Elektronik och säkerhet:**

- All reparation av vinkylen och elektriska installationer ska utföras av en auktoriserad tekniker. Försök aldrig att modifiera vinkylen på något sätt. I så fall bortfaller garantin.
- Använd inte förlängningssladd, en adapter eller en förgreningsdosa.
- Dra inte i sladden, utan ta tag i stickproppen och dra ut den ur eluttaget.
- Om strömkabeln eller stickproppen är skadade, får apparaten inte användas. Se till, att stickproppen inte är trasig. En trasig stickpropp kan bli överupphettad och orsaka brand.
- Var noga med, att apparaten har korrekt ansluten jordförbindelse.
- Om stickproppen sitter löst, får kontakten inte sättas i. Det finns risk för elektrisk stöt eller brand.
- Apparaten får inte användas utan invändigt lampskydd.
- Apparaten är endast utrustad med strömförsörjningen enfasig växelström på 220~240V/50Hz.
- Stickproppen ska vara lättillgänglig men samtidigt utom barns räckvidd. Om du är osäker, kontakta en elektriker.

### **Daglig användning**

- Apparaten får endast användas för förvaring av vin.
- Placera inte varma föremål nära apparatens plastdelar.
- Följ tillverkarens rekommendationer gällande förvaring. Se aktuellt avsnitt.
- Levande ljus, lampor och andra föremål med öppen eld ska hållas på avstånd från apparaten, så att apparaten inte kan antändas.
- Apparaten är tung. Var försiktig när du flyttar apparaten.
- Använd aldrig basen, lådor, dörrar etc. till att stå på.
- Undvik fallande föremål som kan orsaka personskada eller produktskada. Lägg inte för många flaskor vin på hyllan, följ alltid den maximala belastningen för hyllan.
- Om vinkylen inte används under en längre tid, ska strömmen brytas, ska den rengöras och dörren hålls öppen för att undvika dålig lukt i vinkylen.
- Undvik att placera tunga apparater/föremål ovanpå vinkylen.
- Avståndet mellan skåp och dörr är mycket kort. Var försiktig så att du inte klämmer fingrarna.

## **Rengöring och underhåll:**

**Varning:** Följande anvisningar ska alltid följas för att undvika person- eller produktskada. Om inte anvisningarna följs, bortfaller garantin.

**Varning:** Strömförsörjningen till vinkylen ska alltid avbrytas innan rengöring eller underhåll. Fara för dödlig elektrisk stöt!

## **Allmänna anvisningar:**

- Ta ut vinkylens innehåll innan rengöring.
- Vinkylen ska rengöras med 2 msk bakpulver upplöst i ljummet vatten. Rengör vinkylen både utvändigt och invändigt med en mjuk trasa. Använd aldrig ångrengöringsapparater, då detta kan resultera i både person- och produktskada. Torka därefter delarna med en mjuk trasa uppviden i rent vatten och torka till sist delarna med en torr handduk.
- Använd aldrig kökssvamp med slipande effekt, koncentrerade rengöringsmedel, rengöringsmedel med slipeffekt eller syrahaltiga eller blekande rengöringsmedel och kemiska upplösningsmedel.
- Var noga med, att det inte kommer in vatten i vinkylens elektroniska delar och spruta aldrig vatten på skåpets sladdar. Fara för elektrisk stöt!
- Dörrens gummipackning: det är mycket viktigt att rengöra dörrens gummipackning minst var tredje månad för att säkerställa, att dörren håller tätt.
- Efter rengöring och noggrann torkning, ansluts vinkylen åter till strömförsörjningen och vinet läggs på plats.
- Skåpet är endast avsett för förvaring av vin.
- Denna apparat är inte avsedd för att förvara matvaror.
- Energibesparing: Det rekommenderas att ställa in vinkylens temperatur till 12 C°
- Energibesparing: Du uppnår lägst energiförbrukning genom att behålla den hyllplacering som skåpet är utrustad med vid leveransen.
- Byte eller underhåll av LED-lamporna ska endast utföras av en auktoriserad fackman. Apparaten är utrustad med en ljuskälla med energiklass (G).
- Vänta 5 minuter innan du ansluter strömmen igen, efter att stickproppen tagits ur eluttaget. Fara för skada av kompressorn.

## **Viktig information gällande installation:**

- Placera inte apparaten på en fuktig plats.
- Vinkylen ska ställas upp och anslutas enligt anvisningarna i denna bruksanvisning, innan det tas i bruk. Vinkylen får inte ställas upp på en plats, där den utsätts för direkt solljus.
- Anslut vinkylen till ett jordat eluttag. Man får under inga omständigheter skära/klippa av den jordade kontakten! Alla frågor angående el bör hänväandas till en auktoriserad elinstallatör.
- Följ anvisningarna i denna bruksanvisning, för korrekt installation.

- Avlägsna allt förpackningsmaterial från vinkylan. Kontrollera, att apparaten inte är skadad. Ta aldrig en skadad apparat i bruk. Kontakta din återförsäljare och spara förpackningsmaterialet.
- Innan du ansluter vinkylan till elnätet, rekommenderas det att låta skåpet "vila" i minst 24 timmar.
- Det är nödvändigt med god ventilation för att undvika överupphettning. Följ anvisningarna.
- Placera inte apparaten i direkt solljus, då detta kan påverka akrylbeläggningen. Extremt kalla eller varme omgivande temperaturer över längre tid kan också medföra, att apparaten inte fungerar korrekt.
- Kontrollera, att stickkontakterna är tillgängliga efter installation av enheten.
- Se till, att sladden inte kläms eller är skadad, efter installation av enheten.

### **Energibesparing**

- Spara på strömmen genom att följa nedanstående råd:
- Installera enheten på en lämplig plats (se anvisningar).
- Öppna enheten kortast möjliga tid.
- Rengör regelbundet kondensatorn, för att säkerställa att enheten fungerar optimalt (se underhåll).
- Kontrollera, om dörren sluter tätt, och att gummipackningen ligger plant och inte är skadad. Vid skada, kontakta service.
- Vinkylan ska ställas upp i ett rum med god ventilation.
- Vinkylan får inte placeras i direkt solljus eller nära värmeavgivande apparater, såsom radiatorer, spisar etc.

## Översikt över skåpet

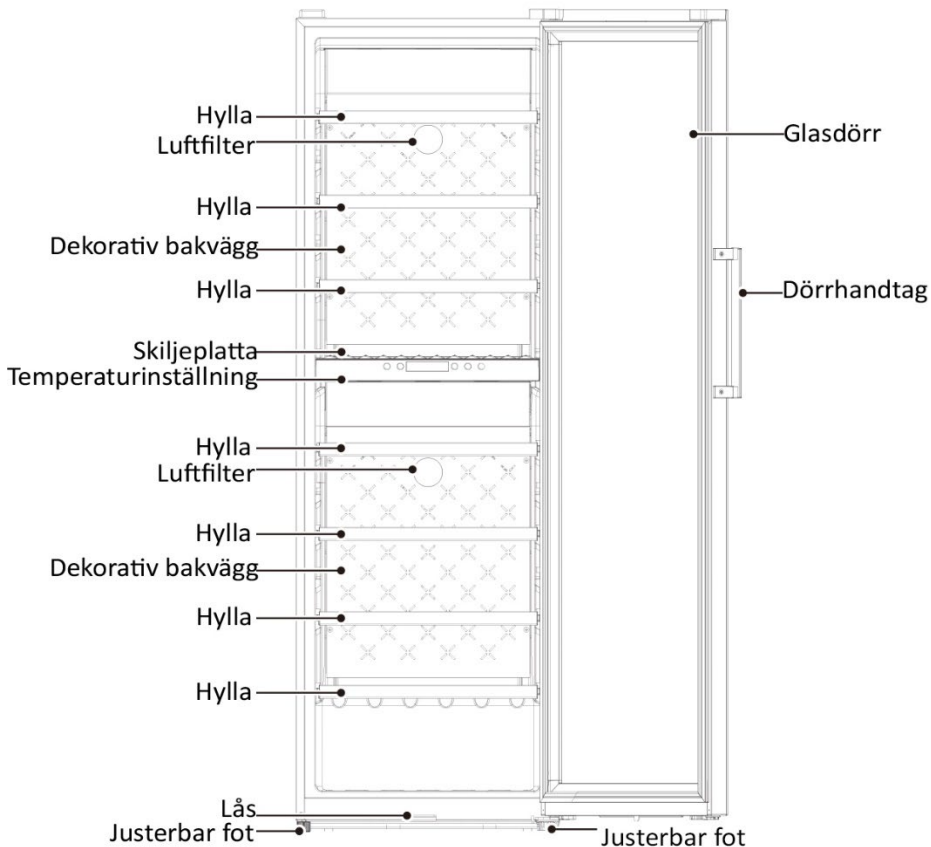







*Observera: ovanstående bild är endast vägledande. Den fysiska produkten kan skilja sig från bilden.*

- Det rekommenderas att, den övre och den nedre avdelningen ställs in på
- +12 °C, och att hyllorna placeras på det mest energisparande sättet som möjligt.
- Vinkylens luftfuktighet är  $50 \% \leq RH \leq 80 \%$ .
- Temperaturer i vinkyl: 5–18°C. Endast för förvaring av vin.
- Förvara aldrig matvaror i vinkyl. Risk för bakterieutveckling.

## Användning



Observera: ovanstående bild är endast vägledande. Den fysiska produkten kan skilja sig från bilden.

	På/av
	Belysning
	Temperaturdisplay / övre avdelning
	Temperaturdisplay / nedre avdelning
	Temperaturen höjs
	Temperaturen sänks
	Byt mellan över och nedre avdelningen

### Uppstart

Når vinkylen slås på, lyser aktuell information i ca 3 sekunder, och det hörs en ljudsignal. Därefter visas normal driftsdisplay. Om det är fel på vinkylen, visas felkoderna i displayen.

**VIKTIGT:** Vinkylen är utrustad med touch-betjäning, vilket betyder att ett lätt tryck på knappen är tillräckligt.

Undvik att använda vassa föremål som kan repa. Ställ inte vinkylen i miljöer med hög luftfuktighet och se till, att vinkylen inte är i närheten av starka magneter, då detta kan påverka vinkylens normala drift.

### På/av



Tryck på knappen i ca 5 sekunder.

## Belysning

Belysningen tänds automatiskt, när dörren öppnas. Genom att trycka på belysnings-knappen, kan ljuset styras manuellt efter önskemål.

## Temperaturinställning

Temperaturen i både övre och nedre avdelningen kan ställas in mellan +5°C – +18 °C. Temperaturen ställs in i 1°C intervaller.

Val av temperaturenhet: Tryck och håll inne  och  samtidigt i min. 3 sekunder, för att välja mellan Celsius och Fahrenheit.

Temperaturen höjs. Tryck på: 

Temperaturen sänks. Tryck på: 

Ca. 30 sekunder efter inställningen ändras temperaturen.

## Felkoder

Om det är fel på skåpet kommer displayen att ange en av nedanstående felkoder. Om detta händer, kontakta service.

Felkoder	Beskrivning
E1	Fel på temperatursensor (övre avdelningen)
E2	Fel på temperatursensor (nedre avdelningen)
E6	Kommunikationsfel
E7	Fel gällande omgivande temperatur
E9	Alarm, hög temperatur
EL	Alarm, låg temperatur
F7	Sensorfel, låg temperatur (övre avdelningen)
F8	Sensorfel, låg temperatur (nedre avdelningen)

## Uppställning

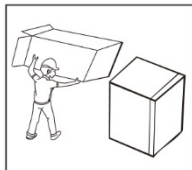

Innan uppställning tar man bort allt emballage, tejp och skyddande film från vinkylen.

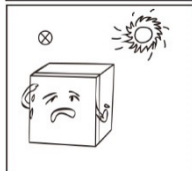

Undvik placering i direkt solljus samt i närheten av apparater som avger värme, till exempel spis, radiatorer etc.

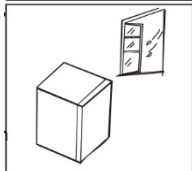

Vinkylen ska placeras inomhus. Var noga med att det är god ventilation på uppställningsplatsen. Vinkylen ska placeras på ett jämnt underlag och vågrätt. Justera foten efter behov.

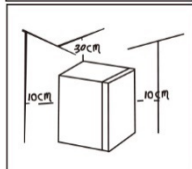

Det ska vara min. 30 cm avstånd mellan toppen av skåpet och ev. överskåp. Det ska vara min. 10 cm avstånd mellan skåpets baksida och väggen. Samt 10 cm mellan sidovägg och ev. apparater vid sidan om.

## Innan uppstart

- Efter uppställning ska vinkylen stå min. 30 minuter, innan apparaten ansluts till eluttaget.
- Rengör vinkylen invändigt innan det tas i bruk.
- Anslut inte vinkylen till en energibesparande stickkontakt eller konverter, som kan växla till DC eller AC (till exempel solenergisystem).
- Fukt och avfrostningsvatten på baksidan av vinkylen är helt normalt, och samlas automatiskt upp i avloppsbehållaren, varefter det skickas in över kompressorn där det avdunstar. Det finns ingen orsak att avlägsna det manuellt.

## Montering av handtag

Ta ut handtagsförpackningen från vinklylen. Använd de två skruvarna för att montera handtaget. Använd en insexnyckel för att spänna fast handtaget.

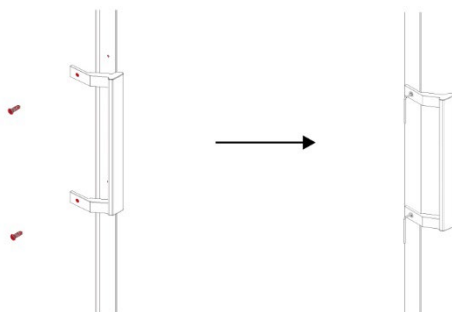

Observera: ovanstående bild är endast vägledande. Den fysiska produkten kan skilja sig från bilden.

## Omhängning

Nödvändigt verktyg för omhängning	
	Stjärnskruvmejsel

Delar till omhängning			
Nummer	Beskrivning	Antal	Notering
1	Övre höger gångjärnsskydd	1	Förmonterat på enheten. Ta bort det, och spara det till senare användning.
2	Övre höger gångjärn	1	Förmonterat på enheten. Montera bort det och spara det till senare användning.
3	Toppskydd	1	Förmonterat på enheten. Ta bort det och spara det till senare användning.
4	Skruvar, övre höger gångjärn	3	Förmonterade på enheten. Ta bort dem och spara för senare användning.
5	Övre vänster gångjärnspropp	1	Medföljer
6	Glasdörr	1	Förmonterad på enheten. Montera bort den, och spara för senare användning.

7	Skruvar, nedre gångjärn	3	Förmonterade på enheten. Ta bort dem och spara för senare användning.
8	Nedre höger gångjärn	1	Förmonterat på enheten. Montera bort det och spara för senare användning.
9	Justerbar fot	1	Förmonterad på enheten. Montera bort den och spara för senare användning.
10	Nedre vänster gångjärn	1	Medföljer
11	Övre vänster gångjärn	1	Medföljer
12	Övre vänster gångjärnsskydd	1	Medföljer
13	Temperatur- och luftfuktighetssensor	1	Förmonterad på enheten. Montera bort den och spara den för senare användning.
14	Dörrmagnet	1	Förmonterad på enheten. Montera bort den och spara den för senare användning.
15	Kontakt	1	Förmonterad på enheten. Montera bort den och spara den för senare användning.
16	Kontakt	1	Förmonterad på enheten. Montera bort den och spara den för senare användning.
17	Täckplugg	1	Förmonterad på enheten. Montera bort den och spara den för senare användning.
18	Höger dörröppningsbegränsare	1	Förmonterad på enheten. Montera bort den och spara den för senare användning.
19	Anti-kollision-plugg	1	Förmonterad på enheten. Montera bort den och spara den för senare användning.
20	Vänster dörröppningsbegränsare	1	Medföljer
21	Täckpluggar	2	Förmonterade på enheten. Montera bort dem och spara den för senare användning.

## Så här gör du:

1. Ta bort gångjärnskyddet (1).
2. Montera bort det övre gångjärnet (2), toppskydd (3) samt täckpluggen (5).
3. Ta bort dörren.

Var försiktig! Dörren är tung! Därför rekommenderas det, att två personer håller dörren. Var försiktig med glaset i dörren.

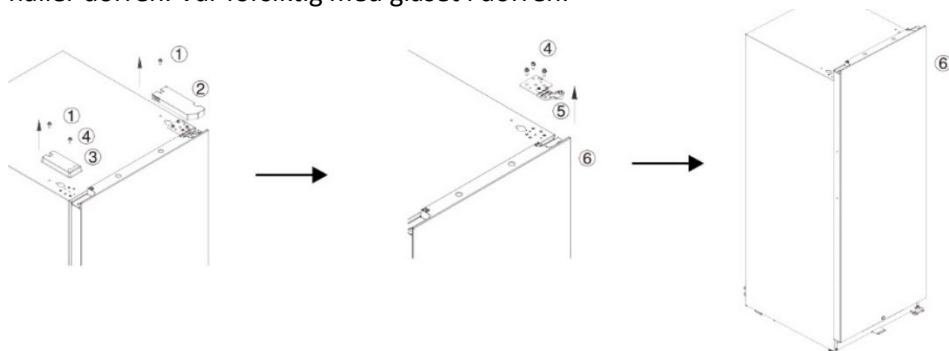

4. Montera bort temperatur- och luftfuktighetssensorn (13) samt dörrmagneten (14) från gångjärnsskyddet (1).
5. Dra ut kontakterna (15) och (16).

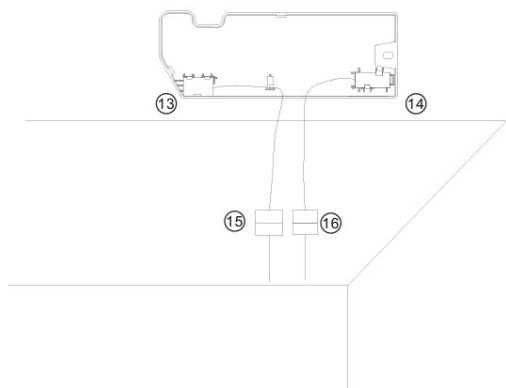

6. Ta bort de tre skruvarna (7), och montera bort gångjärnet (8).
7. Montera bort den justerbara foten (9)

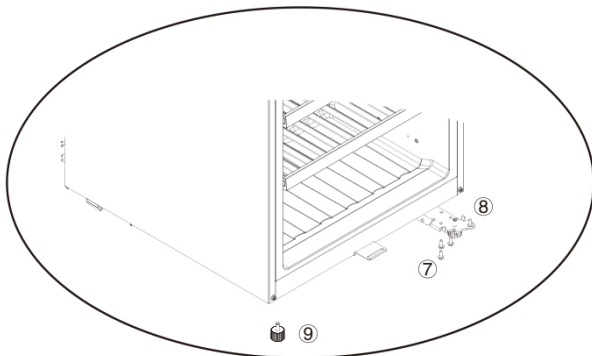
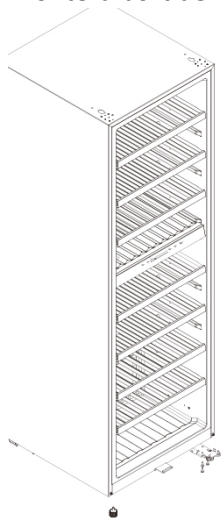

8. Ta ut det nedre vänstra gångjärnet från tillbehörsförpackningen, och montera det med de tre skruvarna (7) på vänster sida.
9. Montera den justerbara foten på höger sida.

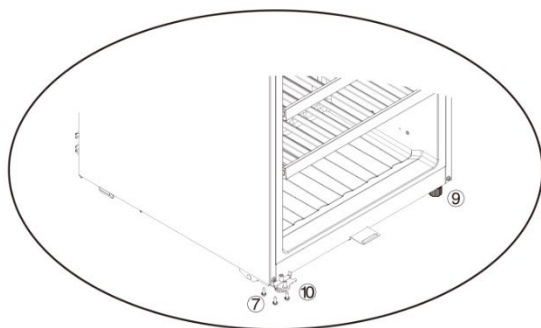
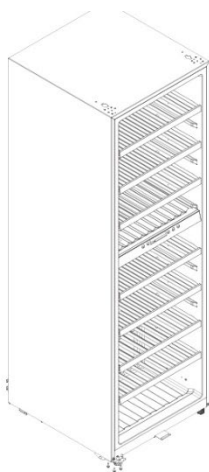

10. Ta bort de två skruvarna nederst på dörren.
11. Montera bort höger dörröppningsbegränsare (18).
12. Montera bort anti-kollision pluggen (19).
13. I tillbehörsförpackningen hittar du vänster dörröppningsbegränsare (20), som monteras på vänster sida.
14. Anti-kollision-pluggen monteras på höger sida.
15. Ta bort täckpluggen (17) och montera på motsatt sida.
16. Ta bort täckpluggarna (21) och montera dem på motsatt sida.

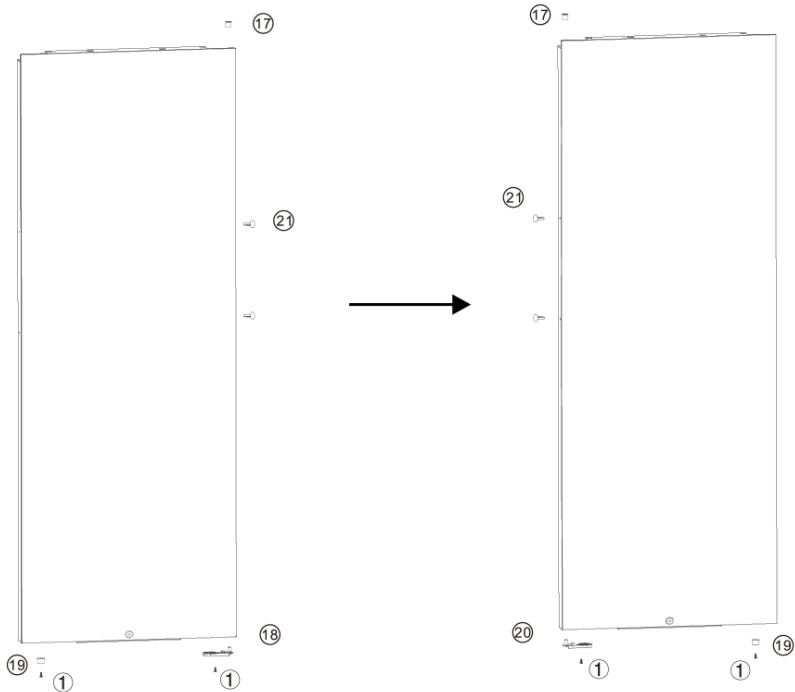

17. Glasdörren (6) monteras på det nedre vänstra gångjärnet (10).
18. I tillbehörsförpackningen hittar du övre vänster gångjärn (11) samt gångjärnsskydd (12).
19. Gångjärnet (11) monteras med de tre skruvarna (4).
20. Temperatur- och luftfuktighetssensor (13) samt dörrmagnet (14) monteras på gångjärnsskyddet (12), och kontakterna (15) och (16) ansluts.

21. Gångjärnsskydd (12) och toppskydd (3) monteras på skåpet.

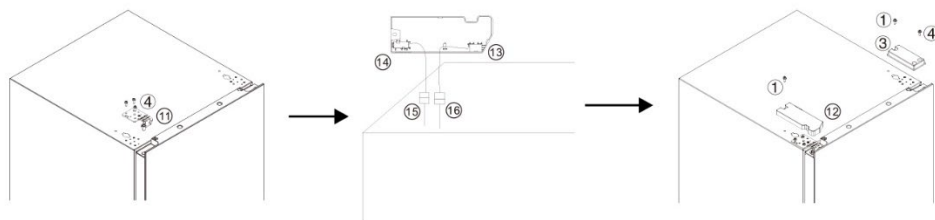

22. Flytta handtaget till motsatt sida.

23. Spara bortmonterade delar, om man någon gång vill hänga om dörren igen.

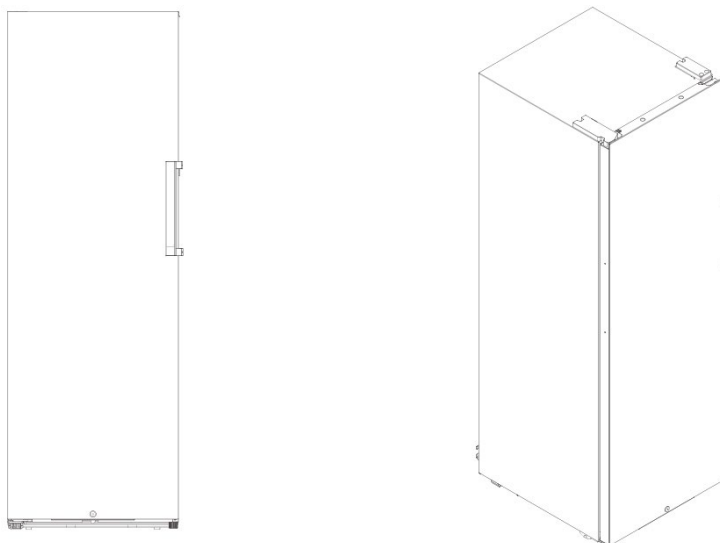

*Observera: ovanstående bild är endast vägledande. Den fysiska produkten kan skilja sig från bilden.*

## Byte av luftfilter

Skruva av locket genom att vrida det moturs. Ta bort det gamla filtret och sätt i ett nytt. Skruva på locket igen.

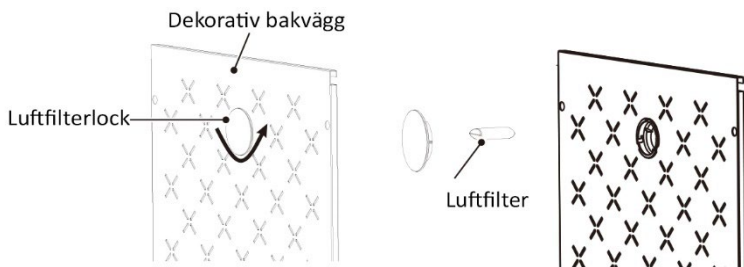

*Observera: ovanstående bild är endast vägledande. Den fysiska produkten kan skilja sig från bilden.*

## Byte av luftfuktighetsfilter

Klicka av locket till luftfuktighetsfiltret (placerat innerst på skiljeplattan). Ta bort det använda filtret och byt ut det mot ett nytt. Observera: Skiljeplattan behöver inte tas bort för utbyte av filter.

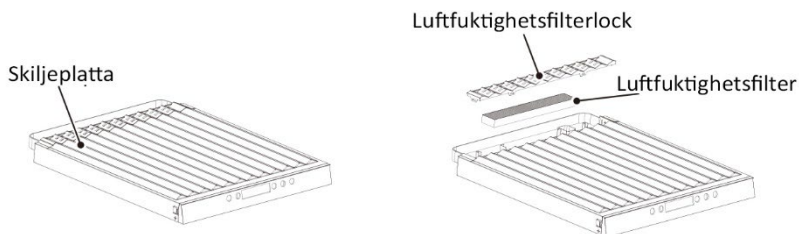

*Observera: ovanstående bild är endast vägledande. Den fysiska produkten kan skilja sig från bilden.*

## Placering av flaskor

- För att säkerställa optimal ventilation i enheten, får flaskorna inte röra vid bakväggen.
- Max. kapacitet av flaskor kan variera på grund av olika storlek och utformning.
- Kapaciteten är angiven på grundlag av nedanstående storlek på vinflaska. Större flaskor kan därför ha betydelse för kapaciteten.

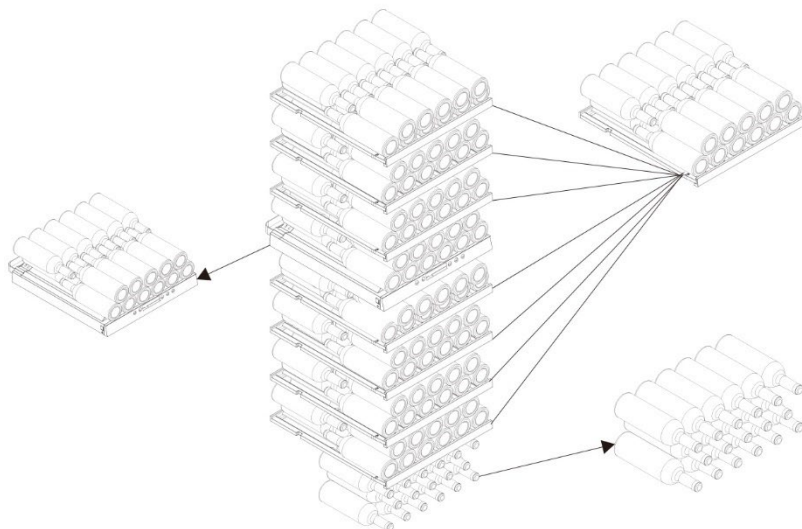
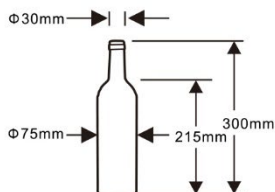

*Observera: ovanstående bild är endast vägledande. Den fysiska produkten kan skilja sig från bilden.*

## Goda förvaringsråd

- Förvara inte vin i box eller papplådor i vinkylen.
- Flaskor med kork av naturkork. Korken ska alltid vara dränkt av vinet, när flaskan ligger i vinkylen. Det får inte vara luft mellan kork och vin.
- Flaskhyllorna i vinkylen säkerställer optimal ventilation, därmed torkar ev. kondens på flaskorna snabbt.
- Det rekommenderas, att vinet tas ut innan servering för att säkerställa optimal drickstemperatur.
- Observera: vinets temperatur stiger snabbt 1-2 grader efter att det hållts i glaset.

## Serveringstemperaturer

Vinets smak beror på den temperatur som vinet har när det hålls i glaset. Vi rekommenderar följande ”serveringstemperaturer” på vinet:

Vintyp	Serveringstemperatur
Bordeaux, rött	18 °C
Louis family-rödvin/Barolo	17 °C
Burgundy, rött	16 °C
Portvin	15 °C
Ungt Burgundy, rött	14 °C
Ungt rödvin	12 °C
Ung Beaujolais/alla vitviner med restsocker	11 °C
Moget vitt vin/Chardonnay	10 °C
Sherry	9 °C
Ungt vitt vin från late bottled vintage	8 °C
Vitt vin, Loire/Entre-Deux-Mers	7 °C

## Rengöring och underhåll

Varning! Innan underhåll och reparation, dra ut kontakten och bryt strömmen till vinkylan. Fara för elektrisk stöt.

### Om enheten inte ska användas under en längre period

- Dra ut kontakten och bryt strömmen till vinkylan.
- Töm vinkylan.
- Rengör vinkylan.
- Låt dörren stå öppen.

### Rengöring

- Dammsamlingar bak på vinkylan ska regelbundet rengöras. Detta är energibesparande och säkerställer samtidigt optimal funktionalitet.
- Kontrollera regelbundet dörrpackningen för skador och rengör packningen med varmt vatten med lite neutralt rengöringsmedel.
- Rengör regelbundet enheten invändigt. Detta förhindrar, att det bildas dålig lukt i enheten. Använd en mjuk trasa/svamp till rengöringen samt varmt vatten och tillsätt två msk bakpulver. Torka av med rent vatten och till sist torkas vinkylan av med en kökshandduk. Låt dörren stå öppen, tills vinkylan är helt torr invändigt.
- Svåråtkomliga ställen rengörs med en mjuk borste.
- Undvik att använda såpa, diskmedel, spray-rengöringsmedel etc. för att rengöra insidan av vinkylan, då detta kan efterlämna lukter i enheten.
- Rengör hyllorna med varmt vatten och lite neutralt rengöringsmedel. Efterskölj, och torka hyllorna noggrant.
- Trähyllor får inte sänkas ner i vatten, utan torka i stället med en lätt fuktig trasa. Se till, att trähyllorna är ordentligt torra, innan de monteras i vinkylan igen.
- Utsidan av enheten ska rengöras med varmt vatten och neutralt rengöringsmedel.
- Använd aldrig kökssvampar med slipande effekt, koncentrerade rengöringsmedel, rengöringsmedel med slipande effekt eller syrahaltiga eller blekande rengöringsmedel och kemiska lösningsmedel.
- Använd aldrig ångrengöringsapparater, då detta kan resultera i både person- och produktskador.

## Problemlösning

Vinkylen fungerar inte	<ul style="list-style-type: none"><li>• Kontrollera om det finns ström till vinkylen och om det är påslaget?</li><li>• Kontrollera om temperaturen är korrekt inställd?</li><li>• Kontrollera om det har varit strömavbrott, eller om det har gått en säkring?</li><li>• Kontrollera om den omgivande temperaturen är för låg?</li><li>• Kontrollera om anslutningsförhållandena stämmer överens med informationen på typskylten?</li></ul>
Kompressorn kör ovanligt länge	<ul style="list-style-type: none"><li>• Kompressorn arbetar längre tid på sommaren, när den omgivande temperaturen är högre.</li><li>• Undvik att lägga för många flaskor i skåpet samtidigt.</li><li>• Dörren till skåpet har varit öppen många gånger.</li></ul>
Belysningen fungerar inte	<ul style="list-style-type: none"><li>• Kontrollera om det finns ström till vinkylen?</li><li>• Defekt ljusindikator</li></ul>
Hög ljudnivå	<ul style="list-style-type: none"><li>• Kontrollera om dörren kan stängas ordentligt.</li><li>• Kontrollera om skåpet står i nivå (jämnt).</li><li>• Kontrollera om interiören är korrekt monterad.</li></ul>
Värme på sidoväggarna	<ul style="list-style-type: none"><li>• Detta är helt normalt, och sker speciellt på sommaren, när den omgivande temperaturen är hög.</li></ul>
Kondens på utsidan	<ul style="list-style-type: none"><li>• Detta kan uppstå, om den omgivande luftfuktigheten är hög. Detta är helt normalt. Se till, att temperaturen i enheten är korrekt inställd.</li></ul>
Ljud från kompressorn, ventiler och kylvätska	<ul style="list-style-type: none"><li>• Det är helt normalt, att det uppstår ljud från kylvätska, från kompressor-uppstart och nedstängning samt ventiler.</li></ul>

## Klimatklass

Vinkylens klimatklass är N-ST, som betyder, att det är dimensionerat för drift i en omgivande temperatur mellan +16–38°C.

**Observera:** De angivna omgivningstemperaturerna måste iakttas, annars reduceras kyl effekten.

## Miljö

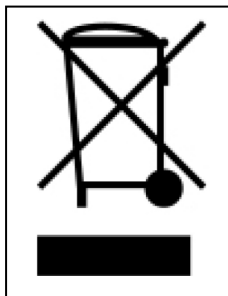

Apparaten uppfyller kraven för Europeiska unionens direktiv 2012/19 / CE om kassering av elektrisk utrustning. Elektrisk och elektronisk utrustning (EEE) innehåller material, komponenter och ämnen som kan vara farliga och skadliga för människors hälsa och miljön när elektrisk och elektronisk utrustning (WEEE) inte kastas på rätt sätt.

Produkter märkta med den överkryssade soptunnan är elektrisk och elektronisk utrustning. Den överkryssade soptunnan symboliserar, att elektrisk och elektronisk utrustning inte får kasseras tillsammans med osorterat hushållsavfall utan måste samlas in separat.

Användare måste använda de kommunala insamlingsystemen för att minska miljöpåverkan i samband med bortskaffande av avfall från elektrisk och elektronisk utrustning och öka möjligheterna för återanvändning och återvinning av detta avfall.

För mer information om behandling och återvinning av denna produkt, kontakta din lokala återvinningsstation.

### Observera

Eftersom vi ständigt förbättrar våra produkter, till förmån för kunderna, förbehåller vi oss rätten att göra produktändringar utan föregående meddelande.

## Reklamationsrätt

Reklamationsrätt ges enligt gällande lagstiftning på fabriktions- och materialfel på din nya produkt, gällande från det dokumenterade inköpsdatumet. Garantin täcker material, löner och körning. När du begär service bör du ange produktnamn och serienummer. Denna information finns på typskylten. Notera eventuellt denna information i denna bruksanvisning så att den finns till hands. Detta gör det lättare för servicetekniker att hitta rätt reservdelar.

### Garantin täcker inte:

- Fel och skador som inte beror på tillverknings- och materialfel
- Vid felaktigt underhåll - detta inkluderar även brist på rengöring av produkten
- Vid brand och/eller vatten- och fuktskador på produkten
- För reparationer som utförs av icke-professionella
- Vid transportskador, där produkten har transporterats utan korrekt emballage
- Om icke-originaldelar har använts
- Om instruktionerna i bruksanvisningen inte har följts
- Om installationen inte har utförts enligt instruktionerna
- Om icke-professionella har installerat eller reparerat produkten
- Defekta lampor

### Transportskador

En transportskada som upptäcks under återförsäljarens leverans till kund är enbart en fråga mellan kunden och återförsäljaren. I de fall kunden har ansvarat för transporten av produkten, har leverantören ingen skyldighet i samband med eventuella transportskador. Eventuella transportskador ska rapporteras omedelbart och senast 24 timmar efter att varan har levererats. I annat fall kommer kundens anspråk att avslås.

## Ogrundade servicebesök

Om du tillkallar en servicetekniker och det visar sig att du själv kunde ha rättat till felet, till exempel genom att följa instruktionerna här i bruksanvisningen eller genom att byta en säkring i säkringsboxen, är det ditt ansvar att betala för servicebesöket.

## Kommersiella inköp

Kommersiella inköp är alla inköp av apparater som inte ska användas i ett privat hushåll, men som används till företag eller affärsmässiga ändamål (restaurang, café, matsal etc.) eller används för uthyrning eller annan användning som involverar flera användare.

Ingen garanti ges i samband med kommersiella inköp, eftersom denna produkt är avsedd uteslutande för vanliga hushåll.

## Service

Service ska rapporteras till vår servicepartner Centralservice.

<http://service.witt.dk/service/se/Appliances/Service.aspx>

Tel. +46 0852508480

- Formuläret fylls i av återförsäljaren eller slutanvändaren.
- Centralservice hanterar saken.
- Fabrikat, modell, serienummer, ev. produktnummer, inköpsdatum, återförsäljare, felbeskrivning, kundupplysningar, ska anges.

Med förbehåll för tryckfel.

Tillverkaren/återförsäljaren kan inte hållas ansvariga för produkt- och/eller personsador, om säkerhetsanvisningarna inte följs. Garantin bortfaller om anvisningarna inte följs.

